

# Invacare® Cetus®

Scooter



<b>fr</b>	Scooter Livret d'instructions	2
<b>it</b>	Scooter Libretto di istruzioni	32
<b>pt</b>	Scooter Folheto de Instruções	61
<b>fi</b>	Sähkömopo Käyttöohjeet	90
<b>sv</b>	Scooter Instruktionshandbok	119
<b>nl</b>	Scooter Gebruikershandleiding	149



Yes, you can.®

## Sommaire

1	INTRODUCTION .....	3
2	PRÉCAUTIONS IMPORTANTES .....	3
3	INTERFÉRENCES ÉLECTROMAGNÉTIQUES ET AVERTISSEMENTS .....	4
4	ÉTIQUETTES D'INSTRUCTIONS ET D'AVERTISSEMENTS DE SÉCURITÉ .....	6
5	PRÉSENTATION DU PRODUIT .....	7
5.1	Utilisation prévue .....	7
5.2	Indications .....	7
5.3	Contre-indications.....	7
5.4	Pièces principales du scooter .....	7
6	CHARGE DES BATTERIES .....	13
7	DÉMONTAGE DU SCOOTER .....	15
8	PANNEAU D'AFFICHAGE LCD.....	17
8.1	Contrôle complet de l'éclairage.....	18
8.2	Mode .....	20
8.3	Avis de maintenance de routine à certains kilométrages.....	24
8.4	Commande numérique vitesse élevée/basse.....	25
8.5	Témoin d'alimentation.....	26
8.6	Messages de dysfonctionnement.....	28
8.7	Affichage clé sur Marche .....	28
8.8	Réglage de la tonalité d'avertissement.....	28
9	ATTENTION .....	29
10	ENTRETIEN ET MAINTENANCE .....	30
11	CARACTÉRISTIQUES TECHNIQUES .....	31

## 1 INTRODUCTION

### Merci et félicitations pour l'achat de votre nouveau scooter Invacare.

Ce véhicule est conçu pour faciliter le transport à l'intérieur et à l'extérieur des personnes dont la capacité à marcher est altérée, mais qui, de par leur faculté visuelle et leur condition physique et mentale, sont capables de conduire un scooter.

Nous sommes fiers de fournir des produits sûrs et confortables. Notre objectif est d'assurer votre entière satisfaction. Nous espérons sincèrement que votre scooter Invacare répondra à vos attentes.

Veuillez lire et observer tous les avertissements et toutes les instructions fournis dans le manuel d'utilisation avant d'utiliser les différentes fonctions de ce scooter. Veuillez également conserver ce livret pour référence ultérieure.

**Si vous avez des questions, veuillez contacter votre représentant Invacare. Reportez-vous aux adresses indiquées à la fin du présent document.**

En cas d'incident grave avec le produit, vous devez en informer le fabricant et l'autorité compétente de votre pays.

## 2 PRÉCAUTIONS IMPORTANTES

- Il ne doit y avoir à tout moment qu'une seule personne sur le scooter Invacare.
- La charge maximale est de 226 kg/500 lbs.
- Coupez l'alimentation (avec la clé) avant de monter ou de descendre.
- Conduisez toujours avec précaution et tenez compte des autres personnes qui se trouvent dans la même zone que vous.
- Dans la mesure du possible, utilisez toujours les passages pour piétons. Soyez extrêmement vigilant lorsque vous traversez une route.
- Ne vous engagez pas sur une pente de plus de 9 degrés (env. 16 %) et soyez extrêmement vigilant si vous devez tourner lorsque vous vous trouvez sur une pente.
- N'utilisez pas la pleine puissance si vous devez prendre un virage serré.
- Prenez toutes les précautions nécessaires et roulez à vitesse réduite lorsque vous devez faire marche arrière, rouler en descente, sur un terrain accidenté ou monter sur un trottoir.
- Roulez toujours à vitesse lente pour descendre ou traverser une pente ou un terrain incliné, et lorsque vous êtes sur un terrain accidenté, sur une rampe d'accès ou sur une surface molle ou meuble, comme du gravier ou de l'herbe. Si votre vitesse est trop élevée, lâchez la poignée et attendez que le scooter s'arrête. Assurez-vous que tout va bien et repartez.
- Pour connaître le poids maximum autorisé en fonction du degré d'inclinaison d'une pente, reportez-vous à la photo suivante :

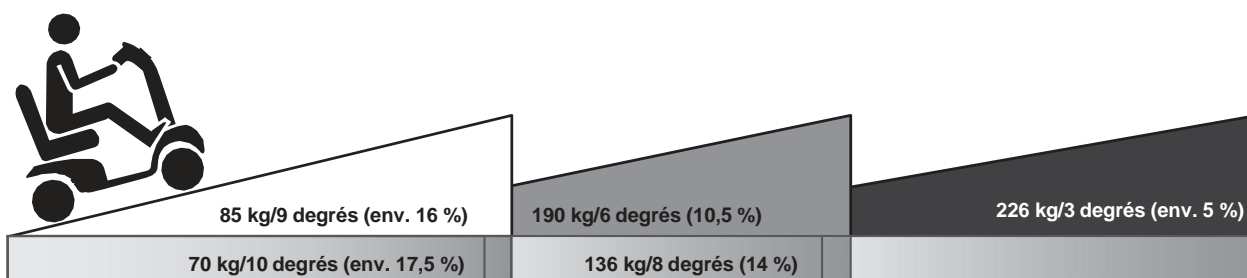

Le degré de franchissement d'une pente sera affecté par la capacité de poids, la vitesse de déplacement, le degré de pente et le réglage du scooter.

Pour éviter tout danger lié à un moteur défectueux, évitez de vous engager sur une pente longue ou un terrain accidenté.

- Normalement, la tension des batteries augmente lorsque vous descendez une pente. Si la tension de la batterie est trop élevée, la protection contre les surtensions s'active en réduisant la vitesse jusqu'à ce que le scooter s'arrête. (Le code d'erreur ERR3 s'affiche.) Vous devez alors vous ranger en zone sûre, relâchez les leviers wigwags et redémarrez la scooter.
- Pour éviter tout danger, ne faites pas demi-tour à vitesse élevée sur une pente (ascendante ou descendante).

- La distance d'arrêt est beaucoup plus longue sur une pente descendante que sur un terrain plat.
- Le scooter risque de ne pas fonctionner correctement s'il y a beaucoup d'humidité.
- Ne laissez pas le scooter sous tension en cas de forte averse.
- N'utilisez pas le scooter dans une douche.
- Une exposition directe à la pluie ou à l'humidité entraînera un dysfonctionnement électrique et mécanique du scooter et pourra provoquer la corrosion prématurée du scooter.
- Ne mettez jamais le scooter au point mort lorsque vous êtes sur une pente.
- Respectez le code de la route lorsque vous roulez à l'extérieur. Ne conduisez pas votre scooter si vous êtes sous l'influence d'alcool ou de médicaments susceptibles d'affecter votre capacité à conduire.
- Lorsque le scooter se trouve sur un véhicule de transport en mouvement, vous ne devez pas vous asseoir ou vous tenir sur le scooter.

### 3 INTERFÉRENCES ÉLECTROMAGNÉTIQUES ET AVERTISSEMENTS



Il est très important que vous lisiez ces informations sur les effets possibles des interférences électromagnétiques sur votre scooter.

Les scooters peuvent être sensibles aux interférences électromagnétiques (EMI), qui interfèrent avec l'énergie électromagnétique (EM) émise par des sources telles que les stations de radio, les stations de télévision, les émetteurs de radio amateur (HAM), les radios bidirectionnelles et les téléphones mobiles. Les interférences (provenant de sources d'ondes radio) peuvent provoquer le débrayage des freins du scooter, le déplacement du scooter par lui-même ou sont déplacement dans des directions non souhaitées. Elles peuvent également endommager de façon permanente le système de commande du scooter. L'intensité de l'énergie électromagnétique génératrice d'interférences peut être mesurée en volts par mètre (V/m). Chaque scooter peut résister aux EMI jusqu'à une certaine intensité. C'est ce que l'on appelle son « niveau d'immunité ». Plus le niveau d'immunité est élevé, plus la protection est grande. La technologie actuelle permet d'atteindre un niveau d'immunité d'au moins 20 V/m, ce qui garantirait une protection utile contre les sources plus courantes d'EMI rayonnées.

Il existe un certain nombre de sources de champs électromagnétiques relativement intenses dans l'environnement quotidien. Certaines de ces sources sont évidentes et faciles à éviter. D'autres ne sont pas apparentes et l'exposition est inévitable. Cependant, nous pensons qu'en suivant les recommandations répertoriées ci-dessous, vous réduirez vos risques d'exposition aux EMI.

#### On distingue trois principaux types de sources d'EMI rayonnées :

1. Émetteurs-récepteurs portables (émetteurs-récepteurs) dont l'antenne est montée directement sur l'unité émettrice. Exemples : radios bande publique (CB), « talkie-walkie », émetteurs-récepteurs de sécurité, d'incendie et de police, téléphones portables et autres appareils de communication personnels.



Certains téléphones mobiles et appareils similaires émettent des signaux lorsqu'ils sont allumés, même s'ils ne sont pas utilisés

2. Émetteurs-récepteurs mobiles de moyenne portée, tels que ceux utilisés dans les voitures de police, les camions de pompiers, les ambulances et les taxis. Leurs antennes sont généralement montées à l'extérieur du véhicule.
3. Émetteurs et émetteurs-récepteurs longue portée tels que les émetteurs de radiodiffusion commerciale (pylônes d'antennes de radiodiffusion et de télévision) et radios amateurs (HAM).



À notre connaissance, d'autres types de dispositifs portatifs, tels que les téléphones sans fil, les ordinateurs portables, les radios AM/FM, les téléviseurs, les lecteurs de CD et les lecteurs de cassettes, ainsi que les petits appareils, tels que les rasoirs électriques et les sèche-cheveux, sont peu susceptibles de provoquer des problèmes d'EMI sur votre scooter.

**Interférence électromagnétique du scooter :**

Étant donné que l'énergie électromagnétique devient rapidement plus intense à mesure que l'on se rapproche de l'antenne émettrice (source), les champs électromagnétiques des sources d'ondes radio portatives (émetteurs-récepteurs) sont particulièrement préoccupantes. Il est possible d'apporter involontairement des niveaux élevés d'énergie électromagnétique très près du système de commande du scooter motorisé lors de l'utilisation de ces dispositifs. Cela peut affecter le déplacement et le freinage du scooter. Il est par conséquent recommandé de lire les avertissements ci-dessous pour éviter toute interférence avec le système de commande du scooter.

**Avertissements :**

Les interférences électromagnétiques (EMI) provenant de sources telles que les stations de radio et de télévision, les émetteurs de radio amateur (HAM), les radios bidirectionnelles et les téléphones mobiles peuvent affecter les scooters.

La prise en compte des avertissements ci-dessous devrait réduire le risque de desserrage involontaire des freins ou de déplacement du scooter pouvant entraîner des blessures graves.

1. N'utilisez pas d'émetteurs-récepteurs portables (émetteurs-récepteurs), tels que des radios CB (Citizens Band), et n'allumez pas de dispositifs de communication personnels, tels que des téléphones mobiles, lorsque le scooter est en marche.
2. Tenez compte des émetteurs à proximité, tels que les stations de radio ou de télévision, et essayez d'éviter de les approcher.
3. En cas de déplacement involontaire ou de déverrouillage des freins, éteignez le scooter dès que tout danger est écarté.
4. Sachez que l'ajout d'accessoires ou de composants, ou la modification du scooter, peut le rendre plus vulnérable aux interférences électromagnétiques.



Il n'existe aucun moyen simple d'évaluer leur effet sur l'immunité globale du scooter.

5. Signalez tous les incidents de mouvement involontaire ou de déverrouillage des freins au distributeur indiqué à la fin de ce manuel. Précisez s'il existe une source d'interférences électromagnétiques à proximité.

**Information importante :**

1. 20 volts par mètre (V/m) est un niveau d'immunité généralement réalisable et utile contre les interférences électromagnétiques (en date de mai 1994). Plus le niveau est élevé, plus la protection est grande.
2. Le niveau d'immunité de ce produit est d'au moins 20 V/m.

## 4 ÉTIQUETTES D'INSTRUCTIONS ET D'AVERTISSEMENTS DE SÉCURITÉ

Votre scooter comporte les étiquettes suivantes. Elles contiennent des avertissements ou des instructions importants concernant la sécurité de fonctionnement de votre scooter. Veuillez lire attentivement toutes les étiquettes avant de conduire.

	<ol style="list-style-type: none"> <li>1. Veuillez lire attentivement le livret d'instructions avant d'utiliser votre scooter.</li> <li>2. Ne conduisez pas le scooter sur des surfaces glissantes ou sur des pentes supérieures à 8 degrés (14 %).</li> <li>3. Ne vous engagez pas sur une autoroute, sur une route encombrée ou dans une zone inconnue.</li> <li>4. Ne prenez pas de virages à une vitesse élevée en marche avant ou arrière.</li> <li>5. Ne lavez pas le scooter à l'eau et ne le laissez pas dans un environnement humide car l'eau risquerait d'endommager les composants électroniques.</li> </ol>		
	<p>A. Code-barres du numéro de série          B. Dispositif médical          C. Date de fabrication          D. Conformité européenne          E. Peut contenir des substances nocives pour l'environnement. Le recyclage doit être effectué conformément aux dispositions légales nationales respectives.          F. Attention          G. Étiquette du représentant européen</p>		
	<p>Ne suspendez pas des bagages ou d'autres objets sur la colonne de direction/le levier de réglage de la colonne de direction.</p>		<p>Points de fixation du scooter. Vous ne devez pas vous asseoir ou vous tenir sur le scooter pendant le transport.</p>
	<p>Étiquette de réglage du levier N-D, indiquant le mode de fonctionnement en roues libres.</p>		<p>Étiquette du schéma de câblage</p>
	<p>Le port CC 24/2A doit être utilisé uniquement pour la lampe de lecture LED. Ce port ne doit pas être utilisé pour charger le scooter ou un autre appareil. (pour 928C uniquement)</p>		

## 5 PRÉSENTATION DU PRODUIT

### 5.1 Utilisation prévue

Les véhicules électriques fournissent un moyen par lequel un occupant handicapé, c'est-à-dire une personne handicapée ou une personne n'ayant pas la pleine capacité de marcher sans aide, d'avoir la mobilité et la liberté de déplacement.

### 5.2 Indications

L'occupant est une personne qui nécessite un scooter de mobilité en raison de limitations de mobilité actuelles ou à venir. Les véhicules électriques sont destinés à être utilisable par au moins 50 % des utilisateurs adultes, en fonction de la taille des utilisateurs adultes dans la fourchette de 50% des femmes et 50% des hommes dont les capacités et le poids sont différents.

### 5.3 Contre-indications

Ce produit ne présente aucune contre-indication connue.

### 5.4 Pièces principales du scooter

Avant d'effectuer votre premier déplacement, vous devez vous familiariser avec le fonctionnement du scooter et de ses accessoires. Prenez votre temps pour tester toutes les fonctions et les modes de conduite.



Figure 1 : Vue avant du Cetus

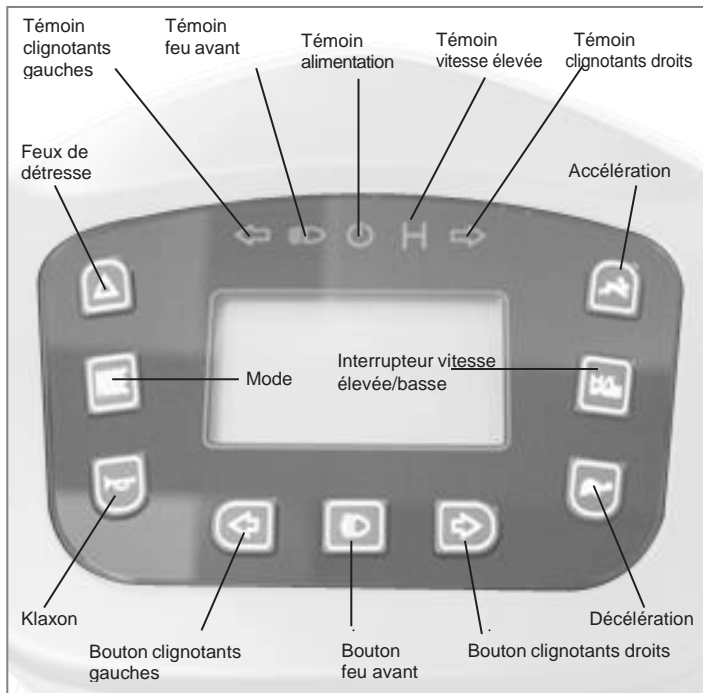

Figure 2 : Panneau de commande du Cetus



Figure 3 : Vue arrière du Cetus

## FONCTION DES DIFFÉRENTES PIÈCES :

### Interrupteur principal à clé (A)

1. Faites pivoter la clé vers la droite pour mettre le scooter en marche.
2. Faites pivoter la clé vers la gauche pour éteindre le scooter.



Vérifiez toujours que le scooter est éteint avant de monter sur le scooter, de descendre du scooter et de retirer des éléments quelconque du scooter



Si vous éteignez le scooter pendant que vous conduisez, le scooter s'arrête brusquement et constitue un danger.

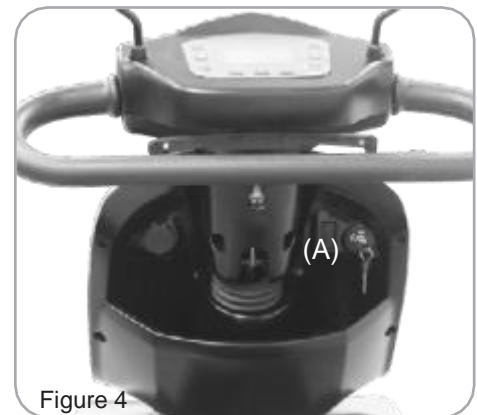

Figure 4



## PANNEAU DE COMMANDE SUPÉRIEUR

**(B)** Bouton des feux de détresse (B) : appuyez une fois sur le bouton pour allumer les feux de détresse, appuyez de nouveau sur le bouton pour éteindre les feux de détresse. Appuyez une fois sur le bouton des feux de détresse. Les feux droits et gauches et le témoin de stationnement clignotent et le scooter émet un avertissement sonore. Si les feux de détresse sont allumés alors que la clé de contact est en position de marche, les feux continueront de clignoter même lorsque la clé de contact sera en position d'arrêt. Pour éteindre les feux de détresse, il faut appuyer de nouveau sur le bouton des feux de détresse.



Figure 5

**(C)** Mode (C) : appuyez une fois sur le bouton pour changer de mode

**(A)** Clock (Horloge)

**(B)** Température

**(C)** Compteur de vitesse

**(D)** Compteur kilométrique

**(E)** Compteur de voyage

**(D)** Klaxon (D) : appuyez une fois sur le bouton du klaxon pour émettre la tonalité d'avertissement quand cela est nécessaire.

**(E)** Bouton des feux clignotants gauches (E) : appuyez une fois sur le bouton des feux clignotants gauches. Le témoin et les feux clignotants avant et arrière gauches clignotent, en même temps que le scooter émet la tonalité d'avertissement. Appuyez à nouveau sur le bouton pour éteindre le témoin, les feux clignotants et la tonalité.

**(G)** Bouton des feux clignotants droits (G) : appuyez une fois sur le bouton des feux clignotants droits. Le témoin et les feux clignotants avant et arrière droits clignotent, en même temps que le scooter émet la tonalité d'avertissement. Appuyez à nouveau sur le bouton pour éteindre le témoin, les feux clignotants et la tonalité.

※ Les feux clignotants gauches et droits s'éteignent automatiquement au bout de 30 secondes.

**(F)** Feu avant (F) : appuyez une fois sur le bouton du feu avant pour l'allumer, appuyez de nouveau pour l'éteindre.

**(H)** Accélération (H) : appuyez une fois sur le bouton d'accélération pour augmenter la vitesse ; ajustez le réglage sur l'une des 5 vitesses.

**(J)** Décélération (J) : appuyez une fois sur le bouton de décélération pour réduire la vitesse ; ajustez le réglage sur l'une des 5 vitesses.

**(I)** Sélecteur Hi/Lo (I) : appuyez une fois sur le bouton sélecteur de vitesse Hi/Lo. Le témoin de vitesse Hi/Lo (vitesse élevée/réduite) s'allume, indiquant que le scooter roule à vitesse élevée. Appuyez à nouveau sur le bouton, le témoin s'éteindra, indiquant que le scooter roule à vitesse réduite.

(La vitesse élevée/réduite varie en fonction des paramètres de vitesse que vous avez choisis.)

**(K)** Compartiment de rangement de la colonne de direction (K) : offre un espace de rangement d'une bonne capacité.

**(L)** Frein à main (L) : utilisez le frein à main lorsque un arrêt immédiat est nécessaire.



**Si vous devez freiner d'urgence, relâchez simplement l'accélérateur et utilisez le frein à main ; le scooter s'arrêtera.**

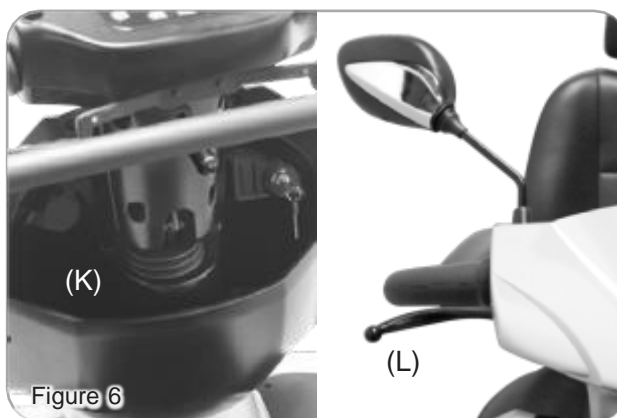

### Fonctionnement du levier wigwag

Tirez doucement sur la partie gauche du levier de conduite (M) pour rouler en marche avant.

Tirez doucement sur la partie droite du levier de conduite (N) pour rouler en marche arrière.

(Cette fonction peut être inversée par le fournisseur local, si nécessaire.) Lorsque vous lâchez complètement le levier, le frein est automatiquement actionné. Ces manettes servent également d'accélérateur. Plus vous appuyez dessus, plus vous allez vite (en fonction de la position de la commande lapin/tortue).



**Veillez à ce que le panneau d'affichage LCD et le levier wigwag demeurent secs. Si le panneau et le levier wigwag sont mouillés, laissez-les sécher avant de les utiliser.**

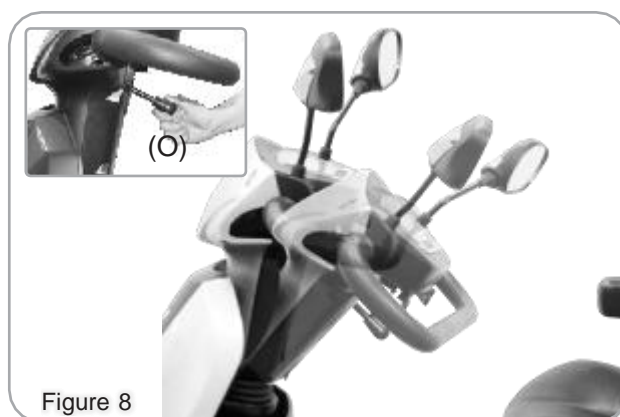
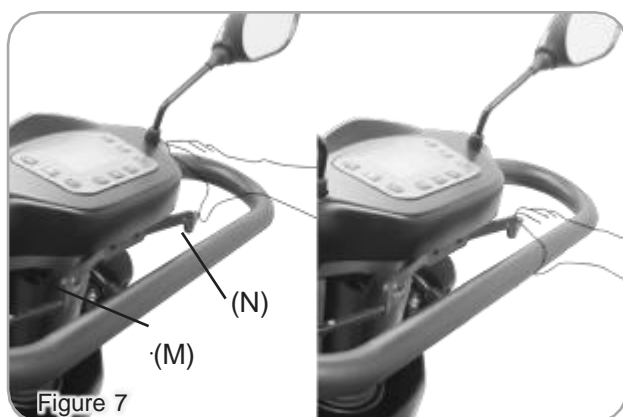

### Réglage de la conduite

Appuyez sur le réglage de l'angle (O) vers le bas jusqu'à ce que l'angle soit confortable pour vous.



**Il est interdit de régler l'angle lorsque vous êtes en train de conduire le scooter. Vous devez régler au maximum vers l'avant la colonne de direction avant et après être monté sur le scooter.**

### Réglage du siège avant/arrière (P)

Tirez sur le levier de réglage du siège avant/arrière (Q) pour libérer le siège (P). Faites glisser le siège vers l'avant ou vers l'arrière jusqu'à la position souhaitée. Relâchez le levier (Q) de nouveau pour verrouiller le siège dans la position souhaitée.



**Lorsque vous conduisez le scooter, réglez le siège (P) au maximum vers l'avant pour éviter de basculer.**



**Asseyez-vous fermement sur le siège après être monté sur le scooter, ne vous tenez pas debout sur le repose-pieds car vous risqueriez de basculer ou d'endommager le scooter.**

### Réglage de l'angle de l'accoudoir (R)

Tirez sur le levier (S) et réglez l'accoudoir à l'angle souhaité.



**Relevez l'accoudoir avant de monter sur le scooter ou d'en descendre. Ne suspendez pas des objets lourds sur les accoudoirs afin d'éviter un basculement.**



Figure 9

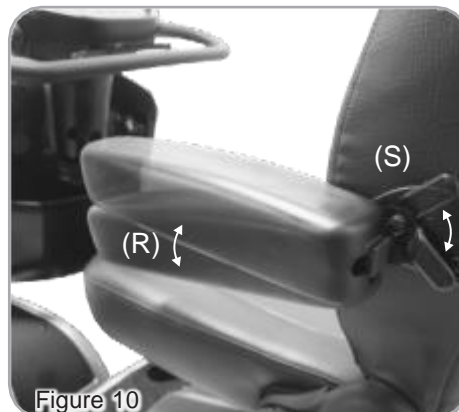

Figure 10

### Réglage du siège pivotant

Tirez le levier (T) vers le haut pour libérer l'assise (P) et la faire pivoter à l'angle souhaité : relâchez le levier (T) pour verrouiller l'assise dans la position souhaitée.

### Réglage de l'inclinaison du dossier

Tirez le levier (U) vers le haut pour régler l'angle du dossier, puis relâchez le levier lorsqu'il est réglé sur la position souhaitée.

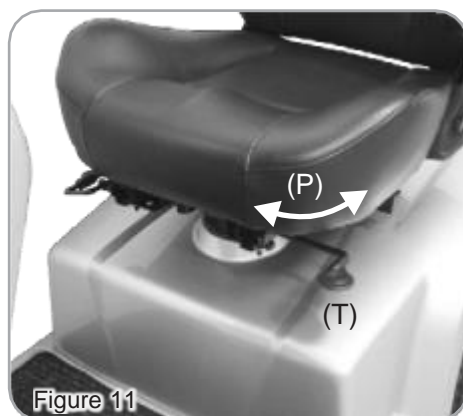

Figure 11



Figure 12



**Pour des raisons de sécurité, la position du dossier doit être verticale lorsque vous êtes sur le point de rouler.**

### Réglage de la hauteur d'assise (P)

1. Reportez-vous à la page 15 pour le démontage, puis retirez l'assise (P) et le carénage arrière (Z). (Figures 20 et 21)
2. Retirez la vis, l'écrou et la rondelle du montant de l'assise (V). (figure 13).
3. Réglez le montant de l'assise (V) à la hauteur souhaitée et fixez-le avec la vis, l'écrou et les rondelles sans laisser de jeu. (figure 13).
4. Remontez ensuite le carénage arrière (Z) et l'assise (P) dans la position d'origine. (Figures 20 et 21)

### Dispositif de levage électrique du siège (P) (en option)

1. Appuyez légèrement sur le bouton ↑ (W) du dispositif de levage. Le siège doit monter. Appuyez légèrement sur ↓. Le siège doit descendre.

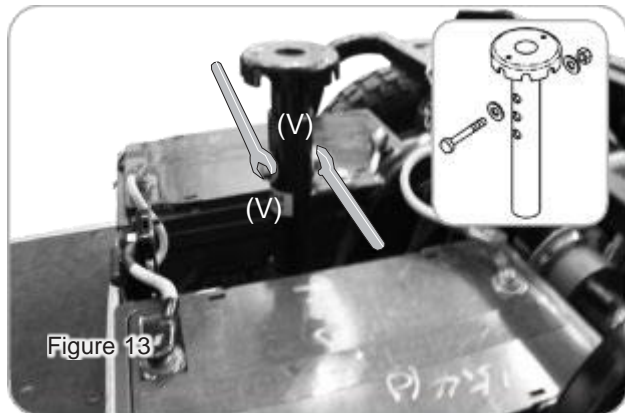

Figure 13

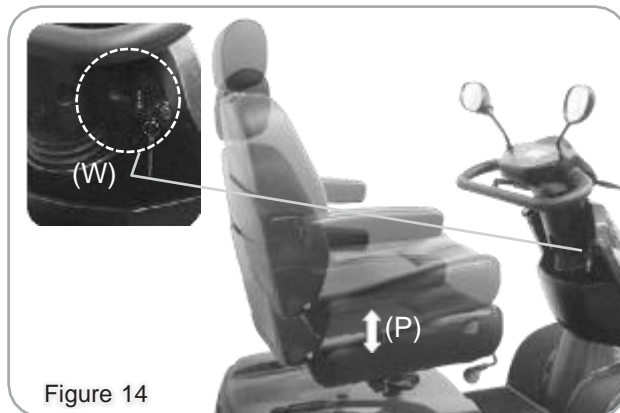

Figure 14



- N'utilisez pas cette fonction lorsque vous êtes sur une pente ou en train de rouler ou si vous êtes en conditions instables.
- Cette fonction sert principalement à vous aider à atteindre une certaine hauteur.
- Le siège doit être tout en bas lorsque vous vous apprêtez à conduire.
- Ne réglez pas le levier N-D sur N avant de régler le siège dans la position la plus basse.
- Le centre de gravité du scooter doit toujours se trouver au milieu pour éviter que le scooter bascule.

### Réglage du levier N-D :

1. Si le scooter s'est arrêté ou ne fonctionne pas correctement, appuyez sur la molette de déverrouillage du levier N-D (X).  
Poussez le levier N-D vers l'avant. Vous pourrez ainsi pousser le scooter à la main.



**Il est recommandé de n'utiliser le mode roue libre que sur un terrain plat, jamais sur une pente. Ne laissez jamais votre scooter sur une pente avec les moteurs débrayés. Après avoir poussé le scooter, rembrayez immédiatement les moteurs.**



**Le scooter ne fonctionnera pas si le levier N-D est réglé sur N. Pour revenir à un fonctionnement normal, vous devez éteindre le scooter et régler le levier en position D, puis redémarrer le scooter.**

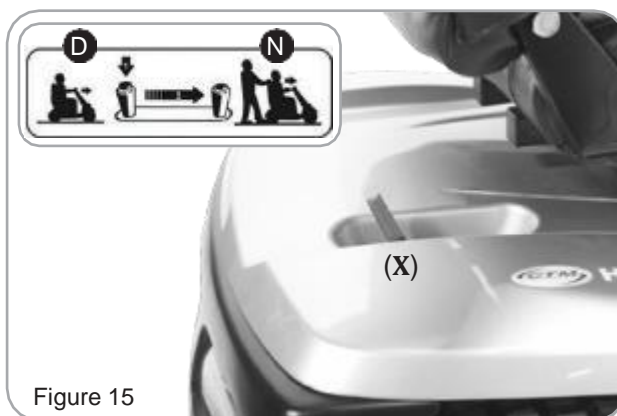

Figure 15

### Réduction proportionnelle de la vitesse :

1. Le scooter est équipé d'une fonction de réduction proportionnelle de la vitesse. Il réduira automatiquement sa vitesse en abordant un virage, proportionnellement à l'angle de ce virage.
2. Pour des raisons de sécurité, lorsque vous poussez le scooter à la main, si une vitesse prédéterminée est dépassée, la module d'alimentation s'allumera automatiquement pour freiner le scooter.



**Évitez de déplacer votre centre de gravité ou de changer brutalement de direction pendant que le scooter est en mouvement.**



**Réduisez votre vitesse avant de prendre un virage. Vous ne devez accélérer qu'à la sortie du virage.**

### Crochet de fixation :

Pour vous permettre de transporter votre scooter en toute sécurité, deux crochets de fixation supplémentaires se trouvent sous le scooter. (figure 16).



**Lorsque le scooter est fixé sur un système de transport, le levier N-D (X) doit être réglé sur D. Ce scooter ne doit pas être occupé ou utilisé comme siège dans un véhicule à moteur pendant le transport.**

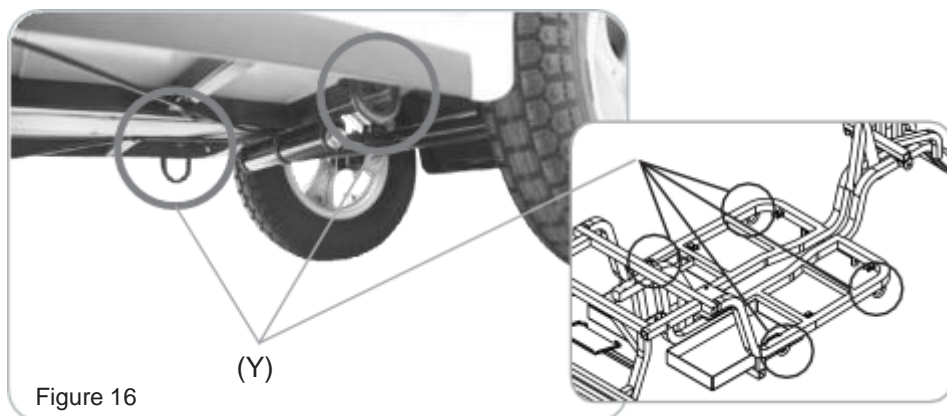

Figure 16

## 6 CHARGE DES BATTERIES

Les batteries doivent être chargées avant la première utilisation du scooter et doivent être rechargées après chaque utilisation quotidienne. Vous aurez besoin du scooter et du chargeur de batterie. Des chargeurs de batterie sont disponibles en 8 A et 12 A, selon la taille des batteries et le modèle du scooter.



**Chaque pays peut fournir des chargeurs différents. La procédure de charge peut différer de celle décrite ci-dessous. Si vous avez besoin de plus de précisions, veuillez contacter votre fournisseur agréé. Vérifiez que la clé du scooter est en position d'arrêt avant de mettre les batteries en charge.**

### Chargeur 8 A/12 A :

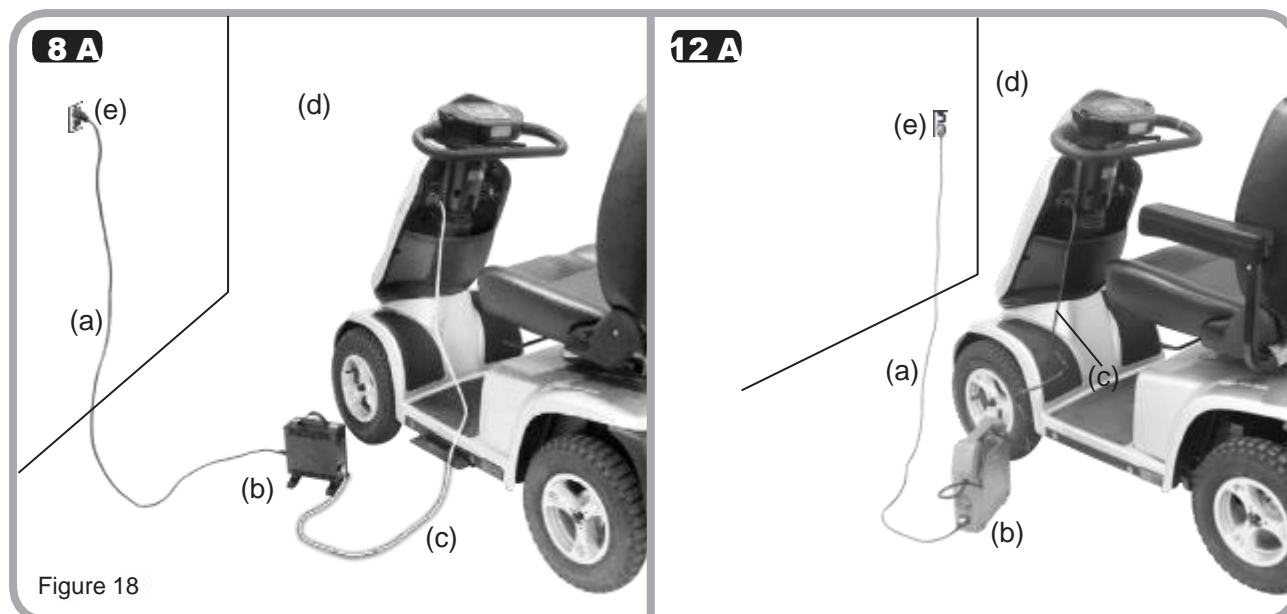

Figure 18

**Mode d'emploi :**

1. Assurez-vous que le cordon d'alimentation (a), le chargeur (b), le câble de charge (c) sont en bon état.
2. Assurez-vous que la tension de sortie du chargeur correspond à celle de la batterie/du scooter.
3. Branchez le connecteur du câble de charge (c) sur la prise de charge (d).  
Branchez : Respectez la broche d'index pour brancher le connecteur.  
Débranchez : débranchez le câble de charge (c) de la prise.
4. Assurez-vous que la tension CA est correcte et branchez le cordon d'alimentation sur la prise électrique (e) ; lorsque le chargeur est en charge, le témoin LED de charge doit s'allumer (témoin jaune sur le chargeur 12 A, témoin orange sur le chargeur 8 A).
5. Le témoin de charge LED du chargeur passera au vert lorsque la batterie/le scooter sera complètement chargé.

**Signification des LED****12 A**

- Mise sous tension : LED Marche/Arrêt - Témoin jaune allumé
- En charge : LED de charge :
  - Témoin jaune allumé = charge normale
  - Témoin vert clignotant = chargé à 80 %
  - Témoin vert allumé = charge terminée
  - Témoin jaune clignotant = pas de batterie ou batterie installée inappropriée
  - Témoin rouge allumé/clignotant = batterie défectueuse

**8 A**

- Mise sous tension : LED Marche/Arrêt - témoin vert clignotant
- En charge : LED de charge
  - Témoin orange clignotant = en pré-charge
  - Témoin orange allumé = charge normale
  - Témoins vert et orange clignotants = chargé à 80 %
  - Témoin vert allumé = charge terminée
  - Témoin rouge clignotant = batterie défectueuse

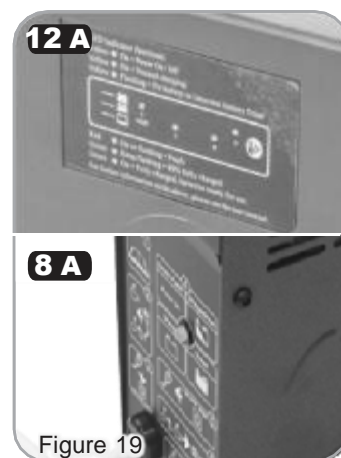

Figure 19



**La durée nécessaire pour la charge varie en fonction de l'épuisement des batteries. (Environ 8 heures). Ne chargez pas en continu pendant plus de 15 heures.**



**Dépannage :**

1. Le témoin LED de charge est éteint.  
Vérifiez que les connecteurs sont bien branchés.
2. Le témoin LED de mise sous tension est éteint.  
Vérifiez que le cordon d'alimentation d'entrée est correctement branché.
3. Si le témoin rouge clignote pendant la charge, cela signifie que le chargeur ne peut pas charger normalement et passe en mode de protection. Vous devez débrancher le cordon d'alimentation et le brancher à nouveau lorsque le témoin s'est éteint.



**La maintenance et les réparations doivent exclusivement être effectuées par un technicien compétent ou un agent ou fournisseur agréé.**

**Avertissement :**

- Ne doit être utilisé qu'avec des batteries plomb-acide de 12 V, et non avec d'autres types de batteries ou d'autres tensions.

**N'oubliez pas les règles suivantes :**

- Chargez complètement les batteries au moins une fois par mois, ou plus si vous utilisez le scooter régulièrement.
- Chargez les batteries après chaque déplacement de plus de 3 kilomètres.
- Si vous n'utilisez pas votre scooter pendant un certain temps (1 mois ou plus), assurez-vous que les batteries sont complètement chargées et à votre retour, rechargez-les avant d'utiliser le scooter.
- Les batteries n'atteindront leur performance optimale que lorsque le scooter aura été utilisé et que les batteries auront été chargées jusqu'à 10 fois. C'est un peu comme le rodage d'une voiture neuve.

Veillez noter que l'amplitude de déplacement de votre scooter est affectée par la vitesse de déchargement des batteries. Cela dépend de plusieurs facteurs, tels que la température ambiante, l'état de la surface de la route, la pression des pneus, le poids du conducteur, l'environnement de conduite (pentes, etc.) et l'utilisation de votre système d'éclairage, le cas échéant. Nous vous conseillons de tester votre trajet local avec un membre de votre famille pour vous assurer que tout se passe bien.

## 7 DÉMONTAGE DU SCOOTER

**Démontage du siège (P) :**

Tirez le levier (T) vers le haut pour libérer le siège (P), maintenez fermement le siège (P) par le dossier et le bord avant et retirez-le par le haut.



**Si le siège (P) est difficile à retirer, maintenez le levier du siège pivotant (R), puis faites pivoter le siège afin de réduire la résistance et tirez vers le haut.**

**Procédez avec précaution, si vous avez besoin d'aide, veuillez demander à quelqu'un de vous aider.**

**Démontage du carénage arrière (Z) et des Batteries (C1) :**

1. Retirez le carénage arrière (Z) en tirant vers le haut (figure 20).
2. Débranchez un connecteur de batterie (A1) (figure 21).
3. Relâchez la fixation à crochets et à boucles (B1) (figure 22).
4. Retirez les deux batteries (C1) (figure 23).



**Tenez compte du poids élevé des batteries (C1). Veuillez tenir compte de votre condition physique avant de procéder au démontage.**

**NE court-circuitez PAS le connecteur de batterie (C1).**

**La fiche du câble rouge de la batterie se branche sur l'emplacement positif rouge, la fiche du câble noir se branche sur l'emplacement négatif noir.**

**Pour des raisons de sécurité, lavez-vous les mains après le démontage.**

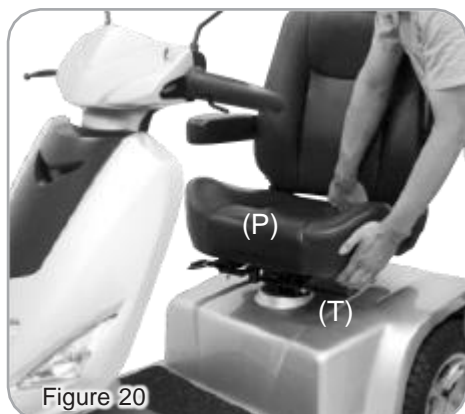

Figure 20

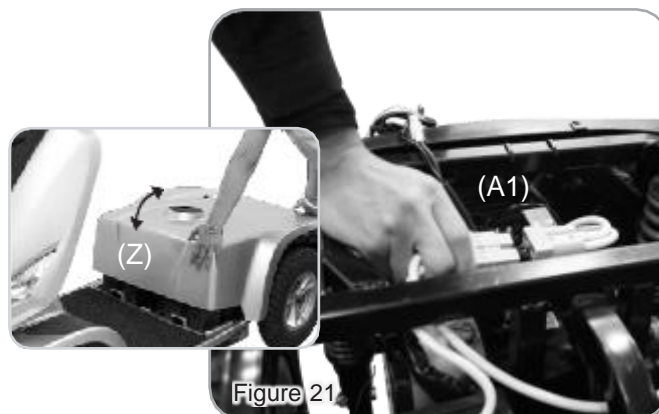

Figure 21

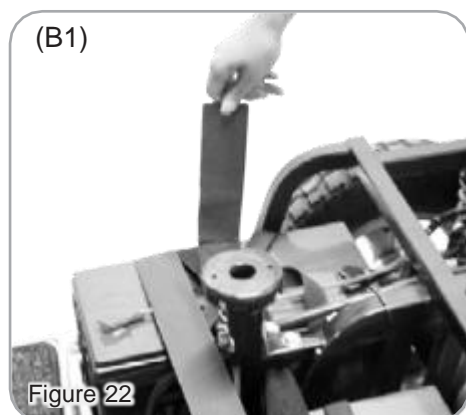

Figure 22

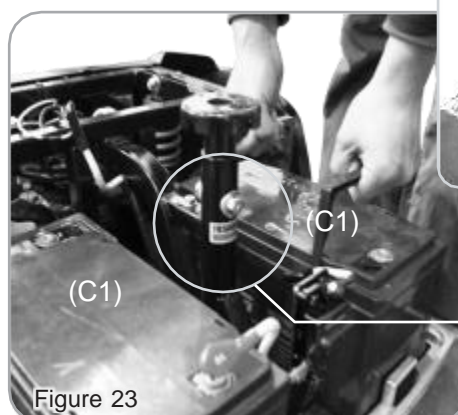

Figure 23



Autocollant  
d'information  
du scooter

### Réinitialisation du disjoncteur :

Il peut être nécessaire de réinitialiser le disjoncteur si le scooter ne démarre pas et lorsqu'un des circuits du scooter est en surcharge, le disjoncteur se déclenche.

1. Pour réinitialiser, appuyez vers le haut sur le bouton du disjoncteur (D1).
2. Remontez la carénage arrière (Z).
3. Remontez le siège.
4. Si le disjoncteur se déclenche plusieurs fois, débranchez IMMÉDIATEMENT le chargeur et contactez le fournisseur ou un technicien qualifié.





**Vous ne devez JAMAIS neutraliser ni dériver le disjoncteur.**

**Le disjoncteur doit UNIQUEMENT être remplacé par un disjoncteur de même intensité nominale.**

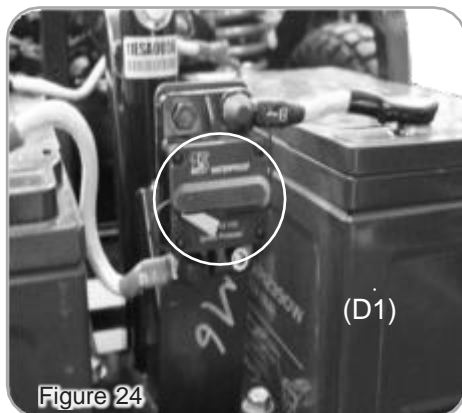

## 8 PANNEAU D'AFFICHAGE LCD



### Boutons de fonction et témoins

ÉLÉMENT	CARACTÉRISTIQUE
Boutons de commande	Feux de détresse, klaxon, feux clignotants droits, feu avant, feux clignotants gauches, tortue (décélération), vitesse élevée/basse, lapin (accélération)
Indicateurs LED	Témoin d'état (vert), témoin du feu avant (vert), témoins des feux clignotants gauches/droits (vert), témoin de vitesse élevée/basse (vert)
Connecteur	20 broches
Rétroéclairage LCD	LED bleues allumées quand le scooter est sous tension.

### Description des fonctions

FONCTION	CARACTÉRISTIQUE
1. Contrôle complet de l'éclairage	Feu avant, feux arrière, clignotants gauches/droits, feux de détresse, feux de freinage

2. Compteur de vitesse	Affichage à 7 barres (2 1/2 chiffres + 1 décimale) symboles « km/h » et « mph »
3. Commande numérique vitesse élevée/basse	Vitesse basse (L) : plage 1-5, vitesse élevée (H) : plage 1-5
4. Témoin d'alimentation	Témoin de batterie déchargée et de charge (6 barres)
5. Messages de dysfonctionnement	Code d'erreur : 1 à 7 (1 chiffre) + témoin LED
6. Affichage clé sur Marche	Affichage LCD de barres pleines
7. Réglage de la tonalité d'avertissement	Réglage du volume des tonalités des feux clignotants gauches/droits, des feux de stationnement, de l'avertissement de basse tension et du klaxon

## 8.1 Contrôle complet de l'éclairage

### Feu avant, feu arrière

ÉLÉMENT	CARACTÉRISTIQUE
Détail de la fonction	Utiliser l'interrupteur de feu avant extérieur comme signal déterminant.
Mode de commande	Appuyez sur le bouton pour allumer le feu avant et allumer le signal et le témoin du feu avant. Appuyez de nouveau sur le bouton pour éteindre le feu avant, le signal et le témoin du feu avant.
Condition d'utilisation	Lorsque (1) le module d'alimentation est arrêté (2) en mode d'économie d'énergie, toutes les fonctions sont arrêtées.
Remarques	Charge en boucle du feu avant : 12 V/50 W max. Charge en boucle des feux arrière : 24 V/50 W max. Avec protection « court-circuit » et « surcharge »

### Feux de freinage

ÉLÉMENT	CARACTÉRISTIQUE
Détail de la fonction	Utiliser l'accélérateur et le frein manuel comme signal déterminant.
Mode de commande	Lorsque (1) l'accélérateur est déplacé de la position Avant à la position Centre, (2) l'accélérateur est déplacé de la position Arrière à la position Centre ou (3) le frein manuel est actionné, le véhicule est considéré comme étant en phase de freinage. Le témoin de freinage s'allume au bout de 5 secondes. Le témoin s'éteint automatiquement.
Condition d'utilisation	Lorsque (1) le module d'alimentation est arrêté (2) en mode d'économie d'énergie, toutes les fonctions sont arrêtées.
Remarques	Charge en boucle des feux de freinage : 24 V/50 W max. Avec protection « court-circuit » et « surcharge »

## Feux clignotants et feux de stationnement





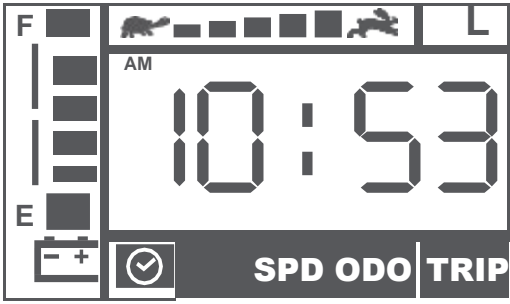

ÉLÉMENT	DESCRIPTIONS
(Mode de commande) Clignotants gauches	Appuyez une fois sur le bouton des clignotants gauches. Le témoin gauche et les feux clignotants gauches clignent, en même temps que le scooter émet la tonalité d'avertissement. Appuyez à nouveau sur le bouton pour éteindre le témoin, les feux clignotants et la tonalité.
Clignotants droits	Appuyez une fois sur le bouton des clignotants droits. Le témoin droit et les feux clignotants droits clignent, en même temps que le scooter émet la tonalité d'avertissement. Appuyez à nouveau sur le bouton pour éteindre le témoin, les feux clignotants et la tonalité.
Extinction automatique	Les feux clignotants et les témoins des clignotants s'éteignent automatiquement lors du clignotement pendant 30 secondes.
Feux de détresse	Appuyez une fois sur le bouton des feux de détresse. Les feux droits et gauches et le témoin des feux de détresse clignent et le scooter émet un avertissement sonore. Appuyez à nouveau sur le bouton pour éteindre les témoins et la tonalité ci-dessus. Pour activer les feux de stationnement, appuyez une fois sur le bouton du témoin des feux de détresse, alors que la clé est sur MARCHE. Les feux continuent de clignoter même lorsque la clé est sur ARRÊT.
Condition déterminante	Il n'y a pas de priorité entre les feux gauches/droits et les feux de stationnement.
Condition d'utilisation	Lorsque (1) le module d'alimentation est arrêté (2) en mode de charge, la fonction est désactivée.
Fréquence de scintillement	1 seconde, utilisation à 50 %
Fréquence de la tonalité d'avertissement	1 seconde, utilisation à 30 %
Remarques	(1) Circuit de charge des clignotants gauches : 24 V/50 W max. (2) Circuit de charge des clignotants droits : 24 V/50 W max. (3) Avec protection « court-circuit » et « surcharge » (4) Le volume de la tonalité d'avertissement des clignotants gauches/droits et des feux de stationnement est réglable.

## 8.2 Mode

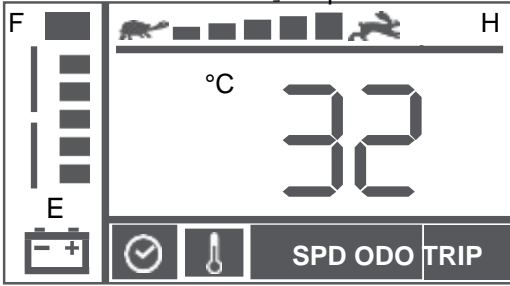





### 8.2.1 Clock (Horloge)

ÉLÉMENT	DESCRIPTIONS
Erreur de précision par jour	± 2 secondes
Affichage initial	「HH」 「MM」 Mode : 「AM 12:00」
Format de l'heure (12 heures - AM/PM)	<p>Appuyez sur le bouton 「Mode」 et passez au mode Horloge.</p>  <p>Plage d'affichage : AM12:00 ~ PM11:59</p> <p>Écran HH : le chiffre 0 du dix est invisible de 1 à 9 heures.</p>
Mode de configuration (Réglage de l'heure)	<p>Appuyez simultanément sur  +  pendant 3 secondes pour passer en mode de configuration.</p> <p>Pendant que 「HH」 clignote, Appuyez sur  pour augmenter les chiffres et sur  pour les diminuer. Appuyez sur 「Mode」 pour configurer 「MM」 lorsque vous avez terminé.</p> <p>Pendant que 「MM」 clignote, Appuyez sur  pour augmenter les chiffres et sur  pour diminuer les chiffres. Appuyez sur 「Mode」 pour revenir à la configuration de 「HH」 lorsque vous avez terminé.</p> <p>Appuyez une fois sur  () pour augmenter (diminuer) un chiffre. Les chiffres peuvent continuer d'augmenter (de diminuer) si vous appuyez sur les boutons pendant plus de 2 secondes. L'affichage revient au point de départ. Il faut 2 secondes pour passer de 0 à 9 pour chaque position.</p>
Quitter le mode de configuration	<p>L'utilisateur peut quitter le mode de configuration en procédant comme suit.</p> <p>(1) En n'appuyant plus sur  ou  pendant 15 secondes. (2) En appuyant au choix sur le bouton des feux de stationnement, du klaxon, des clignotants ou du feu avant. Les paramètres finaux sont alors mémorisés et l'affichage repasse en mode horloge normal.</p>

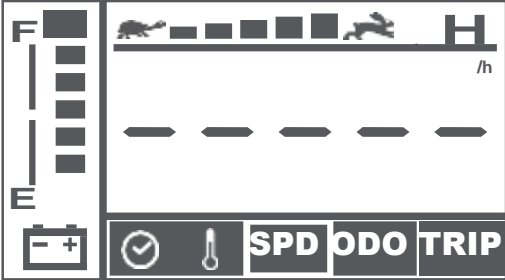
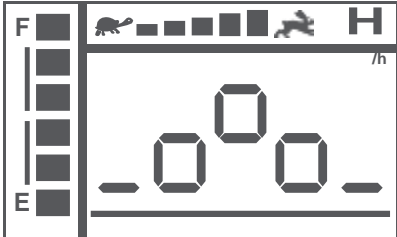
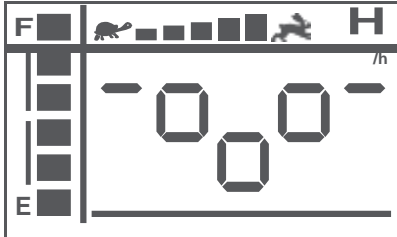
## 8.2.2 Thermomètre

ÉLÉMENT	DESCRIPTIONS
Détail de la fonction	Utiliser une thermistance (NTC) pour détecter le signal et le transférer à la température correspondante.
Erreurs d'affichage	± 2 °C
Mode de fonctionnement du thermomètre	<p>Appuyez sur le bouton 「Mode」 et passez au mode du thermomètre.</p>  <p>Plage d'affichage : Centigrade -20 ~ 50 °C ou Fahrenheit -4 ~ 122 °F</p>
Mode de configuration (changement d'unité)	<p>Appuyez simultanément sur  +  pendant 3 secondes pour passer en mode de configuration.</p> <p>Lorsque 「°C」 / ( 「°F」 ) clignote, appuyez sur  ou  pour passer à 「°F」 / ( 「°C」 )</p>
Quitter le mode de configuration	<p>L'utilisateur peut quitter le mode de configuration en procédant comme suit.</p> <p>(1) En n'appuyant plus sur  ou  pendant 15 secondes.</p> <p>(1) Appuyez au choix sur le bouton des feux de stationnement, du klaxon, des clignotants ou du feu avant ; les paramètres finaux sont alors mémorisés et l'affichage repasse en mode thermomètre normal.</p>



## 8.2.3 Compteur de vitesse

ÉLÉMENT	DESCRIPTIONS
Détail de la fonction	Utilisez un coupleur optique pour détecter le signal et le transférer à la vitesse correspondante. La vitesse affichée est de 60 km/h lorsque le signal est de 1 500 tr/min.
Erreurs d'affichage	+15~20 %
Plage d'affichage Mode de fonctionnement du compteur de vitesse	<p>0,0 ~ 30,0, résolution d'affichage : 0,5</p> <p>Appuyez sur le bouton 「Mode」 et passez au compteur de vitesse</p>  <p>Lorsque « km/h » s'affiche, la vitesse est indiquée en km par heure. Lorsque « MPH » s'affiche, la vitesse est indiquée en miles par heure. Lorsque « /h » s'affiche, la fonction du compteur de vitesse est désactivée. (Cet écran concerne le modèle non équipé d'un coupleur optique.) L'affichage est alors remplacé par l'indicateur de fonctionnement WIP (accélérateur) comme suit :</p> <p>Indication d'état statique</p>  <p>Indication de marche avant</p>  <p>Indication de marche arrière</p> 
Mode de configuration (changement d'unité)	<p>Appuyez simultanément sur  +  pendant 3 secondes pour passer en mode de configuration.</p> <p>Pendant que 「km/h」 / ( 「MPH」 ) clignote, appuyez sur  ou  pour passer à 「MPH」 / ( 「km/h」 ).</p> <p>L'utilisateur peut quitter le mode de configuration en procédant comme suit.</p> <p>(1) En n'appuyant plus sur  ou  pendant 15 secondes.</p> <p>(2) Appuyez au choix sur le bouton des feux de stationnement, du klaxon, des clignotants ou du feu avant ; les paramètres finaux sont alors mémorisés et l'affichage repasse en mode du compteur de vitesse normal.</p>

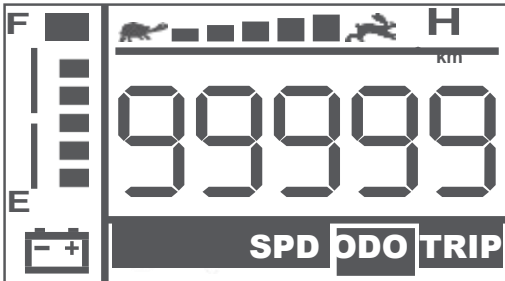
### 8.2.4 Odometer (Compteur kilométrique)

ÉLÉMENT	DESCRIPTIONS
Détail de la fonction	Utiliser un coupleur optique pour détecter le signal et le transférer à la distance correspondante.
Sélecteur d'unité	Si le compteur de vitesse est réglé sur : 「km/h」, le compteur kilométrique s'affiche en kilomètre, 「mph」, le compteur kilométrique s'affiche en mile, 「/h」, signifie que le compteur kilométrique s'affiche en heures de trajet.
Mode ODO (compteur kilométrique)	Appuyez sur le bouton 「Mode」 et passez au mode ODO.  <p>Plage d'affichage : 0~99999 Lorsque la distance totale passe à 99999 km ou 62149 milles (99999 ÷ 1,609 milles), les chiffres sont remis à zéro (0).</p>

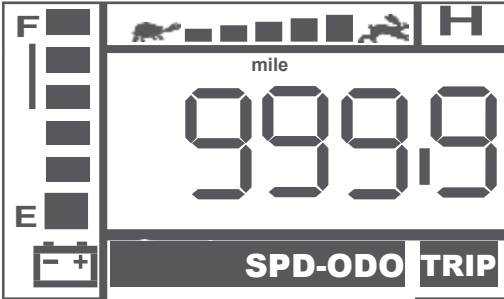
### 8.2.5 Mode TRIP (mode déplacement)

ÉLÉMENT	DESCRIPTIONS
Mode TRIP	Appuyez sur le bouton 「Mode」 et passez au mode TRIP.  <p>Plage d'affichage : 0,0~999,9 Lorsque la distance atteint 999,9, le compteur s'arrête.</p>
Mode de remise à zéro (déplacement remis à zéro)	Appuyez simultanément sur  +  pendant 3 secondes pour passer en mode de configuration. Pendant que 「TRIP」 clignote, appuyez sur 「Mode」 pendant 3 secondes pour faire une remise à zéro (0.0)
Quitter le mode de configuration	L'utilisateur peut quitter le mode de configuration en procédant comme suit. (1) En n'appuyant plus sur le bouton 「Mode」 pendant 15 secondes. (2) En appuyant au choix sur le bouton des feux de stationnement, du klaxon, des clignotants ou du feu avant. Les paramètres finaux sont alors mémorisés et l'affichage repasse en mode TRIP normal.

### 8.3 Avis de maintenance de routine à certains kilométrages

ÉLÉMENT	DESCRIPTIONS
Affichage I de la maintenance de routine	<p>Le kilométrage initial de la maintenance de routine est de 5 000 km.</p> <p>Affichage :</p> <p>Lorsque le scooter atteint le kilométrage correspondant à la maintenance de routine, le symbole ODO clignote pendant 1 minute.</p> <p>Conditions d'affichage :</p> <ol style="list-style-type: none"> <li>1. Lorsque le compteur kilométrique atteint le kilométrage correspondant à la maintenance de routine pendant que l'utilisateur conduit.</li> <li>2. Lorsque le compteur kilométrique atteint le kilométrage correspondant à la maintenance de routine alors que la clé est sur Marche.</li> </ol> <div data-bbox="683 548 1189 828" style="text-align: center;"> </div> <p>Remarque : pendant que le témoin clignote, le véhicule électrique peut être conduit normalement et le panneau de commande peut être utilisé également normalement (aucun délai).</p>
Affichage II de la maintenance de routine	<p>Une fois la maintenance de routine terminée, l'utilisateur peut configurer le kilométrage de la prochaine maintenance. (Paramétrage d'un compte à rebours.)</p> <p>Étapes de configuration :</p> <ol style="list-style-type: none"> <li>1. Appuyez sur le bouton 「Mode」 et passez au mode ODO.</li> <li>2. Tournez la clé sur Arrêt pour éteindre le module d'alimentation.</li> <li>3. Appuyez simultanément sur les boutons 「Mode」 et 「H/L」.</li> <li>4. Tournez la clé sur Marche pour allumer le module d'alimentation.</li> <li>5. L'écran affiche le mode de configuration 2 secondes plus tard, le kilométrage clignote (voir Remarque 1).</li> <li>6. Appuyez sur le bouton  ou  pour régler le kilométrage de la prochaine maintenance (voir Remarque 2).</li> <li>7. Une fois la configuration terminée, appuyez au choix sur le bouton des feux de stationnement, du klaxon, des clignotants ou du feu avant. Les paramètres finaux sont alors mémorisés et l'affichage repasse en mode de fonctionnement normal.</li> <li>8. L'écran repasse en mode de fonctionnement normal lorsque l'utilisateur n'appuie sur aucun bouton pendant 10 secondes.</li> </ol>



Remarque 1 : mode de configuration

Le compte à rebours du kilométrage arrive à 0 km



Clignotant



Le compte à rebours du kilométrage n'arrive pas à 0 km.





Clignotant

Affichage II de la maintenance de routine



Remarque 2 :

































Appuyez sur le bouton  ou  pour régler le kilométrage de la prochaine maintenance.

Appuyez sur  pour augmenter le kilométrage :  
1000→2000→3000→4000→5000→OFF→1000.  
(cycle d'affichage)















Appuyez sur  pour diminuer le kilométrage :  
OFF→5000→4000→3000→2000→1000→OFF.  
(cycle d'affichage)

### 8.4 Commande numérique vitesse élevée/basse

ÉLÉMENT	DESCRIPTIONS
Détail de la fonction	Appuyez sur le bouton 「H/L Speed」 pour passer en vitesse haute ou basse. Appuyez sur  ou  pour affiner le réglage parmi 5 vitesses.

Mode de commande	<p>Appuyez une fois sur le bouton 「H/L Speed. L'indicateur de vitesse élevée/basse (H) s'allume. Appuyez à nouveau sur le bouton, le témoin s'éteindra.</p> <p>Appuyez sur le bouton  pour augmenter la vitesse.</p> <p>Appuyez sur le bouton  pour réduire la vitesse.</p> <table border="1" data-bbox="638 313 1197 627"> <thead> <tr> <th>Affichage de la vitesse</th> <th>H % (Max)</th> <th>L % (Max)</th> </tr> </thead> <tbody> <tr> <td> ■ </td> <td>20</td> <td>10</td> </tr> <tr> <td> ■ ■ </td> <td>40</td> <td>20</td> </tr> <tr> <td> ■ ■ ■ </td> <td>60</td> <td>30</td> </tr> <tr> <td> ■ ■ ■ ■ </td> <td>80</td> <td>40</td> </tr> <tr> <td> ■ ■ ■ ■ ■ </td> <td>100</td> <td>50</td> </tr> </tbody> </table>	Affichage de la vitesse	H % (Max)	L % (Max)	 ■ 	20	10	 ■ ■ 	40	20	 ■ ■ ■ 	60	30	 ■ ■ ■ ■ 	80	40	 ■ ■ ■ ■ ■ 	100	50
Affichage de la vitesse	H % (Max)	L % (Max)																	
 ■ 	20	10																	
 ■ ■ 	40	20																	
 ■ ■ ■ 	60	30																	
 ■ ■ ■ ■ 	80	40																	
 ■ ■ ■ ■ ■ 	100	50																	
Condition d'utilisation	Lorsque (1) le module d'alimentation est arrêté (2) en mode de charge, la fonction est désactivée.																		



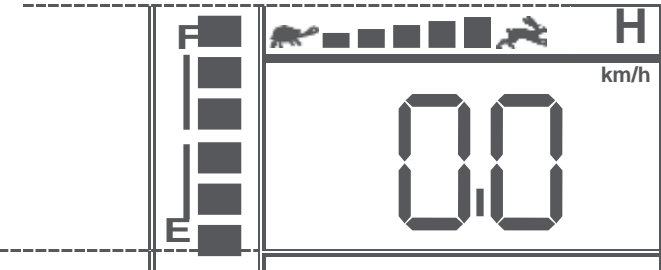
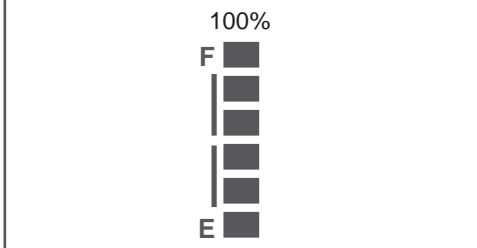

### 8.5 Témoin d'alimentation

ÉLÉMENT	DESCRIPTIONS																			
Capacité de décharge	<table border="1" data-bbox="670 896 1181 1220"> <thead> <tr> <th>Capacité (%)</th> <th>Affichage de l'état</th> </tr> </thead> <tbody> <tr> <td>40%</td> <td></td> </tr> <tr> <td>55%</td> <td></td> </tr> <tr> <td>70%</td> <td></td> </tr> <tr> <td>85%</td> <td></td> </tr> <tr> <td>100%</td> <td></td> </tr> </tbody> </table> <table border="1" data-bbox="670 1254 1181 1512"> <tr> <td style="text-align: center;">30%</td> </tr> <tr> <td style="text-align: center;">F</td> </tr> <tr> <td style="text-align: center;"> </td> </tr> <tr> <td style="text-align: center;"> </td> </tr> <tr> <td style="text-align: center;"> </td> </tr> <tr> <td style="text-align: center;">E</td> </tr> <tr> <td style="text-align: center;">■ ↙ Clignotant</td> </tr> </table> <p>(Le témoin LED d'état clignote)</p>	Capacité (%)	Affichage de l'état	40%		55%		70%		85%		100%		30%	F				E	■ ↙ Clignotant
Capacité (%)	Affichage de l'état																			
40%																				
55%																				
70%																				
85%																				
100%																				
30%																				
F																				
E																				
■ ↙ Clignotant																				
Type de fonctionnement	Les barres ne peuvent que diminuer, elles n'augmentent pas.																			
Tonalité d'avertissement de tension basse	Lorsque la capacité de la batterie est inférieure à 30 %, la tonalité d'avertissement composée de 3 courts bips doubles, « BipBip – BipBip – BipBip », retentit une fois.																			
Fréquence de scintillement	Une fois toutes les deux secondes.																			
Condition d'utilisation	Lorsque (1) le module d'alimentation est arrêté (2) en mode de charge, la fonction est désactivée.																			

## État de charge

ÉLÉMENT	DESCRIPTIONS																														
État de charge	<p>L'état de charge s'affiche avec des barres qui défilent ; elles augmentent mais ne diminuent pas.</p> 																														
Indication de charge	<table border="1" style="width: 100%; text-align: center;"> <thead> <tr> <th style="width: 15%;">Capacité (%)</th> <th colspan="5">Etat de l'affichage des barres</th> </tr> </thead> <tbody> <tr> <td></td> <td>40%</td> <td>55%</td> <td>70%</td> <td>80%</td> <td>90%</td> </tr> <tr> <td></td> <td>F</td> <td>F</td> <td>F</td> <td>F</td> <td>F</td> </tr> <tr> <td></td> <td></td> <td></td> <td></td> <td></td> <td></td> </tr> <tr> <td></td> <td>E</td> <td>E</td> <td>E</td> <td>E</td> <td>E</td> </tr> </tbody> </table> <div style="text-align: center;">  <p>100%</p> <p>F</p> <p>E</p> <p>Affichage de 6 barres</p> </div>	Capacité (%)	Etat de l'affichage des barres						40%	55%	70%	80%	90%		F	F	F	F	F								E	E	E	E	E
Capacité (%)	Etat de l'affichage des barres																														
	40%	55%	70%	80%	90%																										
	F	F	F	F	F																										
	E	E	E	E	E																										
Intervalle entre 2 affichages	0,5 secondes																														
Détail de la fonction	<ol style="list-style-type: none"> <li>1. Les barres ne peuvent qu'augmenter, elles ne diminuent pas.</li> <li>2. Prenez la broche 3 (CH3) du chargeur comme signal déterminant. Que la clé soit en position MARCHE ou ARRÊT, le mode de charge est activé une fois que la broche CH3 est connectée à la terre (L).</li> <li>3. Le rétroéclairage LCD s'allume lorsque vous appuyez sur un bouton. Il s'éteint automatiquement 5 secondes plus tard si l'utilisateur n'appuie sur aucun bouton.</li> </ol>																														
Remarques	Les barres affichées ont seulement une valeur indicative. Veuillez vous reporter au témoin du chargeur pour connaître plus précisément le niveau de charge.																														





























































### 8.6 Messages de dysfonctionnement

ÉLÉMENT	DESCRIPTIONS																														
Détail de la fonction	Utiliser la broche du connecteur (CLÉ) du module d'alimentation comme signal déterminant, puis le convertir en codes numériques.																														
Condition d'utilisation	Lorsque le module d'alimentation envoie un message d'erreur,  (LED) clignote pour attendre la confirmation et affiche le « code du message d'erreur » comme suit. <table border="1" style="margin: 10px auto;"> <thead> <tr> <th> clignotant</th> <th>LCD code</th> <th>État</th> </tr> </thead> <tbody> <tr> <td>1</td> <td>Err 1</td> <td>La batterie doit bientôt être rechargée.</td> </tr> <tr> <td>2</td> <td>Err 2</td> <td>Tension basse, charger maintenant.</td> </tr> <tr> <td>3</td> <td>Err 3</td> <td>Surtension</td> </tr> <tr> <td>4</td> <td>Err 4</td> <td>Surintensité</td> </tr> <tr> <td>5</td> <td>Err 5</td> <td>Frein de stationnement perdu ou défectueux.</td> </tr> <tr> <td>6</td> <td>Err 6</td> <td>Accélérateur non aligné au centre.</td> </tr> <tr> <td>7</td> <td>Err 7</td> <td>Accélérateur cassé ou défectueux.</td> </tr> <tr> <td>8</td> <td>Err 8</td> <td>Moteur cassé ou défectueux.</td> </tr> <tr> <td>9</td> <td>Err 9</td> <td>Divers</td> </tr> </tbody> </table>	 clignotant	LCD code	État	1	Err 1	La batterie doit bientôt être rechargée.	2	Err 2	Tension basse, charger maintenant.	3	Err 3	Surtension	4	Err 4	Surintensité	5	Err 5	Frein de stationnement perdu ou défectueux.	6	Err 6	Accélérateur non aligné au centre.	7	Err 7	Accélérateur cassé ou défectueux.	8	Err 8	Moteur cassé ou défectueux.	9	Err 9	Divers
 clignotant	LCD code	État																													
1	Err 1	La batterie doit bientôt être rechargée.																													
2	Err 2	Tension basse, charger maintenant.																													
3	Err 3	Surtension																													
4	Err 4	Surintensité																													
5	Err 5	Frein de stationnement perdu ou défectueux.																													
6	Err 6	Accélérateur non aligné au centre.																													
7	Err 7	Accélérateur cassé ou défectueux.																													
8	Err 8	Moteur cassé ou défectueux.																													
9	Err 9	Divers																													

### 8.7 Affichage clé sur Marche

ÉLÉMENT	DESCRIPTIONS
Etat initial	Lorsque le scooter s'allume, le rétroéclairage et toutes les barres LCD s'allument pendant 3 secondes, puis passent automatiquement en mode de fonctionnement par défaut.

### 8.8 Réglage de la tonalité d'avertissement

ÉLÉMENT	DESCRIPTIONS																														
Détail de la fonction	Le volume des tonalités d'avertissement des feux de stationnement, de la marche arrière, du klaxon, de tension basse et des clignotants peut être réglé ou désactivé. (Sauf pour le klaxon, qui ne peut pas être désactivé.)																														
	<table border="1" style="width: 100%; border-collapse: collapse;"> <thead> <tr> <th>Function</th> <th>Buttons (A+B)</th> <th>Status</th> <th>Initial</th> <th>Volume</th> </tr> </thead> <tbody> <tr> <td>Tonalité d'avertissement des feux de stationnement</td> <td> + </td> <td>SE7 1</td> <td>Moins fort</td> <td>  &gt;&gt; Augmenter le volume   &lt;&lt; Diminuer le volume                 </td> </tr> <tr> <td>Tonalité d'avertissement de marche arrière</td> <td> + </td> <td>SE7 2</td> <td>Moins fort</td> <td>  <span style="float: right;">Volume Fort</span>   <span style="float: right;">Moins fort</span> </td> </tr> <tr> <td>Volume du klaxon</td> <td> + </td> <td>SE7 3</td> <td>Fort</td> <td>  <span style="float: right;">Moins fort</span>   <span style="float: right;">Fort</span> </td> </tr> <tr> <td>Tonalité d'avertissement de tension basse</td> <td> + </td> <td>SE7 4</td> <td>Moins fort</td> <td>  <span style="float: right;">Normal</span>   <span style="float: right;">Discret</span> </td> </tr> <tr> <td>Tonalité d'avertissement des feux clignotants</td> <td> + </td> <td>SE7 5</td> <td>Moins fort</td> <td>  <span style="float: right;">Discret</span>   <span style="float: right;">Silencieux</span> </td> </tr> </tbody> </table>	Function	Buttons (A+B)	Status	Initial	Volume	Tonalité d'avertissement des feux de stationnement	 + 	SE7 1	Moins fort	 >> Augmenter le volume  << Diminuer le volume	Tonalité d'avertissement de marche arrière	 + 	SE7 2	Moins fort	 <span style="float: right;">Volume Fort</span>  <span style="float: right;">Moins fort</span>	Volume du klaxon	 + 	SE7 3	Fort	 <span style="float: right;">Moins fort</span>  <span style="float: right;">Fort</span>	Tonalité d'avertissement de tension basse	 + 	SE7 4	Moins fort	 <span style="float: right;">Normal</span>  <span style="float: right;">Discret</span>	Tonalité d'avertissement des feux clignotants	 + 	SE7 5	Moins fort	 <span style="float: right;">Discret</span>  <span style="float: right;">Silencieux</span>
Function	Buttons (A+B)	Status	Initial	Volume																											
Tonalité d'avertissement des feux de stationnement	 + 	SE7 1	Moins fort	 >> Augmenter le volume  << Diminuer le volume																											
Tonalité d'avertissement de marche arrière	 + 	SE7 2	Moins fort	 <span style="float: right;">Volume Fort</span>  <span style="float: right;">Moins fort</span>																											
Volume du klaxon	 + 	SE7 3	Fort	 <span style="float: right;">Moins fort</span>  <span style="float: right;">Fort</span>																											
Tonalité d'avertissement de tension basse	 + 	SE7 4	Moins fort	 <span style="float: right;">Normal</span>  <span style="float: right;">Discret</span>																											
Tonalité d'avertissement des feux clignotants	 + 	SE7 5	Moins fort	 <span style="float: right;">Discret</span>  <span style="float: right;">Silencieux</span>																											

## 9 ATTENTION

### 1. Franchissement d'obstacles :

Votre scooter peut franchir un obstacle ou un trottoir mesurant jusqu'à 6 cm de haut (10 cm avec montée). N'essayez jamais de franchir un obstacle lorsque vous montez ou descendez une pente.

Abordez toujours les obstacles de face. Assurez-vous que les roues avant et les roues arrière franchissent l'obstacle d'un seul coup. Ne vous arrêtez pas à mi-chemin.

### 2. Le scooter peut franchir un trou ou un fossé de 22 cm de large au maximum.

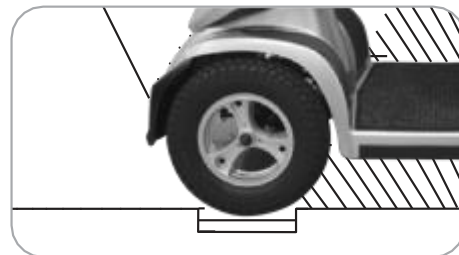
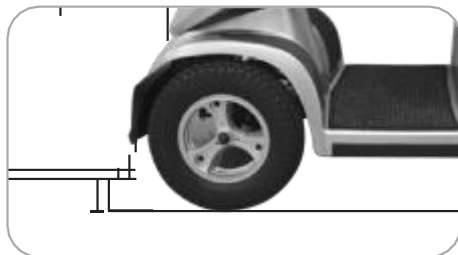

Lorsque vous conduisez sur une pente, positionnez votre centre de gravité de façon à ne pas déséquilibrer le scooter.



Position de conduite générale



Quand vous êtes sur une rampe d'accès, avancez le corps vers l'avant pour plus de sécurité.



**Dans l'éventualité improbable d'une erreur d'affichage du panneau, vous devez réinitialiser le système d'affichage en éteignant et rallumant le système à l'aide de l'interrupteur principal. Le circuit d'affichage est indépendant du système de commande du moteur. Une erreur de la console d'affichage n'affecte pas le contrôle de la vitesse du scooter.**

## AUTRE

1. Chargez les batteries après chaque trajet. Si le scooter n'est pas utilisé pendant un certain temps, les batteries doivent être rechargées au moins une fois par mois. Assurez-vous que les batteries sont complètement chargées et rechargez-les à nouveau avant d'utiliser scooter.
2. Vérifiez la jauge de la batterie avant de conduire le scooter afin de ne pas être en panne d'alimentation électrique.
3. Ne démontez pas la batterie et n'ouvrez pas vous-même les parties scellées car vous risqueriez de vous électrocuter ou de vous brûler en cas d'une fuite d'acide.
4. Au démarrage, roulez à vitesse lente afin d'éviter toute accélération brutale.
5. Vous ne devez en aucun cas conduire en marche arrière sur une pente descendante.
6. Essayez de ne pas conduire le scooter la nuit, sous la pluie ou en cas de mauvais temps.
7. Si vous n'utilisez pas votre scooter pendant une période prolongée (1 mois ou plus), assurez-vous que les batteries sont complètement chargées, puis débranchez les deux fiches des batteries (W) et rangez le scooter dans un endroit sec et bien ventilé. N'exposez pas le scooter à la lumière directe du soleil pendant une période prolongée. Les pièces métalliques et les surfaces telles que le siège et les accoudoirs risquent de devenir brûlantes.

## 10 ENTRETIEN ET MAINTENANCE

### Nettoyage du scooter

N'utilisez pas de produits abrasifs ou à récurer pour le nettoyage. N'utilisez qu'un chiffon humide et un détergent doux. N'utilisez pas un tuyau d'arrosage et ne projetez pas directement de l'eau sur le scooter, car cela risquerait d'endommager le module d'alimentation.

### Pneus

L'utilisateur doit régulièrement vérifier les pneus afin de détecter d'éventuels dommages, la présence de corps étrangers, une usure inhabituelle et pour s'assurer que la profondeur de sculpture est suffisante. Si les pneus doivent être remplacés, veuillez contacter le fournisseur le plus proche.

**Roues avant : pneus de 15 pouces**

**Roues arrière : pneus de 15 pouces**

**Les zones suivantes nécessitent une inspection périodique :**

- Pression des pneus comprise entre 2,4 et 2,8 bar (35-40 psi)
- La profondeur de sculpture est inférieure à 1/16 pouce

**Suivez ces simples étapes pour remplacer un pneu :**

1. Utilisez un cliquet et une douille pour retirer la vis de la roue motrice du moyeu central de la roue.
2. Retirez la roue de l'essieu.
3. Séparez le pneu de la jante.
4. Retirez l'ancien pneu et remplacez-le par un pneu neuf.
5. Faites glisser la roue vers l'arrière sur l'arbre.
6. Installez l'écrou de roue motrice dans le moyeu central et vérifiez que la clé est alignée sur l'essieu et la roue. Serrez ensuite pour le fixer en place.

**Toutes les opérations de maintenance et de réparation du scooter doivent être effectuées par un fournisseur agréé.**

### Recyclage et élimination

- L'emballage de l'équipement est potentiellement recyclable.
- Les pièces métalliques sont utilisées pour le recyclage des métaux usagés.
- Les pièces en plastique sont utilisées pour le recyclage du plastique.
- Les composants électriques et les cartes de circuit imprimé sont éliminés en tant que déchets électroniques.
- Les batteries usées ou endommagées peuvent être retournées à votre fournisseur d'équipements médicaux.
- La mise au rebut doit être effectuée conformément aux dispositions légales nationales respectives.
- Demandez à la municipalité ou aux services départementaux de vous renseigner sur les sociétés locales de gestion des déchets.

### Durée de vie

La durée de vie de ce produit est estimée à cinq ans lorsqu'il est utilisé dans le strict respect des conditions d'utilisation stipulées dans le présent document ainsi que des instructions d'entretien et de maintenance. La durée de vie estimée peut être supérieure si le produit est utilisé et entretenu avec soin et à condition que les progrès techniques et scientifiques n'entraînent pas des restrictions techniques. La durée de vie peut aussi être considérablement écourtée par une utilisation excessive ou inadaptée. Nous avons estimé la durée de vie de ce produit, mais cela ne constitue pas une garantie supplémentaire.

## 11 CARACTÉRISTIQUES TECHNIQUES

Longueur totale	1600 mm/63,0 pouces
Largeur totale	720 mm/28,3 pouces
Hauteur totale	1280 mm/50,0 pouces
Roues avant	380 mm/15 pouces
Roues arrière	380 mm/15 pouces
Poids avec batteries	178 kg/392 lbs
Vitesse max.	15 km/h/9,3 mph (12,8 km/h / 8,0 mph)
Poids supporté	226 kg/500 lbs
Garde au sol	110 mm/4,3 pouces
Degré d'escalade	9 degrés
Hauteur de trottoir franchissable	90 mm/3,5 pouces
Rayon de braquage	1860 mm/73,2 pouces
Largeur min. pour demi-tour	Largeur de retournement : 2 270 mm/89 pouces Largeur du pivot : 3 470 mm/137 pouces
Suspension	Avant et arrière
Frein	Frein à main et électro-mécanique
Type d'assise	Assise type scooter, pivotant, avec mécanisme coulissant et réglage de l'angle du dossier
Largeur d'assise	559 mm/22 pouces
Taille du moteur	800 W, 4 300 tr/min
Taille de la batterie	(2) 12 V. 100 Ah
Poids de la batterie	65.3 kg/144 lbs

\*Susceptible d'être modifié sans préavis.

1. L'autonomie est testée conformément à la norme ISO 7176-4. L'autonomie est affectée par des facteurs extérieurs, tels que le poids de l'utilisateur, l'état des batteries, le réglage de la vitesse du scooter, l'état de la route, la température, la pression des pneus, le style de conduite et l'utilisation des batteries pour l'éclairage, le chauffage, etc.
2. L'autonomie est de 44 km hors utilisation du chauffage électrique. Si le chauffage électrique est utilisé pendant tout le trajet, l'autonomie descend à 33 km.
3. L'élan est pris en compte dans la mesure de l'escalade de bordure.

## Indice

1	INTRODUZIONE .....	33
2	PRECAUZIONI IMPORTANTI .....	33
3	INTERFERENZE ELETTRICITÀ E AVVERTENZE.....	34
4	ETICHETTE CON AVVERTENZE E ISTRUZIONI PER LA SICUREZZA.....	35
5	PANORAMICA DEL PRODOTTO.....	37
5.1	Uso previsto.....	37
5.2	Indicazioni.....	37
5.3	Controindicazioni .....	37
5.4	Componenti principali dello scooter .....	37
6	RICARICA DELLE BATTERIE .....	43
7	SMONTAGGIO DELLO SCOOTER .....	45
8	QUADRO DEL DISPLAY LCD .....	47
8.1	Controllo di tutte le luci.....	48
8.2	Modalità .....	49
8.3	Avviso di manutenzione ordinaria quando viene raggiunto un certo chilometraggio .....	53
8.4	Controllo digitale della velocità alta/bassa.....	54
8.5	Indicatore dell'alimentazione .....	55
8.6	Messaggi di malfunzionamento.....	56
8.7	Display con chiave in posizione di accensione.....	57
8.8	Configurazione del segnale acustico.....	57
9	AVVERTENZA.....	58
10	CURA E MANUTENZIONE .....	58
11	SPECIFICHE TECNICHE.....	60



## 1 INTRODUZIONE

**Grazie e congratulazioni per aver acquistato un nuovo scooter Invacare.**

Questo scooter è stato progettato per consentire il trasporto al chiuso e all'aperto di persone la cui capacità di deambulazione sia compromessa, ma che sono ancora in grado di guidare uno scooter per quanto concerne le capacità visive, fisiche e mentali.

Siamo orgogliosi di fornire prodotti sicuri e comodi. Il nostro obiettivo è garantire la completa soddisfazione degli utenti. Ci auguriamo che Lei rimanga soddisfatto/a del Suo scooter Invacare.

La invitiamo a leggere e rispettare tutte le avvertenze e le istruzioni fornite nel manuale d'uso prima di utilizzare le varie funzioni di questo scooter e a conservare questo libretto come riferimento futuro.

**Per eventuali domande, potrà rivolgersi al Suo rappresentante Invacare. Vedere gli indirizzi alla fine del presente documento.**

In caso di incidente grave relativo al prodotto, è necessario informare il produttore e l'autorità competente nel proprio paese.

## 2 PRECAUZIONI IMPORTANTI

- Solo una persona alla volta può guidare lo scooter Invacare.
- Il carico massimo è di 226 kg/500 lb.
- Prima di salire o scendere, ruotare la chiave per spegnere.
- Guidare sempre con prudenza e prestando attenzione alle altre persone che utilizzano la stessa area.
- Utilizzare sempre i passaggi pedonali ogniqualvolta possibile. Prestare la massima attenzione quando si attraversa la strada.
- Non guidare su pendii superiori a 9° e prestare la massima attenzione sui pendii.
- Non viaggiare alla massima potenza in curva.
- Prestare la massima attenzione e guidare a bassa velocità in salita, in discesa, su fondi irregolari e quando si sale sui cordoli dei marciapiedi.
- Viaggiare sempre a bassa velocità su pendii e fondi irregolari, rampe e superfici soffici o non compatte come ghiaia o erba. Se la velocità è eccessiva, lasciare il maniglione di spinta e attendere che lo scooter si fermi. Verificare di trovarsi in condizioni di sicurezza e ripartire.
- Per conoscere il limite di peso su rampe con diverse inclinazioni, fare riferimento alla seguente figura:

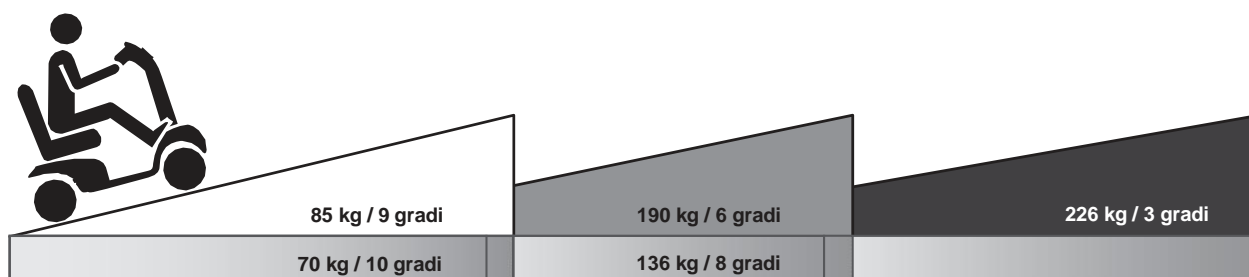

Le prestazioni in salita sono influenzate dalla portata, dalla velocità di guida, dall'inclinazione della rampa e dai parametri dello scooter.

Per prevenire i rischi legati a eventuali difetti del motore, evitare di guidare su rampe lunghe o fondi irregolari.

- La tensione delle batterie generalmente aumenta quando si guida in discesa. Se la tensione diventa eccessiva, ridurre la velocità finché lo scooter non si arresta per attivare la protezione da sovratensione. Verrà visualizzato il codice di errore ERR3. Accostare, lasciare la leva di marcia avanti/retromarcia e riavviare lo scooter.
- Per prevenire eventuali pericoli, non svoltare a una velocità eccessiva durante la salita o la discesa su una rampa.
- La distanza di arresto in discesa è molto più elevata rispetto a un terreno piano.
- Lo scooter potrebbe non funzionare correttamente in caso di umidità elevata.
- Non esporre lo scooter elettrico a scrosci d'acqua di qualsiasi tipo.
- Non utilizzare lo scooter elettrico sotto la doccia.
- L'esposizione diretta alla pioggia o all'umidità causa il malfunzionamento elettrico e meccanico dello scooter e può provocare la formazione precoce di ruggine.
- Non lasciare mai lo scooter in folle sui pendii.

- Rispettare le regole della strada quando si guida all'aperto. Non guidare lo scooter sotto l'effetto di sostanze alcoliche o di farmaci che possono influire sulla capacità di guida.
- Non sedersi o sostare sullo scooter se lo scooter si trova su un mezzo di trasporto in movimento.

### 3 INTERFERENZE ELETTROMAGNETICHE E AVVERTENZE



È molto importante leggere queste informazioni sui possibili effetti delle interferenze elettromagnetiche sullo scooter per la mobilità.

Gli scooter possono essere soggetti a interferenze elettromagnetiche (EMI), cioè a interferenze dovute all'energia elettromagnetica (EM) emessa da sorgenti come stazioni radio, stazioni televisive, trasmettitori di radioamatori (HAM), ricetrasmittenti e telefoni cellulari. Le interferenze (di sorgenti di onde radio) possono causare il rilascio dei freni, il movimento autonomo dello scooter o il movimento in direzioni indesiderate. Possono anche danneggiare il sistema di controllo dello scooter in modo permanente. L'intensità dell'energia EM che provoca le interferenze può essere misurata in Volt al metro (V/m). Ogni scooter può tollerare le interferenze EM fino a una certa intensità. Questa viene detta "livello di immunità". Più alto è tale livello di immunità, maggiore è la protezione assicurata. La tecnologia attuale consente di raggiungere un livello di immunità di almeno 20 V/m. Ciò garantisce un'utile protezione dalle sorgenti di energia elettromagnetica irradiata più diffuse.

Nell'ambiente di vita quotidiana esiste una serie di sorgenti di campi elettromagnetici relativamente intensi. Alcune fra tali sorgenti sono ovvie e facili da evitare. Altre sorgenti sono meno visibili e l'esposizione ad esse è inevitabile. Tuttavia, siamo convinti che seguendo le avvertenze qui sotto riportate, il vostro rischio di esposizione ad interferenze EMI sarà ridotto al minimo.

**Le sorgenti di irradiazione EMI possono essere generalmente classificate secondo tre tipologie:**

1. Ricetrasmittitori portatili (trasmettitori-ricevitori) con antenna installata direttamente sull'unità di ricetrasmittente. Ad esempio: Ricetrasmittitori CB, "walkie talkie", ricetrasmittitori di sicurezza, allarme incendio e di polizia, telefoni mobili e altri dispositivi di comunicazione personali.



Alcuni telefoni mobili e dispositivi simili trasmettono segnali anche quando sono semplicemente accesi e non soltanto quando vengono utilizzati.

2. Ricetrasmittitori a medio raggio, come quelli utilizzati sugli autoveicoli in dotazione alla polizia, ai vigili del fuoco, su ambulanze e taxi. Generalmente, l'antenna di questi dispositivi è installata all'esterno del veicolo.
3. Ricetrasmittitori e trasmettitori a lungo raggio, come trasmettitori radiofonici commerciali (tralicci radiotrasmettitori per radio e televisioni) e radio amatoriali (HAM).



In base alle informazioni a nostra disposizione, altri tipi di dispositivi portatili (telefoni senza filo, computer portatili, radio AM/FM, apparecchi TV, lettori di CD e di cassette e piccoli elettrodomestici come rasoi elettrici e asciugacapelli) non dovrebbero causare problemi EMI allo scooter per la mobilità.

**Interferenze elettromagnetiche sullo scooter:**

L'energia EM diventa rapidamente più intensa man mano che ci si avvicina a un'antenna trasmittente (sorgente). Per questo motivo, è necessario particolare attenzione al campo EM delle sorgenti di onde radio portatili (ricetrasmittitori). Quando si utilizzano tali dispositivi, infatti, si avvicinano involontariamente al sistema di controllo dello scooter motorizzato alti livelli di energia. Ciò può influire sul movimento e il sistema frenante dello scooter. Si raccomanda di rispettare scrupolosamente le avvertenze elencate di seguito per prevenire qualsiasi interferenza sui sistemi di controllo dello scooter.

**Avvertenze:**

Le interferenze elettromagnetiche (EMI) derivanti da sorgenti come stazioni radio e televisive, emittenti radio amatoriali (HAM), "walkie talkie" e telefoni mobili possono influire sugli scooter.

Seguire le avvertenze elencate di seguito per ridurre le possibilità di rilascio non intenzionale dei freni o di movimenti non controllati dello scooter che possono portare a lesioni gravi.

## Libretto di istruzioni di Cetus

1. Non azionate ricetrasmittitori portatili (trasmettitori-ricevitori), ad esempio le radio CB, e non accendete dispositivi di comunicazione personali, ad esempio i telefoni mobili, quando lo scooter è in funzione.
2. Informarsi sui trasmettitori presenti nelle vicinanze, come le stazioni radio e televisive, e cercare di evitare di avvicinarsi ad essi.
3. In caso di movimenti o rilascio dei freni involontari, spegnere lo scooter non appena ciò sia sicuro.
4. L'aggiunta di accessori e di componenti o eventuali modifiche allo scooter possono renderlo più suscettibile alle interferenze EMI.



Non esiste un modo semplice per valutare l'impatto di tali modifiche sull'immunità complessiva dello scooter per la mobilità.

5. Segnalare al distributore tutti gli episodi di movimento non intenzionale o di rilascio dei freni (l'elenco dei distributori è riportato alla fine del presente manuale). Notare la presenza di sorgenti di EMI nelle vicinanze.



### Informazioni importanti:

1. 20 volt al metro (V/m) è un livello di immunità utile e generalmente ottenibile contro le EMI (in base i dati noti fino a maggio 1994). Più tale livello è alto, maggiore è la protezione assicurata.
2. Il livello di immunità di questo prodotto è di almeno 20 V/m.

## 4 ETICHETTE CON AVVERTENZE E ISTRUZIONI PER LA SICUREZZA

Sullo scooter sono applicate le seguenti etichette. Esse comunicano avvertenze o istruzioni importanti per il funzionamento sicuro dello scooter. Leggere attentamente tutte le etichette prima di utilizzare lo scooter.

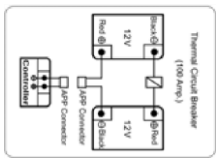
	<ol style="list-style-type: none"> <li>1. Leggere attentamente il libretto di istruzioni prima di utilizzare lo scooter.</li> <li>2. Non guidare lo scooter su superfici sdruciolevoli o su pendii superiori a 8 gradi.</li> <li>3. Non guidare su autostrade, strade affollate o aree con cui non si ha familiarità.</li> <li>4. Non svoltare a una velocità eccessiva né in marcia avanti, né in retromarcia.</li> <li>5. Non lavare con acqua o lasciare lo scooter in ambienti umidi perché l'acqua può danneggiare le parti elettroniche.</li> </ol>		
	<p>A. Codice a barre del numero di serie          B. Dispositivo medico          C. Data di produzione          D. Conformità europea          E. Il prodotto può contenere sostanze nocive per l'ambiente. Il riciclaggio deve avvenire in conformità alle disposizioni nazionali applicabili.          F. Avvertenza          G. Etichetta del rappresentante europeo</p>		
	<p>Non appendere bagagli o altri oggetti sul manubrio/sulla leva di regolazione del manubrio.</p>		<p>Punti di ancoraggio dello scooter. Non sedersi o sostare sullo scooter durante il trasporto.</p>

	<p>Etichetta di regolazione della leva N-D (Folle/Marcia) con istruzioni sul funzionamento della modalità di spinta in folle.</p>		<p>Etichetta dello schema elettrico.</p>
	<p>La porta CC 24/2 A è utilizzata <b>ESCLUSIVAMENTE</b> per la luce LED di cortesia. Non utilizzare questa porta per ricaricare lo scooter o altri dispositivi. Solo per il modello 928C.</p>		

## 5 PANORAMICA DEL PRODOTTO

### 5.1 Uso previsto

I veicoli elettrici costituiscono un mezzo con cui un utilizzatore disabile, cioè una persona disabile o non perfettamente in grado di camminare senza aiuto, può spostarsi e ha la libertà di viaggiare.

### 5.2 Indicazioni

L'utilizzatore è una persona che ha bisogno di uno scooter per gli spostamenti a causa di limitazioni alla mobilità attuali o previste. I veicoli elettrici sono concepiti per essere idonei ad almeno il 50% degli utilizzatori adulti, basandosi sulla corporatura degli utilizzatori adulti di differenti abilità e peso compresi tra il 50° percentile per le donne e il 50° percentile per gli uomini.

### 5.3 Controindicazioni

Non si conoscono controindicazioni.

### 5.4 Componenti principali dello scooter

Prima del primo viaggio, acquisire familiarità con il funzionamento dello scooter e con tutti gli elementi di comando. Dedicare del tempo alla prova di tutte le funzioni e modalità di guida.



Figura 1: vista anteriore del Cetus



Figura 2: quadro di comando del Cetus



Figura 3: vista posteriore del Cetus

**FUNZIONAMENTO DELLE PARTI:**

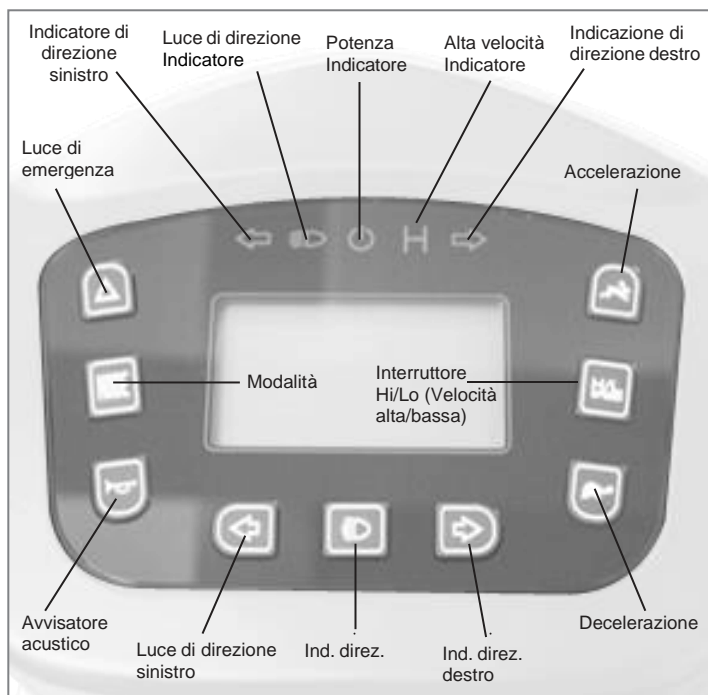
**Interruttore a chiave principale (A)**

1. Ruotare la chiave a destra per accendere lo scooter.
2. Ruotare la chiave a sinistra per spegnere lo scooter.

Assicurarsi sempre che lo scooter sia spento prima di salire sullo scooter o di scendere dallo scooter e prima di rimuovere qualsiasi elemento dello scooter.

Lo spegnimento dello scooter durante la guida causa un arresto brusco ed è pericoloso.



Figura 4

**QUADRO DI COMANDO SUPERIORE**

Luce di emergenza (B): premere una sola volta per accendere la luce, premere di nuovo per spegnere. Premere il pulsante della luce di emergenza una sola volta. Le luci di destra/sinistra e l'indicatore di stazionamento iniziano a lampeggiare e si attiva anche il segnale acustico. Se si attiva la luce di emergenza quando la chiave è in posizione di accensione, la luce continuerà a lampeggiare anche quando si ruota la chiave in posizione di spegnimento. Per far sì che la luce smetta di lampeggiare, premere il pulsante della luce di emergenza.

Modalità (C): premere una sola volta per cambiare modalità

- A. Clock (Orologio)
- B. Temperatura
- C. Tachimetro
- D. ODO
- E. Misuratore della distanza percorsa



Figura 5

 **Avvisatore acustico (D):** premere il pulsante dell'avvisatore acustico una sola volta per emettere un segnale acustico, se necessario.

 **Indicatore di direzione sinistro (E):** premere il pulsante dell'indicatore di direzione sinistro una sola volta. Gli indicatori di direzione sinistro, anteriore e posteriore iniziano a lampeggiare. Contemporaneamente viene emesso un segnale acustico. Premere il pulsante di nuovo per spegnere gli indicatori di direzione e interrompere il segnale acustico.

 **Indicatore di direzione destro (G):** premere il pulsante dell'indicatore di direzione destro una sola volta. Gli indicatori di direzione destro, anteriore e posteriore iniziano a lampeggiare. Contemporaneamente viene emesso un segnale acustico. Premere il pulsante di nuovo per spegnere gli indicatori di direzione e interrompere il segnale acustico.

※ L'indicatore di direzione lato destro/lato sinistro si spegne automaticamente dopo 30 secondi.

 **Faro (F):** premere il pulsante del faro una sola volta per accendere; premere di nuovo per spegnere.

 **Accelerazione (H):** premere il pulsante di accelerazione una sola volta per aumentare la velocità. Effettuare la regolazione di precisione impostando 1 delle 5 velocità disponibili.

 **Decelerazione (J):** premere il pulsante di decelerazione una sola volta per ridurre la velocità. Effettuare la regolazione di precisione impostando 1 delle 5 velocità disponibili.

 **Interruttore Hi/Lo (I):** premere il pulsante Hi/Lo Speed (Velocità alta/bassa) una sola volta. L'indicatore di velocità alta/bassa si illumina. Ciò significa che si sta guidando a una velocità alta. Premere di nuovo: l'indicatore si spegne per indicare che si sta guidando a bassa velocità.

La velocità alta/bassa varia a seconda delle impostazioni di velocità correnti.

**Vano portaoggetti del manubrio (K):** offre un ampio spazio in cui riporre gli oggetti.

**Freno a mano (L):** tenere premuto il freno quando è necessario un arresto immediato.



**Per frenare in caso di emergenza è sufficiente lasciare l'acceleratore e tenere premuto il freno a mano per arrestare il veicolo.**



Figura 6

#### Uso della leva di marcia avanti/retromarcia

Tirare delicatamente la leva di comando sinistra (M) per guidare in avanti.

Tirare delicatamente la leva di comando destra (N) per guidare in retromarcia.

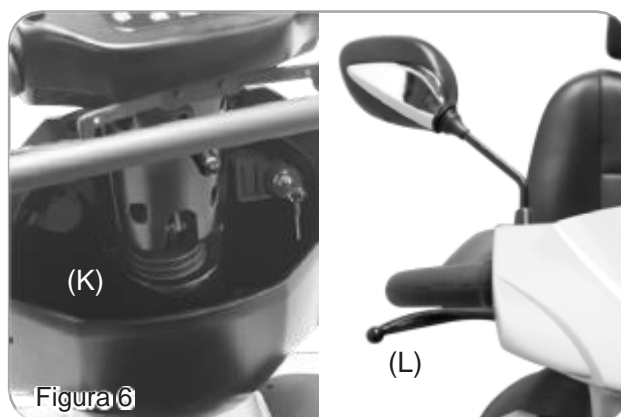
Queste funzioni possono essere invertite se il rivenditore locale lo richiede. Se si lasciando entrambe le leve si attiva il freno automatico. Queste leve fungono anche da acceleratore. Maggiore è la pressione che si esercita su di esse, più la velocità aumenta. Questo comportamento è subordinato alla posizione del comando lepre/tartaruga.



**Mantenere asciutti il quadro del display LCD e la leva di marcia avanti/retromarcia. Se il quadro e la leva si bagnano, lasciarli asciugare prima di utilizzarli.**



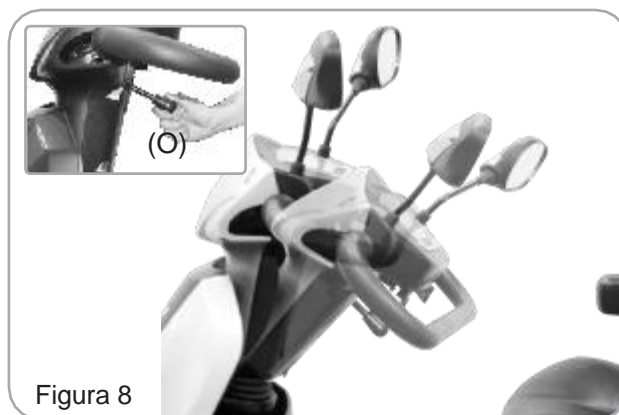
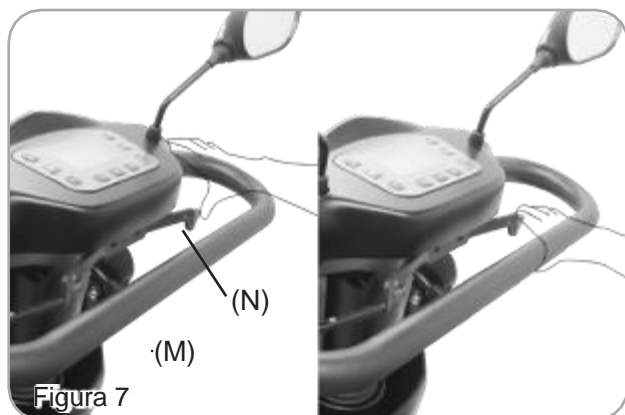

### Regolazione dello sterzo

Premere il comando di regolazione dell'inclinazione (O) verso il basso per impostare una posizione comoda.



**Non è consentito modificare l'inclinazione durante la guida.  
Regolare lo sterzo nella posizione più avanzata prima di salire sullo scooter e dopo essere saliti.**

### Regolazione avanti/indietro del sedile (P)

Tirare la leva di regolazione avanti/indietro del sedile (Q) per sbloccare il sedile (P). Far scorrere il sedile in avanti o indietro nella posizione richiesta. Lasciare la leva (Q) per bloccare il sedile nella posizione desiderata.



**Durante la guida dello scooter, collocare il sedile (P) nella posizione più avanzata per evitare il ribaltamento.**



**Stare seduti in posizione stabile sul sedile dopo essere saliti sullo scooter, non salire sul poggiatesta per evitare di ribaltare o danneggiare lo scooter.**

### Regolazione dell'inclinazione del bracciolo (R)

Tirare la leva (S) e impostare l'inclinazione del bracciolo desiderata.



**Tirare il bracciolo verso l'alto quando si sale sullo scooter o si scende dallo scooter.  
Non appendere oggetti pesanti ai braccioli per evitare di ribaltare lo scooter.**

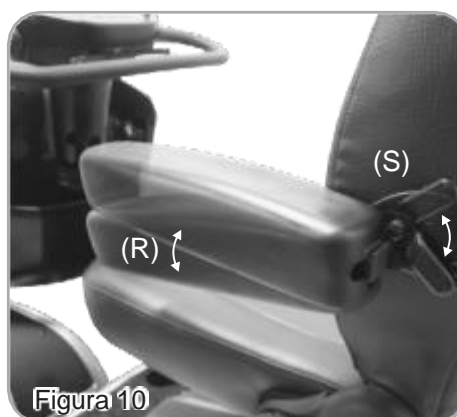

### Regolazione della rotazione del sedile

Tirare la leva (T) verso l'alto per sbloccare il sedile (P) e ruotare il sedile nella posizione desiderata: Lasciare la leva (T) per bloccare il sedile nella posizione desiderata.



### Regolazione dell'inclinazione dello schienale

Tirare la leva (U) verso l'alto per regolare l'inclinazione dello schienale e lasciare la leva una volta effettuata la regolazione.



Figura 11



Figura 12



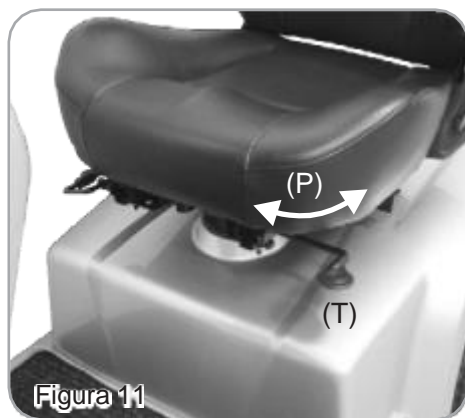

**Per motivi di sicurezza, la posizione dello schienale deve rimanere verticale prima della guida.**

### Regolazione dell'altezza del sedile (P)

1. Per le istruzioni di smontaggio leggere a pagina 45, quindi rimuovere il sedile (P) e la carenatura posteriore (Z). Figure 20 e 21
2. Rimuovere la vite, il dado e la rondella dal piantone del sedile (V). Figura 13
3. Regolare il piantone del sedile (V) all'altezza desiderata e fissarlo saldamente tramite la vite, il dado e le rondelle. Figura 13
4. A questo punto, collocare di nuovo la carenatura posteriore (Z) e il sedile (P) nella posizione iniziale. Figure 20 e 21

### Dispositivo di sollevamento elettrico del sedile (P) (opzionale)

1. Premere leggermente il pulsante del dispositivo di sollevamento del sedile  (W). Il sedile si solleverà.  
Premere leggermente  . Il sedile si abbasserà.



Figura 13



Figura 14

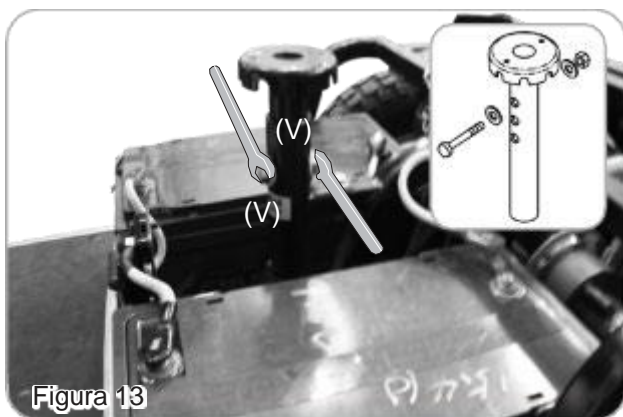

- Non utilizzare questa funzione su un pendio, in movimento o in condizioni di instabilità.
- Lo scopo principale di questa funzione è aiutare l'utilizzatore a raggiungere una certa altezza.
- La posizione del sedile deve rimanere la più bassa possibile prima della guida.
- Non impostare la leva N-D (Folle/Marcia) su N prima di regolare il sedile nella posizione più bassa.
- Mantenere il baricentro dello scooter al centro per evitare che lo scooter si ribalti.

### Regolazione della leva N-D (Folle/Marcia):

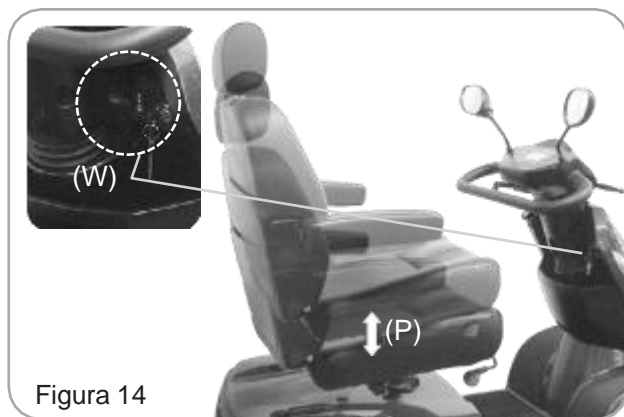
1. Quando lo scooter è fermo o non funziona correttamente, premere la manopola di sbloccaggio sulla leva N-D (X).  
Spingere in avanti la leva N-D. Sarà così possibile spingere lo scooter a mano.



**L'utilizzo in folle è consigliato esclusivamente su superfici piane, mai in pendenza. Non lasciare mai lo scooter in pendenza con i motori disinseriti. Reinscrivere sempre i motori subito dopo aver spinto lo scooter.**



**Lo scooter non funziona se la leva N-D si trova nella posizione N. Per ripristinare le condizioni normali dello scooter, è necessario spegnere lo scooter e impostare la posizione D, quindi riavviare lo scooter.**



Figura 15

### Riduzione proporzionale della velocità:

1. Lo scooter è dotato della funzione di riduzione proporzionale della velocità. Tale funzione riduce automaticamente la velocità in curva, in modo proporzionale rispetto all'angolo di svolta.
2. Quando si spinge lo scooter a mano, se viene superata una velocità predeterminata il modulo elettrico si accende automaticamente e frena lo scooter per motivi di sicurezza.

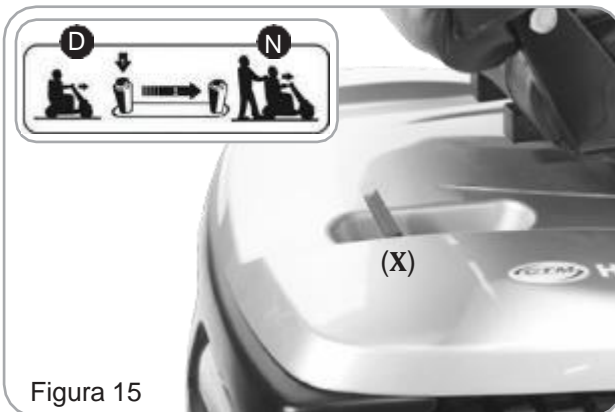

**Evitare di spostare il baricentro e di effettuare improvvisi cambi di direzione quando lo scooter è in movimento.**



**Ridurre la velocità prima di affrontare una curva. Accelerare solo in uscita dalla curva.**

### Gancio di ancoraggio:

Per consentire il trasporto sicuro e affidabile dello scooter sono presenti 2 ganci di ancoraggio aggiuntivi, situati sul lato inferiore dello scooter (Figura 16).



**Quando lo scooter è fissato su un sistema di trasporto, la leva N-D (X) deve trovarsi nella posizione D. Lo scooter non deve essere occupato o utilizzato come sedile durante il trasporto su veicoli a motore.**



Figura 16

## 6 RICARICA DELLE BATTERIE

Le batterie devono essere ricaricate prima di utilizzare lo scooter per la prima volta e dopo ogni utilizzo giornaliero. Sono necessari lo scooter e il caricabatteria. Sono disponibili caricabatteria da 8 A o da 12 A in base alle dimensioni delle batterie e al modello di scooter.

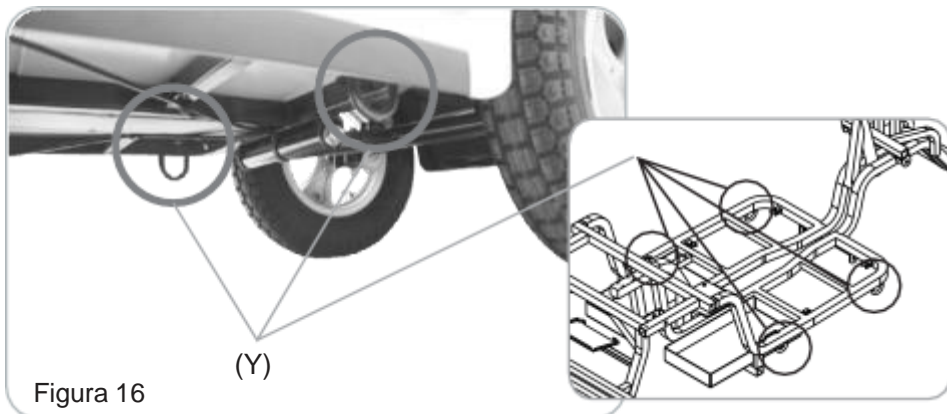

Ogni paese può fornire caricabatteria differenti. La procedura di ricarica può essere diversa da quella descritta di seguito. Per ulteriori informazioni, contattare il proprio rivenditore autorizzato. Assicurarsi che la chiave dello scooter si trovi nella posizione di spegnimento prima della ricarica.

### Caricabatteria da 8 A/12 A:

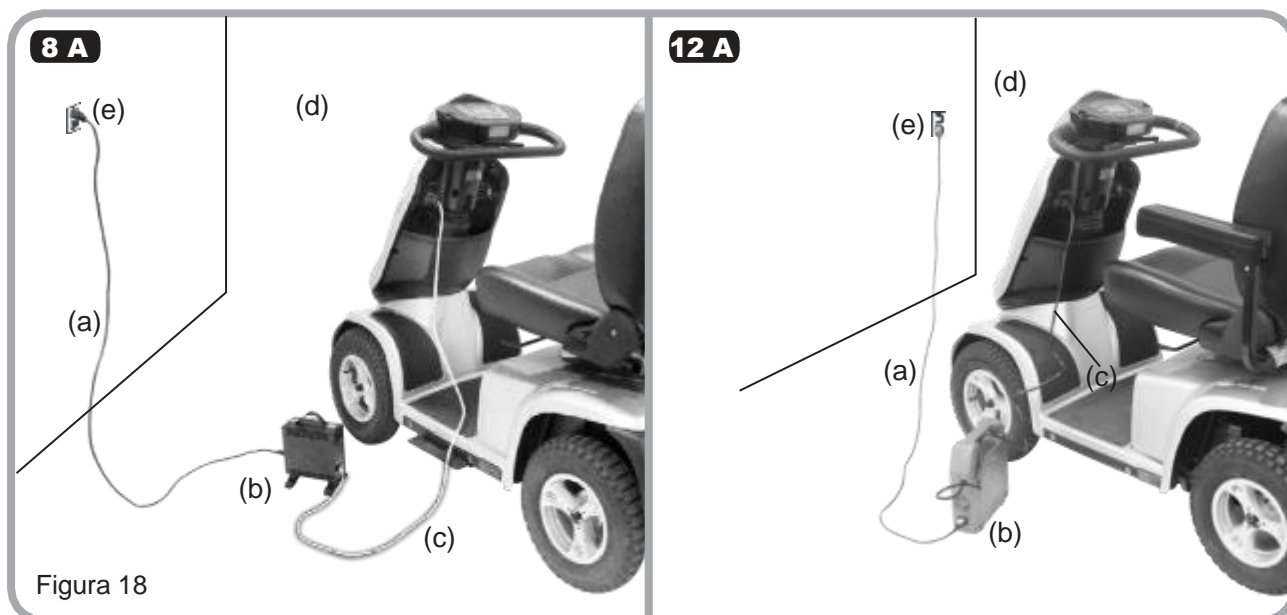

### Istruzioni per l'uso:

1. Assicurarsi che il cavo di alimentazione (a), il caricabatteria (b) e il cavo di ricarica (c) siano in buone condizioni.
2. Accertarsi che la tensione di uscita del caricabatteria sia uguale alla tensione di uscita della batteria da collegare/dello scooter.
3. Collegare il connettore del cavo di ricarica (c) alla presa di ricarica (d).  
Connessione: per collegare il connettore seguire il perno di riferimento.  
Disconnessione: scollegare il cavo di ricarica (c) dalla presa.
4. Assicurarsi che la tensione CA sia corretta e collegare il cavo di alimentazione alla presa di corrente (e).  
Durante la ricarica, il LED apposito del caricabatteria diventa giallo (12 A) o arancione (8 A).
5. La spia LED della ricarica del caricabatteria diventa verde quando la batteria/lo scooter è completamente carica/carico.

## Indicazione LED

### 12 A

- Accensione: LED di accensione/spegnimento - Spia gialla accesa
- Ricarica: LED della ricarica:
  - Spia gialla accesa = ricarica normale
  - Spia verde intermittente = ricarica completa all'80%
  - Spia verde accesa = ricarica completa al 100%
  - Spia gialla intermittente = nessuna batteria installata o batteria non idonea
  - Spia rossa accesa / intermittente = batteria difettosa

### 8 A

- Accensione: LED di accensione/spegnimento - Spia verde intermittente
- Ricarica: LED della ricarica
  - Spia arancione intermittente = pre-ricarica
  - Spia arancione accesa = ricarica normale
  - Spie verde e arancione lampeggianti = ricarica completa all'80%
  - Spia verde accesa = ricarica completa al 100%
  - Spia rossa intermittente = batteria difettosa



Figura 19



**Il tempo necessario per la ricarica può variare in base a quanto sono scariche le batterie ed è di circa 8 ore. Non caricare ininterrottamente per più di 15 ore.**

## Risoluzione dei problemi:

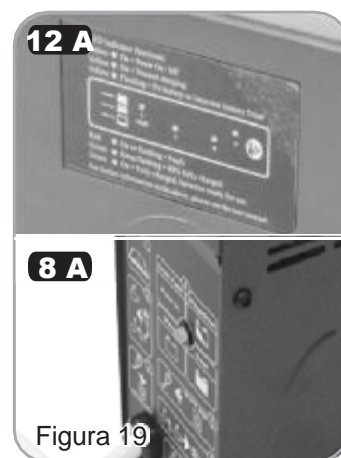
1. La spia LED della ricarica è spenta.  
Controllare che i connettori siano ben collegati.
2. La spia LED dell'alimentazione è spenta.  
Verificare che il cavo di alimentazione di ingresso sia stato collegato correttamente.
3. Se la spia rossa lampeggia durante la ricarica, ciò significa che il caricabatteria non può caricare normalmente ed è passato alla modalità di protezione. Scollegare il cavo di alimentazione e collegarlo di nuovo quando la spia si spegne.



**La manutenzione e la riparazione devono essere eseguite esclusivamente da un tecnico qualificato o da un rivenditore autorizzato o da un agente.**

## Attenzione:

- Utilizzare il caricabatteria esclusivamente per batterie al piombo acido da 12 V e non per altri tipi di batterie o per altre tensioni.

## Ricordare queste regole:

- Ricaricare completamente le batterie almeno una volta al mese o con una maggiore frequenza se si utilizza lo scooter regolarmente.
- Ricaricare dopo ogni viaggio superiore a 3 chilometri.
- Se si ripone lo scooter per un certo periodo di tempo (1 mese o più), assicurarsi che le batterie siano completamente cariche e ricaricarle prima di ricominciare a utilizzare lo scooter.
- Le batterie forniranno le massime prestazioni solo dopo l'utilizzo dello scooter e dopo essere state ricaricate fino a 10 volte, in modo analogo a quanto avviene per il rodaggio delle auto.

L'intervallo di percorrenza dello scooter per la mobilità è influenzato dalla velocità con cui si scaricano le batterie. Ciò dipende da molte circostanze come la temperatura ambiente, le condizioni della superficie stradale, la pressione degli pneumatici, il peso del conducente, l'ambiente di guida (pendenza, ecc.) e l'utilizzo del sistema di illuminazione, se presente. Si consiglia di testare il viaggio con un proprio familiare per verificare che sia sicuro.

## 7 SMONTAGGIO DELLO SCOOTER

### Smontaggio del sedile (P):

Tirare la leva (T) verso l'alto per sbloccare il sedile (P), reggere saldamente il sedile (P) dallo schienale e dal bordo anteriore e sollevarlo per rimuoverlo.



**Se la rimozione del sedile (P) è risultata complicata, reggendo la leva di rotazione del sedile (R) ruotare il sedile per ridurne la resistenza, quindi tirare verso l'alto.**

**Procedere con cautela. Se si ha bisogno di assistenza, chiedere aiuto.**

### Smontaggio della carenatura posteriore (Z) e delle batterie (C1):

1. Rimuovere la carenatura posteriore (Z) tirando verso l'alto (Figura 20).
2. Scollegare un connettore della batteria (A1) (Figura 21).
3. Aprire il dispositivo di fissaggio a strappo (B1) (Figura 22).
4. Rimuovere due batterie (C1) (Figura 23).



**Ricordare che le batterie hanno un peso notevole (C1). Tenere conto delle proprie condizioni fisiche prima dello smontaggio.**

**NON mettere in cortocircuito il connettore della batteria (C1).**

**L'attacco del cavo rosso della batteria si collega al polo positivo rosso, quella del cavo nero si collega al polo negativo nero.**

**Per motivi di sicurezza, dopo lo smontaggio lavarsi le mani.**

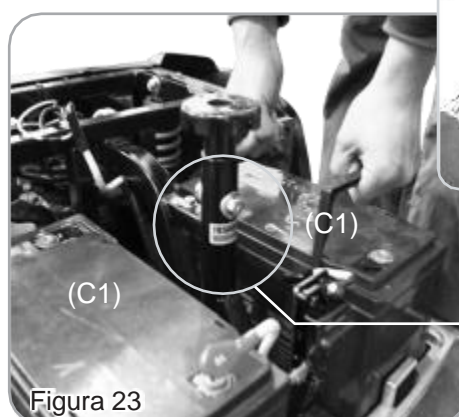
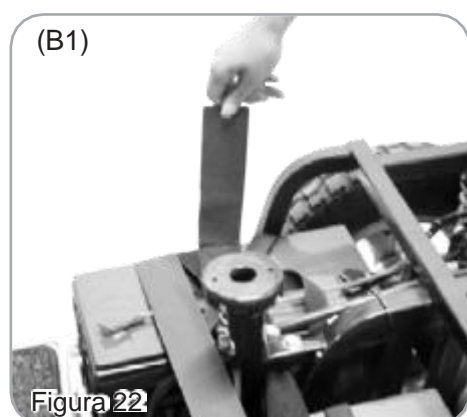
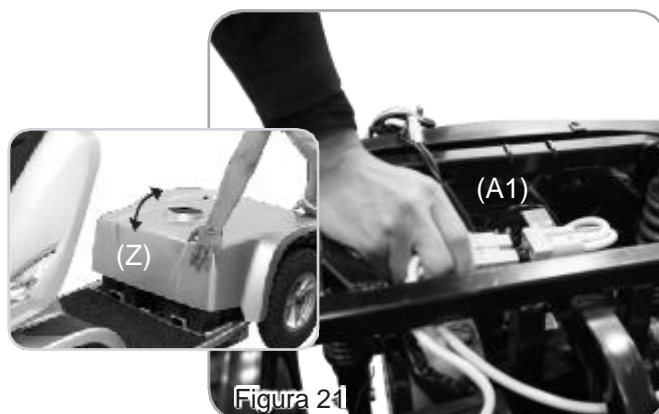
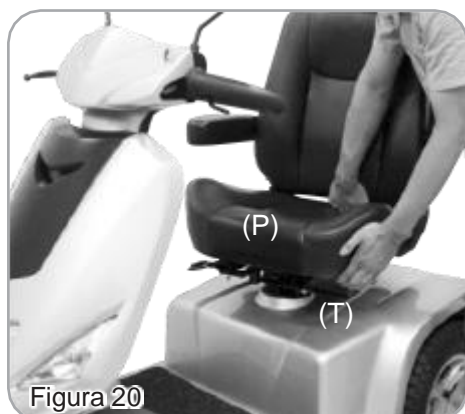

Adesivo informativo dello scooter

### Ripristino dell'interruttore automatico:

Il ripristino dell'interruttore automatico può essere necessario se lo scooter non si accende e quando un circuito dello scooter si sovraccarica (in questo caso, scatta l'interruttore automatico).

1. Per effettuare il ripristino, spingere il pulsante dell'interruttore automatico (D1) verso l'alto.
2. Rimontare la carenatura posteriore (Z).
3. Rimontare il sedile.
4. Se l'interruttore automatico scatta ripetutamente, scollegare IMMEDIATAMENTE il caricabatteria e contattare il rivenditore o un tecnico qualificato.



**NON escludere né bypassare MAI l'interruttore automatico.  
Sostituire SOLO con un interruttore con le stesse caratteristiche.**

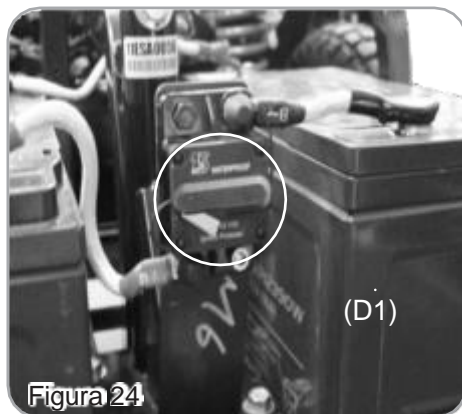



## 8 QUADRO DEL DISPLAY LCD



Figura 26

### Pulsanti e indicatori di funzione

ELEMENTO	SPECIFICHE
Pulsanti di controllo	Luce di emergenza, avvisatore acustico, luce di direzione destra, fano, luce di direzione sinistra, tartaruga (decelerazione), H/L Speed (Velocità alta/bassa), lepre (accelerazione)
Indicatori LED	Indicatore di stato (verde), indicatore del fano (verde), indicatori di sinistra/destra (verdi), indicatore High/Low Speed (Velocità alta/bassa) (verde)
Connettore	20 PIN
Retroilluminazione LCD	I LED blu si illuminano quando l'alimentazione è collegata

### Descrizione delle funzioni

FUNZIONE	SPECIFICHE
1. Controllo di tutte le luci	Fano, fanale posteriore, segnale di direzione sinistro/destro, luce di emergenza, luce del freno
2. Tachimetro	Display a 7 segmenti (2 1/2 cifre + 1 decimale) "km/h" e simbolo "mph" (miglia orarie)
3. Controllo digitale della velocità alta/bassa	Velocità bassa (L, Low): Velocità 1-5, Velocità alta (H, High): Velocità 1-5
4. Indicatore dell'alimentazione	Indicatore di batteria scarica e di ricarica (6 segmenti)
5. Messaggi di malfunzionamento	Codice di errore: 1~7 (1 cifra) + Indicatore LED
6. Display con chiave in posizione di accensione	Visualizzazione di tutti i segmenti del display LCD
7. Configurazione del segnale acustico	Regolazione del volume per i segnali acustici associati a: luce di direzione sinistra/destra, luce di stazionamento, avviso di alimentazione insufficiente e avvisatore acustico

**8.1 Controllo di tutte le luci****Faro, fanale posteriore**

ELEMENTO	SPECIFICHE
Procedura	Adottare come segnale di riferimento l'interruttore esterno del faro.
Modalità di controllo	Premere il pulsante per accendere il faro e attivare il segnale e l'indicatore del faro. Premere il pulsante di nuovo per spegnere il faro e disattivare il segnale e l'indicatore del faro.
Condizioni di utilizzo	Quando (1) il modulo elettrico si spegne (2) nella modalità di risparmio energetico, tutte le funzioni sono disattivate.
Note	Carico sul circuito del faro: 12 V/50 W max Carico sul circuito del fanale posteriore: 24 V/50 W max Con protezione da "cortocircuito" e da "sovraccarico"

**Luce del freno**

ELEMENTO	SPECIFICHE
Procedura	Adottare come segnale di riferimento l'acceleratore e il freno manuale.
Modalità di controllo	Quando (1) L'acceleratore viene spostato dalla posizione di marcia avanti a quella centrale, (2) L'acceleratore viene spostato dalla posizione di retromarcia a quella centrale oppure (3) Il freno manuale viene azionato e il veicolo viene visto come in frenata. La spia del freno si accende dopo 5 secondi. Lo spegnimento della spia è automatico.
Condizioni di utilizzo	Quando (1) il modulo elettrico si spegne (2) nella modalità di risparmio energetico, tutte le funzioni sono disattivate.
Note	Carico sul circuito della luce dei freni: 24 V/50 W max Con protezione da "cortocircuito" e da "sovraccarico"

**Luce di direzione e luce di stazionamento**

ELEMENTO	DESCRIZIONE
Modalità di controllo Luce di direzione sinistra	Premere il pulsante dell'indicatore sinistro una sola volta. La luce sinistra e l'indicatore di direzione sinistro iniziano a lampeggiare. Contemporaneamente viene emesso un segnale acustico. Premere il pulsante di nuovo per spegnere l'indicatore/la luce e interrompere il segnale acustico.
Luce di direzione destra	Premere il pulsante dell'indicatore destro una sola volta. La luce destra e l'indicatore di direzione destro iniziano a lampeggiare. Contemporaneamente viene emesso un segnale acustico. Premere il pulsante di nuovo per spegnere l'indicatore/la luce e interrompere il segnale acustico.
Spegnimento automatico	Le luci e gli indicatori di direzione si spengono automaticamente e lampeggiano per 30 secondi.
Luci di emergenza	Premere la luce di emergenza una sola volta. Le luci di destra/sinistra e l'indicatore di emergenza iniziano a lampeggiare. Contemporaneamente si attiva anche un segnale acustico. Premere il pulsante di nuovo per spegnere gli indicatori e interrompere il segnale acustico. Per attivare le luci di stazionamento, premere il pulsante dell'indicatore di emergenza una sola volta con la CHIAVE in posizione di ACCENSIONE. Le luci continuano a lampeggiare anche con la CHIAVE in posizione di SPEGNIMENTO.





Condizione determinante	Le luci di sinistra/destra non hanno priorità sulle luci di stazionamento e viceversa.
Condizioni di utilizzo	Quando il (1) modulo elettrico si spegne (2) in modalità di ricarica, la funzione viene disattivata.
Frequenza dello sfarfallio	1 secondo, uso al 50%
Frequenza del segnale acustico	1 secondo, uso al 30%
Note	(1) Carico sul circuito della luce di direzione sinistra: 24 V/50 W max (2) Carico sul circuito della luce di direzione destra: 24 V/50 W max (3) Con protezione da "cortocircuito" e da "sovraccarico" (4) Il volume del segnale acustico associato alle luci di direzione sinistra/destra e alle luci di stazionamento può essere regolato.



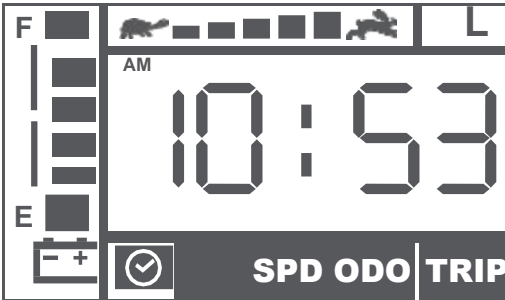



## 8.2 Modalità

### 8.2.1 Clock (Orologio)

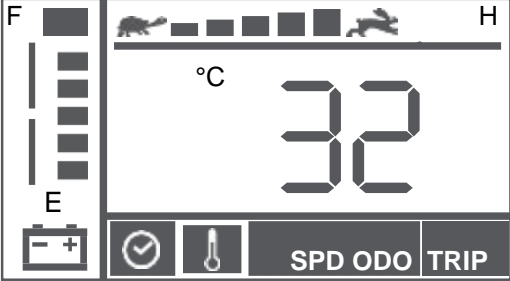





ELEMENTO	DESCRIZIONE
Errore di cronometraggio per giorno	± 2 secondi
Visualizzazione iniziale	「HH」 「MM」 Mode: 「AM 12:00」
Formato dell'ora (12 ore - Fino alle 12/Dopo le 12)	<p>Premere il pulsante 「Mode」 e passare alla modalità Clock (Orologio).</p>  <p>Intervallo di visualizzazione: AM12:00 ~ PM11:59</p> <p>Visualizzazione HH: lo "0" è invisibile per le ore 1-9.</p>
Modalità di configurazione Regolazione dell'ora	<p>Premere  +  contemporaneamente per 3 secondi per accedere alla modalità di configurazione.</p> <p>Quando 「HH」 lampeggia, premere  per aumentare il valore e  per ridurlo. Al termine, premere 「Mode」 per accedere alla modalità di configurazione 「MM」 .</p> <p>Quando 「MM」 lampeggia, premere  per aumentare il valore e  per ridurlo. Al termine, premere 「Mode」 per tornare alla modalità di configurazione 「HH」 .</p> <p>Premere  (  ) una sola volta per aumentare (ridurre) un valore. I valori possono aumentare (diminuire) di più di un'unità quando si premono i pulsanti per più di 2 secondi. La visualizzazione è ciclica. Occorrono 2 secondi per passare da 0 a 9 per ogni posizione.</p>

Modalità di configurazione rapida	<p>L'utilizzatore può uscire dalla modalità di configurazione nei modi seguenti.</p> <p>(1) Lasciando premuto solo il pulsante  o  per 15 secondi.</p> <p>(2) Premendo un pulsante qualsiasi tra quelli di: luce di stazionamento, avvisatore acustico, luce di direzione o faro. Le impostazioni definitive vengono memorizzate e si torna alla modalità orologio normale.</p>
-----------------------------------	---

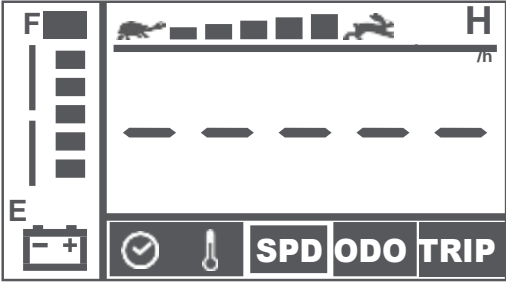
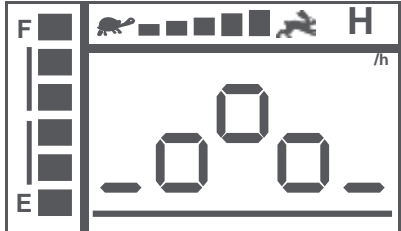
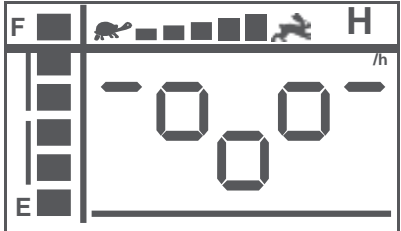
## 8.2.2 Termometro

ELEMENTO	DESCRIZIONE
Procedura	Utilizza un termistore (NTC) per rilevare il segnale e indicare la temperatura correlata.
Errori di visualizzazione	± 2 °C
Modalità operativa termometro	<p>Premere il pulsante 「Mode」 e passare alla modalità termometro</p>  <p>Intervallo di visualizzazione: -20~50 °C (gradi centigradi) o -4~122 °F (gradi Fahrenheit)</p>
Modalità di configurazione (cambio unità di misura °C/°F)	<p>Premere  +  contemporaneamente per 3 secondi per accedere alla modalità di configurazione.</p> <p>Quando 「°C」 / ( 「°F」 ) lampeggia, premere  o  per passare a 「°F」 / ( 「°C」 )</p>
Modalità di configurazione rapida	<p>L'utilizzatore può uscire dalla modalità di configurazione nei modi seguenti.</p> <p>(1) Lasciando premuto solo il pulsante  o  per 15 secondi.</p> <p>(1) Premere un pulsante qualsiasi tra quelli di: luce di stazionamento, avvisatore acustico, segnale di direzione o faro. Le impostazioni definitive vengono memorizzate e si torna alla modalità termometro normale.</p>



8.2.3 Tachimetro

ELEMENTO	DESCRIZIONE
Procedura	Utilizza un accoppiatore ottico per rilevare il segnale e indicare la velocità correlata. A 1.500 giri/min viene visualizzata una velocità di 60 km/h.
Errori di visualizzazione	+15~20 %
Intervallo di visualizzazione Modalità operativa tachimetro	<p>0,0 ~ 30,0, risoluzione del display: 0,5                      Premere il pulsante 「Mode」 e passare al tachimetro</p>  <p>Se viene visualizzato il valore "km/h", la velocità è indicata in km/h.                      Se viene visualizzato il valore "MPH", la velocità è indicata in miglia orarie.                      Se è viene visualizzato il valore "/h", la funzione del tachimetro è disattivata. Quest'ultima visualizzazione si riferisce al modello che non è dotato di accoppiatore ottico. Viene visualizzato l'indicatore di accelerazione come illustrato:</p> <p>Indicazione di standby</p>  <p>Indicazione di marcia avanti</p>  <p>Indicazione di retromarcia</p> 
Modalità di configurazione (cambio unità di misura °C/°F)	<p>Premere  +  contemporaneamente per 3 secondi per accedere alla modalità di configurazione.</p> <p>Quando 「km/h」 / ( 「MPH」 ) lampeggia, premere  o  per passare a 「MPH」 / ( 「km/h」 ).</p> <p>L'utilizzatore può uscire dalla modalità di configurazione nei modi seguenti.</p> <p>(1) Lasciando premuto solo il pulsante  o  per 15 secondi.</p> <p>(2) Premere un pulsante qualsiasi tra quelli di: luce di stazione, avvisatore acustico, luce di direzione o fano. Le impostazioni definitive vengono memorizzate e si torna alla modalità tachimetro normale.</p>

**8.2.4 Odometro (Contachilometri)**

ELEMENTO	DESCRIZIONE
Procedura	Utilizza l'accoppiatore ottico per rilevare il segnale e indicare le distanze correlate.
Interruttore di unità	Se il tachimetro è stato impostato su: 「km/h」, il contachilometri mostra i chilometri, 「mph」, il contachilometri mostra le miglia, 「h」 indica che il contachilometri mostra le ore di percorrenza.
Modalità ODO	<p>Premere il pulsante 「Mode」 e passare alla modalità ODO.</p>  <p>Intervallo di visualizzazione: 0~99999 Quando la distanza totale indica 99.999 km o 62.149 miglia (99.999 ÷ 1,609 miglia), le cifre saranno reimpostate sullo zero ("0").</p>

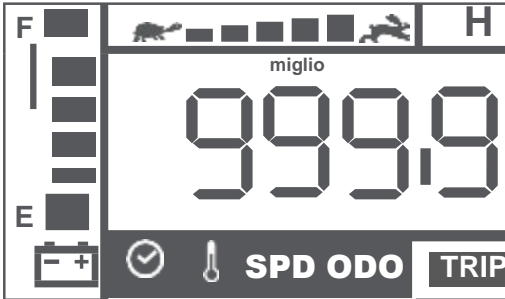
**8.2.5 Modalità TRIP**

ELEMENTO	DESCRIZIONE
Modalità TRIP	<p>Premere il pulsante 「Mode」 e passare alla modalità TRIP (VIAGGIO).</p>  <p>Intervallo di visualizzazione: 0,0~999,9 Quando la distanza arriva a 999,9, il contatore si ferma.</p>
Modalità di ripristino (il valore TRIP viene azzerato)	<p>Premere  +  contemporaneamente per 3 secondi per accedere alla modalità di configurazione. Quando 「TRIP」 lampeggia, premere 「Mode」 per 3 secondi per ripristinare il valore "0,0"</p>
Modalità di configurazione rapida	<p>L'utilizzatore può uscire dalla modalità di configurazione nei modi seguenti. (1) Lasciare premuto solo il pulsante 「Mode」 per 15 secondi. (2) Premere un pulsante qualsiasi tra quelli di: luce di stazionamento, avvisatore acustico, segnale di direzione o faro. Le impostazioni definitive vengono memorizzate e si torna alla modalità TRIP (VIAGGIO) normale.</p>

### 8.3 Avviso di manutenzione ordinaria quando viene raggiunto un certo chilometraggio

ELEMENTO	DESCRIZIONE
<p>Visualizzazione I per la manutenzione ordinaria</p>	<p>Il chilometraggio iniziale della manutenzione ordinaria è di 5.000 km.</p> <p>Visualizzazione: Quando viene raggiunto il chilometraggio della manutenzione ordinaria, il simbolo ODO inizia a lampeggiare per 1 minuto.</p> <p>Momento di visualizzazione:</p> <ol style="list-style-type: none"> <li>1. Quando il contachilometri raggiunge il chilometraggio della manutenzione ordinaria durante la guida.</li> <li>2. Quando il contachilometri raggiunge il chilometraggio della manutenzione ordinaria con chiave in posizione di ACCENSIONE.</li> </ol> <div data-bbox="683 584 1190 869" style="text-align: center;"> </div> <p>Nota: quando il simbolo ODO lampeggia, il veicolo per la mobilità può essere guidato normalmente e il quadro di comando può essere utilizzato immediatamente.</p>
<p>Visualizzazione II per la manutenzione ordinaria</p>	<p>Dopo che è stata effettuata la manutenzione ordinaria, l'utilizzatore può configurare il chilometraggio per la manutenzione successiva (configurando il conto alla rovescia).</p> <p>Procedura di configurazione:</p> <ol style="list-style-type: none"> <li>1. Premere il pulsante 「Mode」 e passare alla modalità ODO.</li> <li>2. Ruotare la chiave in posizione di SPEGNIMENTO per spegnere il modulo elettrico.</li> <li>3. Premere i pulsanti 「Mode」 e 「H/L」 contemporaneamente.</li> <li>4. Ruotare la chiave in posizione di accensione per avviare il modulo elettrico.</li> <li>5. Il display passerà alla modalità di configurazione dopo 2 secondi e il chilometraggio lampeggerà (vedere Nota 1).</li> <li>6. Premere il pulsante  o  per modificare il chilometraggio per la manutenzione successiva (vedere Nota 2).</li> <li>7. Una volta terminata la configurazione, premere un pulsante qualsiasi tra quelli di: luce di stazionamento, avvisatore acustico, segnale di direzione o faro. Le impostazioni definitive vengono memorizzate e si torna alla modalità operativa normale.</li> <li>8. Nella modalità operativa normale, il display si spegne quando l'utilizzatore non preme un pulsante per 10 secondi.</li> </ol>

Nota 1: modalità di configurazione

Il valore del contachilometri diminuisce fino a 0 km



Intermittente



Il chilometraggio non diminuisce fino a 0 km.





Intermittente

Visualizzazione II per la manutenzione ordinaria



Nota 2:

















Premere il pulsante  o  per modificare il chilometraggio per la manutenzione successiva.

Premere  per aumentare il chilometraggio:  
1000→2000→3000→4000→5000→OFF→1000.  
(visualizzazione ciclica)

Premere  per ridurre il chilometraggio:  
OFF→5000→4000→3000→2000→1000→OFF.  
(visualizzazione ciclica)

#### 8.4 Controllo digitale della velocità alta/bassa

ELEMENTO	DESCRIZIONE
Procedura	Premere il pulsante 「H/L Speed」 per passare alla velocità alta/bassa. Premere  o  per effettuare la regolazione di precisione impostando 1 delle 5 velocità disponibili.

<p>Modalità di controllo</p>	<p>Premere il pulsante 「H/L Speed」 una sola volta. L'indicatore di velocità alta/bassa (H) si illumina. Premere di nuovo; l'indicatore si spegne.                  Premere il pulsante  per aumentare la velocità.                  Premere il pulsante  per ridurre la velocità.</p> <table border="1" data-bbox="646 291 1204 604"> <thead> <tr> <th>Visualizzazione della velocità</th> <th>H % (Max)</th> <th>L % (Max)</th> </tr> </thead> <tbody> <tr> <td></td> <td>20</td> <td>10</td> </tr> <tr> <td></td> <td>40</td> <td>20</td> </tr> <tr> <td></td> <td>60</td> <td>30</td> </tr> <tr> <td></td> <td>80</td> <td>40</td> </tr> <tr> <td></td> <td>100</td> <td>50</td> </tr> </tbody> </table>	Visualizzazione della velocità	H % (Max)	L % (Max)		20	10		40	20		60	30		80	40		100	50
Visualizzazione della velocità	H % (Max)	L % (Max)																	
	20	10																	
	40	20																	
	60	30																	
	80	40																	
	100	50																	
<p>Condizioni di utilizzo</p>	<p>Quando il (1) modulo elettrico si spegne (2) in modalità di ricarica, la funzione viene disattivata.</p>																		

### 8.5 Indicatore dell'alimentazione

ELEMENTO	DESCRIZIONE																
<p>Capacità con batteria scarica</p>	<table border="1" data-bbox="670 907 1181 1220"> <thead> <tr> <th>Capacità (%)</th> <th>Indicatore di stato</th> </tr> </thead> <tbody> <tr> <td>40%</td> <td>F</td> </tr> <tr> <td>55%</td> <td>F</td> </tr> <tr> <td>70%</td> <td>F</td> </tr> <tr> <td>85%</td> <td>F</td> </tr> <tr> <td>100%</td> <td>F</td> </tr> </tbody> </table> <table border="1" data-bbox="670 1254 1181 1512"> <tbody> <tr> <td style="text-align: center;">30%</td> <td style="text-align: center;">F</td> </tr> <tr> <td style="text-align: center;">E</td> <td style="text-align: center;">Intermitt.</td> </tr> </tbody> </table> <p data-bbox="670 1523 1181 1568">Il LED indicatore dello stato lampeggia</p>	Capacità (%)	Indicatore di stato	40%	F	55%	F	70%	F	85%	F	100%	F	30%	F	E	Intermitt.
Capacità (%)	Indicatore di stato																
40%	F																
55%	F																
70%	F																
85%	F																
100%	F																
30%	F																
E	Intermitt.																
<p>Caratteri associati a funzioni</p>	<p>I segmenti diminuiscono soltanto (non aumentano).</p>																
<p>Segnale acustico di alimentazione insufficiente</p>	<p>Quando la capacità della batteria è inferiore al 30%, il segnale acustico emette una sola volta sola il suono "BiBi – BiBi – BiBi" (3 doppi bip brevi).</p>																
<p>Frequenza dello sfarfallio</p>	<p>Uno sfarfallio ogni due secondi.</p>																
<p>Condizioni di utilizzo</p>	<p>Quando il (1) modulo elettrico si spegne (2) in modalità di ricarica, la funzione viene disattivata.</p>																

**Stato di ricarica**

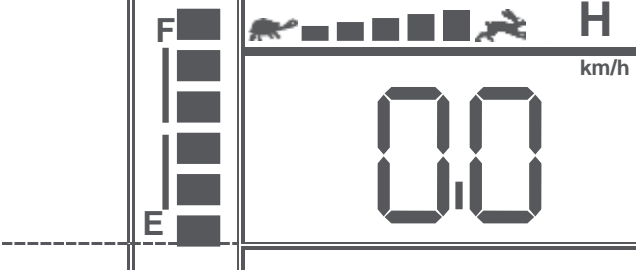
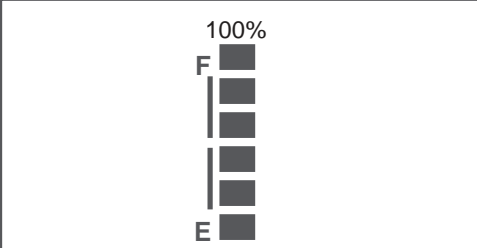
ELEMENTO	DESCRIZIONE																														
Stato di ricarica	<p>Lo stato di ricarica viene visualizzato tramite segmenti ciclici che aumentano soltanto (non diminuiscono).</p> 																														
Indicazione di ricarica	<table border="1" style="width: 100%; text-align: center;"> <thead> <tr> <th style="width: 33%;">Capacità (%)</th> <th colspan="5">Stato di visualizzazione dei segmenti</th> </tr> </thead> <tbody> <tr> <td></td> <td>40%</td> <td>55%</td> <td>70%</td> <td>80%</td> <td>90%</td> </tr> <tr> <td></td> <td>F</td> <td>F</td> <td>F</td> <td>F</td> <td>F</td> </tr> <tr> <td></td> <td></td> <td></td> <td></td> <td></td> <td></td> </tr> <tr> <td></td> <td>E</td> <td>E</td> <td>E</td> <td>E</td> <td>E</td> </tr> </tbody> </table> <div style="text-align: center;">  <p>100%</p> <p>F</p> <p>E</p> <p>visualizzazione a 6 segmenti</p> </div>	Capacità (%)	Stato di visualizzazione dei segmenti						40%	55%	70%	80%	90%		F	F	F	F	F								E	E	E	E	E
Capacità (%)	Stato di visualizzazione dei segmenti																														
	40%	55%	70%	80%	90%																										
	F	F	F	F	F																										
	E	E	E	E	E																										
Rapporto crescente	0,5 secondi																														
Procedura	<ol style="list-style-type: none"> <li>1. I segmenti aumentano soltanto (non diminuiscono).</li> <li>2. Adottare come segnale di riferimento il PIN3 (CH3) del caricabatteria. Indipendentemente dalla posizione della chiave, in posizione di ACCENSIONE o SPEGNIMENTO, la modalità di ricarica viene attivata una volta che l'unità CH3 è collegata a massa (L).</li> <li>3. La retroilluminazione del display LCD si attiva quando viene premuto un pulsante qualsiasi e si disattiva automaticamente dopo 5 secondi se non viene premuto alcun pulsante.</li> </ol>																														
Note	I segmenti visualizzati sono puramente indicativi. Per ottenere informazioni più accurate sullo stato di ricarica, osservare l'indicatore del caricabatteria.																														

**8.6 Messaggi di malfunzionamento**

ELEMENTO	DESCRIZIONE
Procedura	Adottare come segnale di riferimento il perno del connettore (CHIAVE) del modulo elettrico, quindi convertirlo in codici digitali.













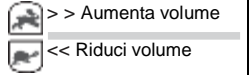

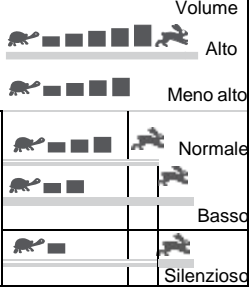







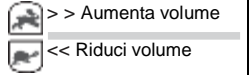

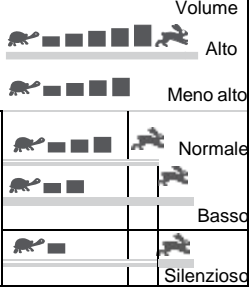





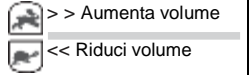

Condizioni di utilizzo	Quando il modulo elettrico invia un messaggio di errore, (LED) inizia a lampeggiare in attesa di una conferma e visualizza il codice del messaggio di errore come illustrato.		
	 intermittente	Codice LCD	Stato
	1	Err 1	La batteria deve essere ricaricata al più presto.
	2	Err 2	Alimentazione insufficiente, è necessario ricaricare subito la batteria.
	3	Err 3	Sovratensione
	4	Err 4	Corrente eccessiva
	5	Err 5	Il freno di stazionamento non viene rilevato oppure è guasto.
	6	Err 6	L'acceleratore non si allinea al centro.
	7	Err 7	L'acceleratore è guasto o difettoso.
	8	Err 8	Il motore è guasto o difettoso.
9	Err 9	Altro	

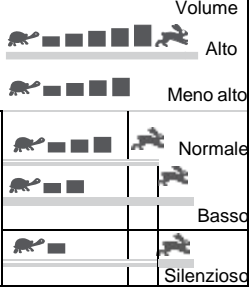
### 8.7 Display con chiave in posizione di accensione

ELEMENTO	DESCRIZIONE
Stato iniziale	Quando lo scooter si accende, la retroilluminazione rimane attiva con tutti i segmenti LCD illuminati per 3 secondi, quindi si passa automaticamente alla modalità operativa predefinita.

### 8.8 Configurazione del segnale acustico

ELEMENTO	DESCRIZIONE																											
Procedura	Il volume dei segnali acustici associati a luce di stazionamento, retromarcia, avvisatore acustico, alimentazione insufficiente e indicatore di direzione può essere regolato o disattivato (tranne nel caso in cui non sia possibile disattivare l'avvisatore acustico).																											
	<table border="1"> <thead> <tr> <th>Funzione</th> <th>Pulsanti (A+B)</th> <th>Stato</th> <th>Val. iniziale</th> <th>Volume</th> </tr> </thead> <tbody> <tr> <td>Segnale acustico della luce di stazionamento</td> <td> + </td> <td>SE7 1</td> <td>Meno alto</td> <td>                        &gt;&gt; Aumenta volume                      &lt;&lt; Riduci volume                 </td> </tr> <tr> <td>Segnale acustico di retromarcia</td> <td> + </td> <td>SE7 2</td> <td>Meno alto</td> <td rowspan="5">                        Volume   Alto   Meno alto   Normale   Basso   Silenzioso                 </td> </tr> <tr> <td>Volume dell'avvisatore acustico</td> <td> + </td> <td>SE7 3</td> <td>Forte</td> </tr> <tr> <td>Segnale acustico di alimentazione insufficiente</td> <td> + </td> <td>SE7 4</td> <td>Meno alto</td> </tr> <tr> <td>Segnale acustico della luce di direzione</td> <td> + </td> <td>SE7 5</td> <td>Meno alto</td> </tr> </tbody> </table>	Funzione	Pulsanti (A+B)	Stato	Val. iniziale	Volume	Segnale acustico della luce di stazionamento	 + 	SE7 1	Meno alto	 >> Aumenta volume << Riduci volume	Segnale acustico di retromarcia	 + 	SE7 2	Meno alto	 Volume Alto Meno alto Normale Basso Silenzioso	Volume dell'avvisatore acustico	 + 	SE7 3	Forte	Segnale acustico di alimentazione insufficiente	 + 	SE7 4	Meno alto	Segnale acustico della luce di direzione	 + 	SE7 5	Meno alto
Funzione	Pulsanti (A+B)	Stato	Val. iniziale	Volume																								
Segnale acustico della luce di stazionamento	 + 	SE7 1	Meno alto	 >> Aumenta volume << Riduci volume																								
Segnale acustico di retromarcia	 + 	SE7 2	Meno alto	 Volume Alto Meno alto Normale Basso Silenzioso																								
Volume dell'avvisatore acustico	 + 	SE7 3	Forte																									
Segnale acustico di alimentazione insufficiente	 + 	SE7 4	Meno alto																									
Segnale acustico della luce di direzione	 + 	SE7 5	Meno alto																									

## 9 AVVERTENZA

### 1. Superamento ostacoli:

Lo scooter può salire su ostacoli e cordoli alti fino a 6 cm (10 cm con rincorsa). Non tentare mai di superare un ostacolo sui pendii (in salita o in discesa).

Affrontare gli ostacoli sempre procedendo in rettilineo. Fare in modo che le ruote anteriori e quelle posteriori superino l'ostacolo in un colpo solo. Non fermarsi a metà.

### 2. Lo spazio massimo che lo scooter può superare è di 22 cm.

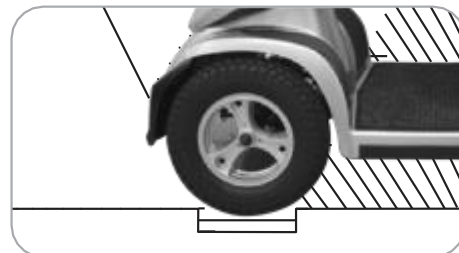
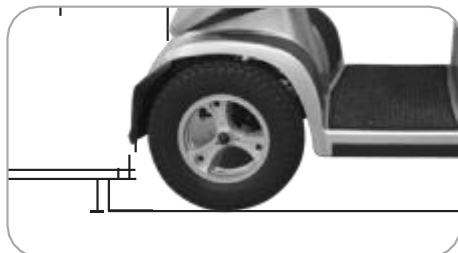

Quando si guida su una rampa, spostare il baricentro del corpo in modo tale da mantenere lo scooter in una posizione sicura.



Postura durante la guida generale



Sulle rampe, se si sposta il corpo in avanti lo scooter sarà più sicuro.



**Nel caso improbabile di un errore di visualizzazione del quadro, è necessario riconfigurare il sistema di visualizzazione spegnendo e accendendo l'interruttore principale. La circuiteria del display è indipendente dal sistema di controllo del motore. Gli errori del display non influiscono sul controllo della velocità dello scooter.**

## ALTRO

1. Ricaricare le batterie dopo ogni viaggio. Quando non si utilizza lo scooter per un certo periodo di tempo, le batterie devono essere ricaricate almeno una volta al mese. Assicurarsi che le batterie siano completamente cariche e ricaricarle prima di ricominciare a utilizzare lo scooter.
2. Controllare l'indicatore della batteria prima di guidare per evitare che l'alimentazione si esaurisca.
3. Non smontare la batteria e non aprire le parti sigillate senza rivolgersi a un tecnico per evitare scosse elettriche e ustioni dovute a perdite di acido.
4. Alla partenza, impostare una velocità bassa per evitare un'accelerazione improvvisa.
5. Non tentare mai di guidare in discesa in retromarcia.
6. Se possibile, evitare di guidare lo scooter di notte o in condizioni di pioggia o maltempo.
7. Se lo scooter viene riposto per un periodo di tempo prolungato (1 mese o più), assicurarsi che le batterie siano completamente cariche, quindi scollegare i due poli delle batterie (W) e conservare lo scooter in un ambiente asciutto e ben ventilato. Non esporre lo scooter alla luce diretta del sole per periodi prolungati. Le parti metalliche e le superfici (ad es. sedile e braccioli) possono diventare molto calde.

## 10 CURA E MANUTENZIONE

### Pulizia dello scooter

Per la pulizia, non utilizzare liquidi aggressivi o corrosivi. Utilizzare solo un panno umido e un detergente delicato. Non utilizzare tubi flessibili o spruzzi d'acqua direttamente sullo scooter per evitare danni ai moduli elettrici.

## Pneumatici

L'utilizzatore deve controllare frequentemente gli pneumatici per verificare l'assenza di danni, la presenza di corpi estranei, un livello di usura insolito e che la profondità del battistrada sia sufficiente. Se sono necessari pneumatici di ricambio, contattare il fornitore più vicino.

**Ruote anteriori: Pneumatici da 15 pollici**

**Ruote posteriori: Pneumatici da 15 pollici**

**I seguenti elementi richiedono un controllo periodico:**

- Pressione degli pneumatici tra 2,4 e 2,8 bar (35-40 psi)
- Riduzione dello spessore a meno di 1/16 di pollice

**Seguire questa semplice procedura per sostituire lo pneumatico:**

1. Utilizzare un cacciavite e una girella per rimuovere la vite della ruota motrice dal mozzo centrale della ruota.
2. Estrarre la ruota dall'asse.
3. Separare lo pneumatico dal cerchione.
4. Rimuovere il vecchio pneumatico e sostituirlo con uno pneumatico nuovo.
5. Riposizionare la ruota sull'albero.
6. Installare il dado della ruota motrice nel mozzo centrale e verificare che la chiave sia allineata con l'asse e la ruota. A questo punto, serrare per fissare in posizione.

**Tutte le operazioni di manutenzione e riparazione dello scooter devono essere eseguite da un rivenditore autorizzato.**

## Riciclaggio e smaltimento

- L'imballaggio dell'attrezzatura è potenzialmente riciclabile.
- Le parti metalliche vengono smaltite attraverso il riciclaggio dei rifiuti metallici.
- Le parti in plastica vengono smaltite attraverso il riciclaggio della plastica.
- I componenti elettrici e le schede dei circuiti stampati vengono smaltiti come rifiuti elettronici.
- Le batterie scariche o danneggiate possono essere restituite al proprio fornitore di apparecchiature mediche.
- Lo smaltimento deve avvenire in conformità alle disposizioni nazionali applicabili.
- Informarsi sulle società di gestione dei rifiuti locali presso il proprio comune.

## Durata

La durata prevista per questo prodotto è di cinque anni, a condizione che il prodotto venga utilizzato per l'uso previsto indicato nel presente documento e che siano rispettati i requisiti di manutenzione e controllo. La durata stimata può essere superata se il prodotto viene utilizzato con cura e sottoposto a una manutenzione adeguata e se gli aggiornamenti tecnico-scientifici non introducono limiti tecnici. La durata può anche essere ridotta notevolmente da un uso estremo o non corretto. L'indicazione di durata per questo prodotto non costituisce un'ulteriore garanzia.

## 11 SPECIFICHE TECNICHE

Lunghezza complessiva	1.600 mm / 63,0 pollici
Larghezza complessiva	720 mm / 28,3 pollici
Altezza complessiva	1.280 mm / 50,0 pollici
Ruote anteriori	380 mm / 15 pollici
Ruote posteriori	380 mm / 15 pollici
Peso con batterie	178 kg / 392 libbre
Velocità max	15 km/h / 9,3 miglia/h (12,8 km/h / 8,0 miglia/h)
Portata	226 kg / 500 libbre
Distanza dal suolo	110 mm / 4,3 pollici
Gradi percorribili in salita	9 gradi
Altezza del cordolo da scalare	90 mm / 3,5 pollici
Raggio di sterzata	1.860 mm / 73,2 pollici
Larghezza minima di svolta	Retromarcia, 2.270 mm / 89 pollici Rotazione sul posto, 3.470 mm / 137 pollici
Sospensione	Anteriore e posteriore
Freno	A mano ed elettro-meccanico
Tipo di sedile	Rotazione del sedile Captain tramite meccanismo di scorrimento del sedile e regolazione dell'inclinazione dello schienale
Larghezza del sedile	559 mm / 22 pollici
Caratteristiche del motore	800 W, 4.300 giri/min
Caratteristiche della batteria	(2) 12 V. 100 Ah
Peso della batteria	65,3 kg / 144 libbre

\* Informazioni soggette a modifiche senza preavviso.

1. L'intervallo di percorrenza è testato in conformità alla norma ISO 7176-4. Tale intervallo è influenzato da fattori esterni come il peso dell'utilizzatore, lo stato delle batterie, l'impostazione della velocità dello scooter, le condizioni della strada, la temperatura, la pressione degli pneumatici, lo stile di guida e l'utilizzo delle batterie per l'illuminazione, il riscaldamento, ecc.
2. L'intervallo di percorrenza è di 44 km se non si utilizza il riscaldamento. Se si utilizza il riscaldamento per l'intero tragitto, l'intervallo di percorrenza si riduce a 33 km.
3. L'altezza scalabile del marciapiede include la rincorsa.

# Índice

1	INTRODUÇÃO.....	62
2	PRECAUÇÕES IMPORTANTES .....	62
3	INTERFERÊNCIAS ELETROMAGNÉTICAS E ADVERTÊNCIAS .....	63
4	ETIQUETAS DE INSTRUÇÕES E ADVERTÊNCIAS DE SEGURANÇA .....	64
5	DESCRIÇÃO GERAL DO PRODUTO .....	66
5.1	Utilização prevista.....	66
5.2	Indicações .....	66
5.3	Contraindicações .....	66
5.4	Principais peças da scooter .....	66
6	CARREGAR AS BATERIAS .....	72
7	DESMONTAR A SCOOTER.....	74
8	PAINEL DO ECRÃ LCD.....	75
8.1	Controlo de iluminação completo.....	76
8.2	Modo .....	78
8.3	Aviso de manutenção de rotina quando for atingida uma determinada quilometragem .....	82
8.4	Controlo digital de alta/baixa velocidade .....	83
8.5	Indicação de alimentação .....	84
8.6	Mensagens de avaria.....	86
8.7	Ecrã de chave introduzida .....	86
8.8	Configuração do tom de advertência .....	86
9	PRECAUÇÃO .....	87
10	CUIDADOS E MANUTENÇÃO .....	88
11	ESPECIFICAÇÕES TÉCNICAS .....	89

## 1 INTRODUÇÃO

### Obrigado e parabéns pela aquisição da sua nova scooter da Invacare.

Este veículo foi concebido para facilitar o transporte no interior e exterior para pessoas cuja capacidade de marcha está limitada, mas que, em termos de condição mental e física (incluindo a visão), ainda estão aptas a utilizar uma scooter elétrica.

Orgulhamo-nos de fornecer produtos seguros e confortáveis. O nosso objetivo é assegurar a sua total satisfação. Esperamos sinceramente que fique satisfeito com a sua scooter Invacare.

Leia e observe todas as advertências e instruções fornecidas no manual de utilização antes de utilizar as diversas funções desta scooter. Além disso, guarde este folheto para referência futura.

**Se tiver alguma questão, contacte o seu representante da Invacare. Consulte os endereços no final deste documento.**

Em caso de incidente grave com o produto, deve informar o fabricante e as autoridades competentes do seu país.

## 2 PRECAUÇÕES IMPORTANTES

- Apenas uma pessoa de cada vez pode andar numa scooter Invacare.
- A carga máxima é de 226 kg/500 lbs.
- Desligue a alimentação com a chave antes de se sentar ou sair.
- Conduza sempre com cuidado e esteja atento às outras pessoas presentes na mesma área.
- Sempre que possível utilize as passagens para peões. Tenha o máximo cuidado ao atravessar as estradas.
- Não conduza em declives superiores a 9 graus e tenha o máximo cuidado ao virar num declive.
- Não utilize a potência total ao efetuar uma curva acentuada.
- Tenha muito cuidado e conduza a baixa velocidade ao fazer marcha-atrás, conduzir em descidas ou em superfícies irregulares, e ao subir passeios.
- Deve sempre ser utilizada uma velocidade lenta ao descer ou percorrer um declive ou uma inclinação e em terreno irregular, rampas e superfícies macias ou soltas, tais como o cascalho ou a relva. Se a velocidade for demasiado elevada, retire a sua mão fora dos braços para manobrar e deixe que a scooter pare. Certifique-se de que está em segurança e comece de novo.
- Para obter o limite de capacidade de peso em diferentes graus de rampa, consulte a seguinte imagem:

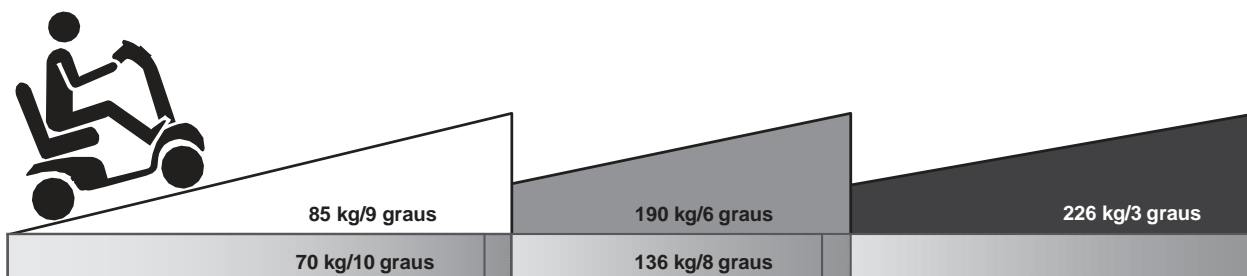

O grau de subida será afetado pela capacidade de peso, pela velocidade de condução e pelo grau da rampa, bem como o parâmetro da scooter.

Para evitar qualquer perigo devido a avaria do motor, evite conduzir numa rampa longa ou em terreno irregular.

- Normalmente, a tensão das baterias sobe ao conduzir por uma estrada descendente. Se a tensão da bateria se tornar demasiado alta, a proteção contra sobretensão será ativada abrandando a velocidade até a scooter parar. (Será apresentado o código de erro ERR3.) Encoste a scooter na área segura, solte o wigwags e arranque a scooter de novo.
- Para evitar qualquer perigo, não faça uma inversão de marcha a alta velocidade ao subir e descer a frampa.
- A distância de paragem é muito maior num declive descendente do que em terreno plano.
- A scooter pode não funcionar bem num ambiente de humidade elevada.
- Não deixe a scooter elétrica desabrigada numa tempestade de qualquer tipo.
- Não utilize a scooter elétrica durante aguaceiros.
- A exposição direta à chuva ou à humidade fará com que os componentes elétricos e mecânicos da scooter avariem, podendo fazer com que a scooter elétrica enferruje prematuramente.
- Nunca coloque a scooter em ponto morto quando estiver num declive.

- Siga as leis de trânsito ao conduzir no exterior. Não conduza a sua scooter se estiver sob a influência de álcool ou medicação que possa afetar a sua capacidade de condução.
- Quando a scooter se encontra num veículo em movimento, não se sente nem permaneça na mesma.

### 3 INTERFERÊNCIAS ELETROMAGNÉTICAS E ADVERTÊNCIAS



É muito importante que leia estas informações sobre os possíveis efeitos de interferência eletromagnética na sua scooter de mobilidade.

As scooters podem ser suscetíveis a interferência eletromagnética (EMI), ou seja, energia eletromagnética (EM) emitida por fontes como estações de rádio, estações de TV, transmissores de rádio amador (HAM), rádios bidirecionais e telemóveis. A interferência (de fontes de ondas de rádio) pode levar a scooter a saltar os travões, mover-se sozinha ou deslocar-se em direções não previstas. Também pode danificar o sistema de controlo da scooter de forma permanente. A intensidade da energia EM interferente pode ser medida em volts por metro (V/m). Cada scooter tem um certo limite de resistência à intensidade de EMI. Isto denomina-se “nível de imunidade.” Quando mais elevado o nível de imunidade, maior é a proteção. Neste momento, a tecnologia atual pode atingir pelo menos um nível de imunidade de 20 V/m, que faculta proteção contra as fontes mais comuns de EMI irradiada.

Do ambiente quotidiano fazem parte diversas fontes de campos eletromagnéticos relativamente intensos. Algumas destas fontes são óbvias e fáceis de evitar. Outras não são visíveis, tornando impossível evitar a exposição. No entanto, acreditamos que o cumprimento das advertências listadas abaixo minimiza o risco de EMI.

**As fontes de EMI irradiada podem ser classificadas globalmente em três tipos:**

1. Transmissores-recetores portáteis com antena montada diretamente na unidade de transmissão. Exemplos destas unidades incluem: rádios para a banda do cidadão (CB), “walkie-talkie”, transmissores-recetores de segurança, incêndio e da polícia, telemóveis e outros dispositivos de comunicação pessoal.



Alguns telemóveis e dispositivos semelhantes transmitem sinais quando estão ligados, mesmo se não estiverem a ser utilizados.

2. Transmissores-recetores móveis de alcance médio, como os utilizados em carros da polícia, ambulâncias e táxis. Geralmente, estas unidades têm uma antena integrada na parte exterior do veículo.
3. Transmissores e transmissores-recetores de longo alcance, tais como transmissores para emissão comercial (antenas de torre de emissão de rádio e TV) e rádios amadores (HAM).



Outros tipos de dispositivos portáteis, como telefones sem fios, computadores portáteis, rádios AM/FM, televisores, leitores de CD, leitores de cassete e eletrodomésticos, como máquinas de barbear elétricas e secadores de cabelo, tanto quanto sabemos, não deverão causar problemas de EMI à scooter de mobilidade.

**Interferência eletromagnética na scooter:**

Como a energia EM se intensifica à medida que nos aproximamos da antena (fonte) de transmissão, os campos EM das fontes de rádio portáteis (transmissores-recetores) devem receber especial atenção. É possível que, ao utilizar estes dispositivos, aproxime involuntariamente níveis elevados de energia EM demasiado perto do sistema de controlo da scooter motorizada. Tal pode afetar o movimento e a travagem da scooter. Por conseguinte, as advertências apresentadas abaixo são recomendadas para evitar uma possível interferência com o sistema de controlo da scooter.

**Advertências:**

A interferência eletromagnética (EMI) de fontes como estações de rádio e TV, transmissores de rádio amador (HAM), rádios bidirecionais e telemóveis pode afetar as scooters.

O cumprimento das advertências listadas abaixo deverá reduzir a probabilidade de libertação do travão ou movimento involuntário da scooter que poderá resultar em lesões graves.

1. Não utilize transmissores-recetores portáteis, tais como rádios para a banda do cidadão (CB), nem ligue dispositivos de comunicação pessoal, como telemóveis, enquanto a scooter estiver ligada.
2. Tenha atenção aos transmissores que possam estar no espaço circundante, como estações de rádio e TV, e tente evitar aproximar-se dos mesmos.
3. Se ocorrer um movimento ou uma libertação do travão não intencional, desligue a scooter assim que for seguro.
4. Tenha em atenção que adicionar acessórios ou componentes, ou modificar a scooter, poderá torná-la mais suscetível a EMI.

	Não é fácil avaliar o efeito dos acessórios na imunidade global da scooter de mobilidade.
--	---

5. Comunique todos os incidentes de movimento ou libertação do travão não intencionais ao distribuidor indicado no final deste manual. Tenha em atenção se existir uma fonte de EMI nas proximidades.

**Informação importante:**



1. 20 volts por metro (V/m) é um nível de imunidade geralmente exequível e útil contra a EMI (desde de maio de 1994). Quando mais elevado for o nível, maior é a proteção.
2. O nível de imunidade deste produto é de pelo menos 20 V/m.

**4 ETIQUETAS DE INSTRUÇÕES E ADVERTÊNCIAS DE SEGURANÇA**

A sua scooter inclui as etiquetas seguintes que comunicam advertências ou instruções importantes sobre o funcionamento seguro da mesma. Leia atentamente todas as etiquetas antes de conduzir.

	<ol style="list-style-type: none"> <li>1. Antes de utilizar a sua scooter, leia atentamente o folheto de instruções.</li> <li>2. Não conduza a scooter em superfícies escorregadias ou em declives com mais de 8 graus.</li> <li>3. Não conduza em autoestradas, estradas congestionadas ou em áreas desconhecidas.</li> <li>4. Não vire a alta velocidade para a frente ou para trás.</li> <li>5. Não lave a scooter com água nem a deixe num ambiente húmido, uma vez que a água pode danificar os componentes eletrónicos.</li> </ol>		
	<ol style="list-style-type: none"> <li>A. Código de barras do número de série</li> <li>B. Dispositivo médico</li> <li>C. Data de fabrico</li> <li>D. Conformidade Europeia</li> <li>E. Pode conter substâncias que podem ser prejudiciais para o ambiente. A reciclagem deve ser realizada em conformidade com as respetivas disposições legais nacionais.</li> <li>F. Precaução</li> <li>G. Etiqueta do representante europeu</li> </ol>		
	<p>Não pendure bagagens ou outros objetos no guiador/alavanca de ajuste do guiador.</p>		<p>Pontos de refreio da scooter. Não se sente nem permaneça na scooter durante o transporte.</p>

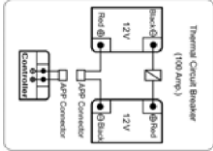

	<p>A etiqueta de ajuste da alavanca N-D explica o funcionamento do modo de roda livre.</p>		<p>Etiqueta de diagrama da cablagem</p>
	<p>A porta CC 24/2 A destina-se APENAS à luz de leitura LED. Não utilize a porta para carregar a scooter ou quaisquer outros dispositivos. (Apenas aplicável ao modelo 928C)</p>		

## 5 DESCRIÇÃO GERAL DO PRODUTO

### 5.1 Utilização prevista

Os veículos elétricos proporcionam um meio através do qual um ocupante com deficiência (isto é, uma pessoa com deficiência ou uma pessoa que não tenha total capacidade para andar sem ajuda) tenha mobilidade e liberdade para se deslocar.

### 5.2 Indicações

O ocupante é uma pessoa que necessita de uma scooter de mobilidade devido a limitações de mobilidade atuais ou antecipadas. Os veículos elétricos destinam-se a ser aplicáveis a, pelo menos, 50% dos utilizadores adultos, com base nas capacidades, no tamanho do corpo, no intervalo compreendido entre o percentil 50 de uma mulher adulta e o percentil 50 de um homem adulto, e com variações de peso.

### 5.3 Contraindicações

Não existem nenhuma contraindicações conhecidas.

### 5.4 Principais peças da scooter

Antes de efetuar a sua primeira deslocação, deve familiarizar-se bem com o funcionamento da scooter e com todos os elementos de funcionamento. Leve o tempo que for necessário para testar todas as funcionalidades e modos de condução.



Figura 1: Vista frontal da scooter Cetus



Figura 2: Painel de controlo da scooter Cetus



Figura 3: Vista traseira da scooter Cetus

**FUNÇÃO DAS PEÇAS:**

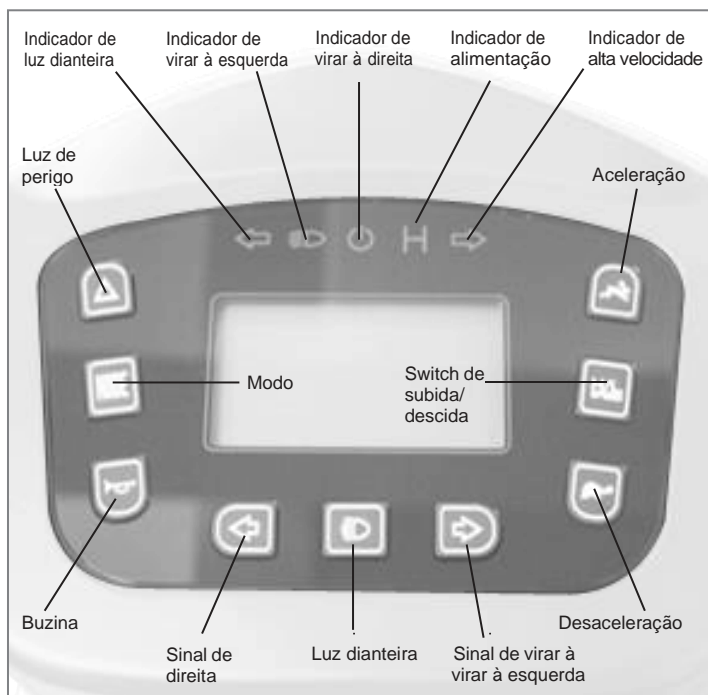
**Switch principal com chave (A)**

1. Rode a chave para a direita para ligar a scooter.
2. Rode a chave para a esquerda para desligar a scooter.

Certifique-se sempre de que a scooter é desligada antes de se sentar ou sair da scooter e antes de remover quaisquer itens da mesma.

Desligar a scooter durante a condução provocará uma paragem abrupta e perigo.



Figura 4

**PAINEL DE CONTROLO SUPERIOR**

Luz de perigo (B): ligue-a premindo uma vez e desligue-a premindo novamente. Prima o botão de luz de perigo uma vez. As luzes da direita/esquerda e o indicador de estacionamento começam a piscar. É também emitido um tom de advertência. Se as luzes de perigo forem ativadas com a chave na posição On, as luzes continuarão a piscar mesmo quando a chave for desligada. O botão de luz de perigo deve ser premido para cancelar a intermitência.

Modo (C): mude de modo premindo uma vez.

- A. Relógio
- B. Temperatura
- C. Velocímetro
- D. ODO
- E. Medidor de deslocação



Figura 5

 **Buzina (D):** prima o botão da buzina uma vez para emitir o tom de advertência quando necessário.

 **Sinal de virar à esquerda (E):** prima o botão do sinal de virar à esquerda uma vez. Os indicadores dianteiro e traseiro de viragem à esquerda começam a piscar e, ao mesmo tempo, é emitido um tom de advertência. Prima o botão de novo para desligar os indicadores/sinais de viragem e o tom de advertência.

 **Sinal de virar à direita (G):** prima o botão do sinal de virar à direita uma vez. Os indicadores dianteiro e traseiro de viragem à direita começam a piscar e, ao mesmo tempo, é emitido um tom de advertência. Prima o botão de novo para desligar os indicadores/sinais de viragem e o tom de advertência.

※ O indicador de direção do lado direito/esquerdo desliga-se automaticamente após 30 segundos.

 **Luz dianteira (F):** prima o botão da luz dianteira uma vez para ligar e para desligar prima de novo.

 **Aceleração (H):** prima o botão de aceleração uma vez para aumentar a velocidade e ajuste para uma das 5 velocidades.

 **Desaceleração (J):** prima o botão de desaceleração uma vez para diminuir a velocidade e ajuste para uma das 5 velocidades.

 **Switch de alta/baixa (I) velocidade:** prima o botão de alta/baixa velocidade uma vez. O indicador de alta/baixa velocidade acende-se, o que significa que ativou a condução no modo de alta velocidade. Prima de novo, o indicador irá apagar-se, o que significa que ativou a condução no modo de baixa velocidade.

(A alta/baixa velocidade irá variar consoante as definições de velocidade atuais.)

**Compartimento de armazenamento do guidador (K):** fornece-lhe um compartimento espaçoso para guardar objetos.

**Travão de mão (L):** aplique o travão quando for necessário parar de imediato.



**Se tiver de travar em caso de emergência, basta soltar o acelerador e aplicar o travão de mão, e irá parar.**

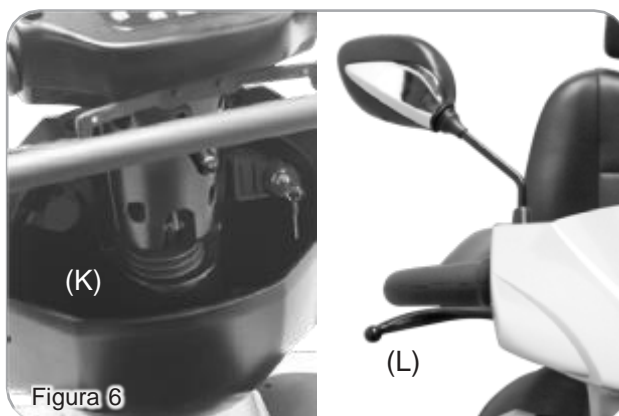

#### Funcionamento da alavanca wigwag

Puxe a alavanca de condução (M) esquerda cuidadosamente para se deslocar em marcha em frente.

Puxe a alavanca de condução (N) direita cuidadosamente para se deslocar em marcha-atrás.

(Se necessário, estas definições podem ser invertidas pelo fornecedor local.) Ao soltar as duas alavancas engata o travão automático. Também servem de acelerador. Quanto mais as pressionar, mais depressa anda. (Sujeito à posição do controlo de lebre/tartaruga.)



**Mantenha o painel do ecrã LCD e a alavanca de wigwag secos. Se o painel e a alavanca de wigwag se molharem, deixe-os secar antes de os utilizar.**

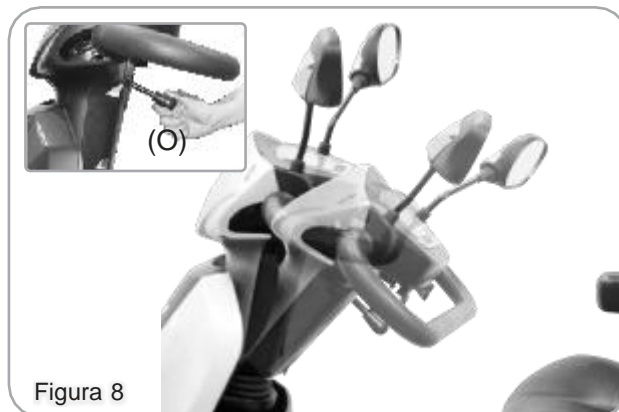
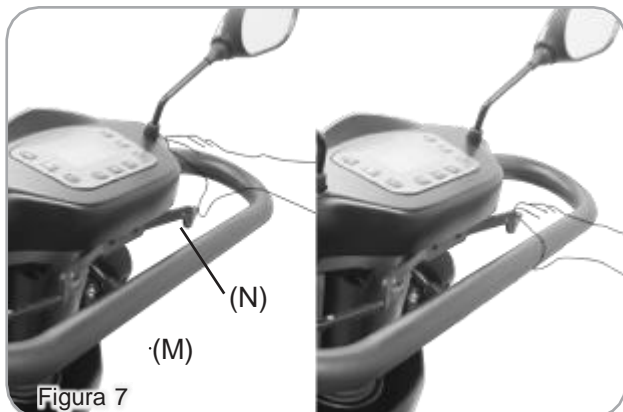

### Ajuste da direção

Prima o ajuste do ângulo (O) para baixo para ajustar para um ângulo confortável.



**A regulação do ajuste do ângulo ao conduzir é proibida.  
Ajuste a direção para a posição mais avançada antes e depois de se sentar na scooter.**

### Ajuste avançado/recuado do assento (P)

Empurre a alavanca de ajuste avançado/recuado do assento (Q) para desengatar o assento (P). Faça deslizar o assento para a frente ou para trás para a posição necessária. Solte a alavanca de novo (Q) para bloquear o assento na posição pretendida.



**Quando conduzir a scooter, coloque o assento (P) na posição mais avançada para evitar que stombe.**



**Instale-se firmemente no assento depois de se sentar na scooter. Não se coloque de pé sobre o apoio de pés para evitar tombar ou danificar a scooter.**

### Ajuste de ângulo do apoio de braço (R)

Puxe a alavanca (S) e ajuste o apoio de braço para o ângulo pretendido.



**Puxe o apoio de braço para cima quando se sentar ou sair da scooter.  
Não pendure objetos pesados nos apoios de braços que possam levar a tombar.**

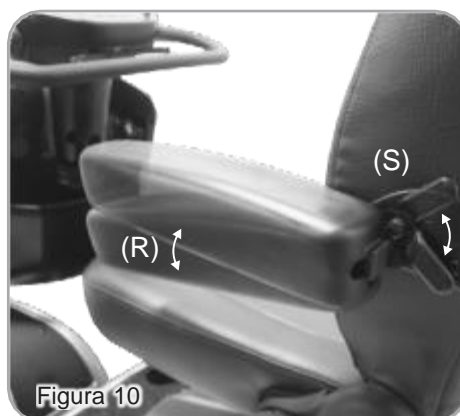

### Ajuste de rotação do assento

Puxe a alavanca (T) para cima para desengatar e rodar o assento (P) para o ângulo necessário: Solte a alavanca (T) para bloquear o assento na posição pretendida.

**Ajuste do ângulo do encosto do assento**

Puxe a alavanca (U) para cima para ajustar o ângulo do encosto e, em seguida, solte a alavanca quando estiver na posição pretendida.



Figura 11



Figura 12

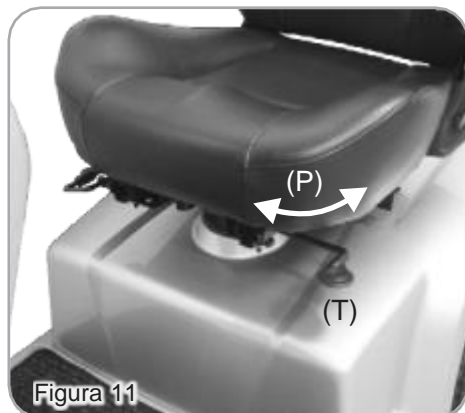

**Por motivos de segurança, a posição do encosto tem de permanecer vertical antes de conduzir.**

**Ajuste da altura do assento (P)**

1. Consulte a página 74 para desmontar e, em seguida, retire o assento (P) e a cobertura traseira (Z). (Figuras 20 e 21)
2. Retire o parafuso, a porca e a anilha da coluna do assento (V). (Figura 13)
3. Ajuste a coluna do assento (V) para a altura pretendida e fixe-a firmemente com o parafuso, a porca e as anilhas. (Figura 13)
4. Em seguida, monte a cobertura traseira (Z) e o assento (P) novamente nas suas posições originais. (Figuras 20 e 21)

**Dispositivo de elevação elétrico (P) do assento (opcional)**

1. Prima o botão do dispositivo de elevação do assento ↑ (W) ligeiramente. O assento irá subir. Prima ↓ ligeiramente. O assento irá baixar.



Figura 13



Figura 14

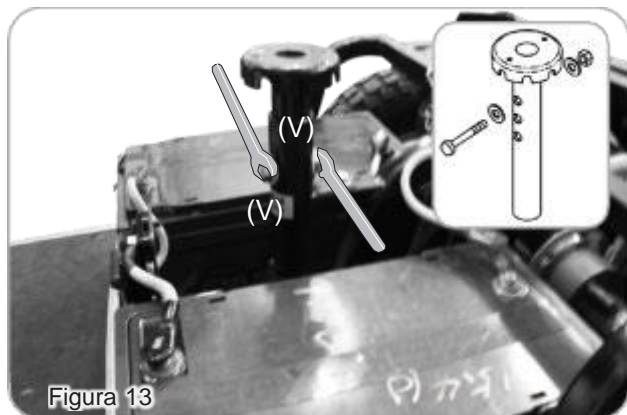

- Não utilize esta função numa rampa, quando estiver em movimento ou sob condições instáveis.
- O objetivo principal desta função é ajudá-lo a atingir uma determinada altura.
- A posição do assento tem de estar no nível mais baixo antes de conduzir.
- Não regule a alavanca N-D para N antes de regular o assento para a posição mais baixa.
- Mantenha o centro de gravidade da scooter no meio para impedir que a scooter tombe.

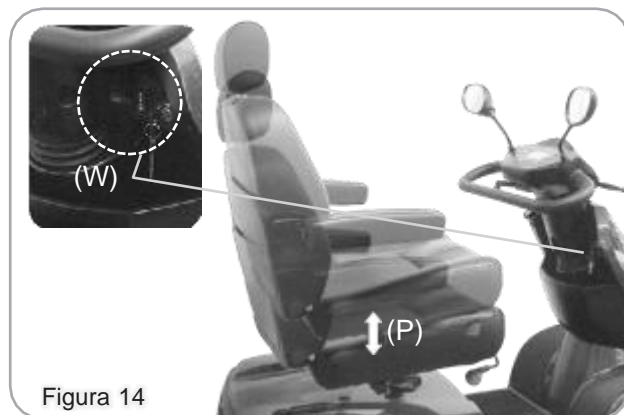

**Ajuste da alavanca N-D:**

1. Quando a scooter parar ou avariar, prima o botão de desbloqueio na alavanca N-D (X).  
Empurre a alavanca N-D para a frente. Deste modo, pode empurrar a scooter à mão.



**O funcionamento em roda livre é apenas recomendado em superfícies planas e nunca em declives. Nunca deixe a sua scooter num declive com os motores desengatados. Volte sempre a engatar os motores imediatamente depois de empurrar a scooter.**



**A scooter não irá funcionar se a alavanca N-D estiver regulada para a posição N. Para repor o seu estado normal, deve desligar a alimentação e ajustar a posição D e, em seguida, ligar a alimentação.**



Figura 15

**Redução da velocidade proporcional:**

1. A scooter está equipada com redução da velocidade proporcional. Irá automaticamente reduzir a velocidade ao encontrar um canto, reduzindo a velocidade correspondente ao ângulo de viragem.
2. Por motivos de segurança, ao empurrar a scooter manualmente, se uma velocidade predeterminada for excedida, o módulo de alimentação desliga e trava automaticamente a scooter.

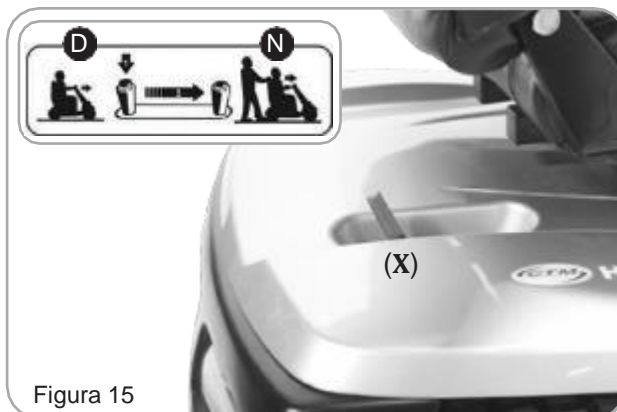

**Evite mudar o centro da gravidade, bem como alterações repentinas de direção quando a scooter está a andar.**



**Reduza a velocidade antes de fazer curvas! Acelere apenas quando estiver a sair da curva!**

**Gancho de refreio:**

Para permitir que transporte a scooter com toda a segurança, existem 2 ganchos de refreio adicionais localizados na parte inferior da scooter. (Figura 16)



**Quando estiver fixada num sistema de transporte, a alavanca N-D (X) tem de estar localizada na posição D. Esta scooter não deve ser ocupada nem utilizada como um assento num veículo motorizado enquanto estiver a ser transportada.**



Figura 16

## 6 CARREGAR AS BATERIAS

As baterias têm de ser carregadas antes de utilizar a scooter pela primeira vez e devem ser recarregadas depois de cada utilização diária. Irá precisar da scooter e do carregador da bateria. Carregador da bateria está disponível em 8 A/12 A, dependendo do tamanho das baterias e do modelo da scooter.

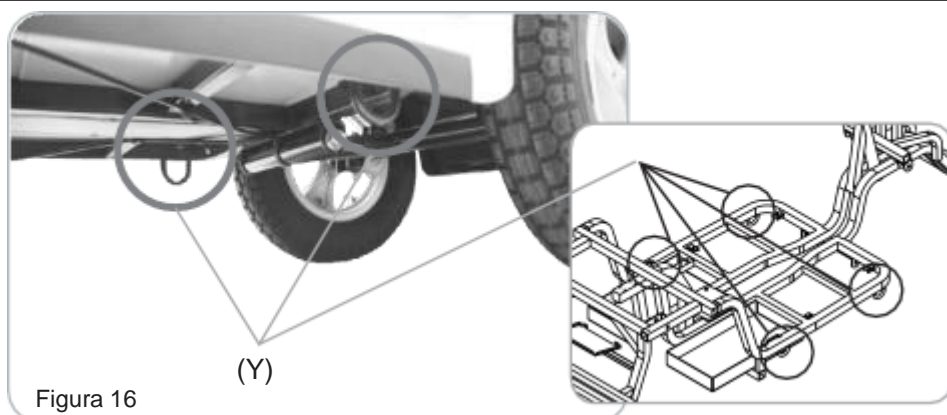

Cada país pode fornecer carregadores diferentes. O procedimento de carregamento pode ser diferente do mencionado abaixo. Se necessitar de mais informações, contacte o seu fornecedor autorizado. Certifique-se de que a chave da scooter está na posição OFF antes do carregamento.

### Carregador de 8 A/12 A:



Figura 18

### Instruções de funcionamento:

1. certifique-se de que o cabo de alimentação (a), carregador (b) e o cabo de carregamento (c) estão em boas condições.
2. Certifique-se de que a tensão de saída do carregador é igual à tensão da bateria/scooter.
3. Insira o conector do cabo de carregamento (c) na ligação para carregamento (d).  
Ligar: Siga o pino indicador para ligar o conector.  
Desligar: Desligue o cabo de carregamento (c) da tomada.
4. Certifique-se de que a tensão CA está correta e ligue o cabo de alimentação à tomada (e). A luz LED de carregamento no carregador irá acender a amarelo (12 A) ou cor de laranja (8 A) quando estiver a carregar.
5. A luz LED de carregamento no carregador irá acender-se a verde quando a bateria/scooter estiver completamente carregada.

### Indicação LED

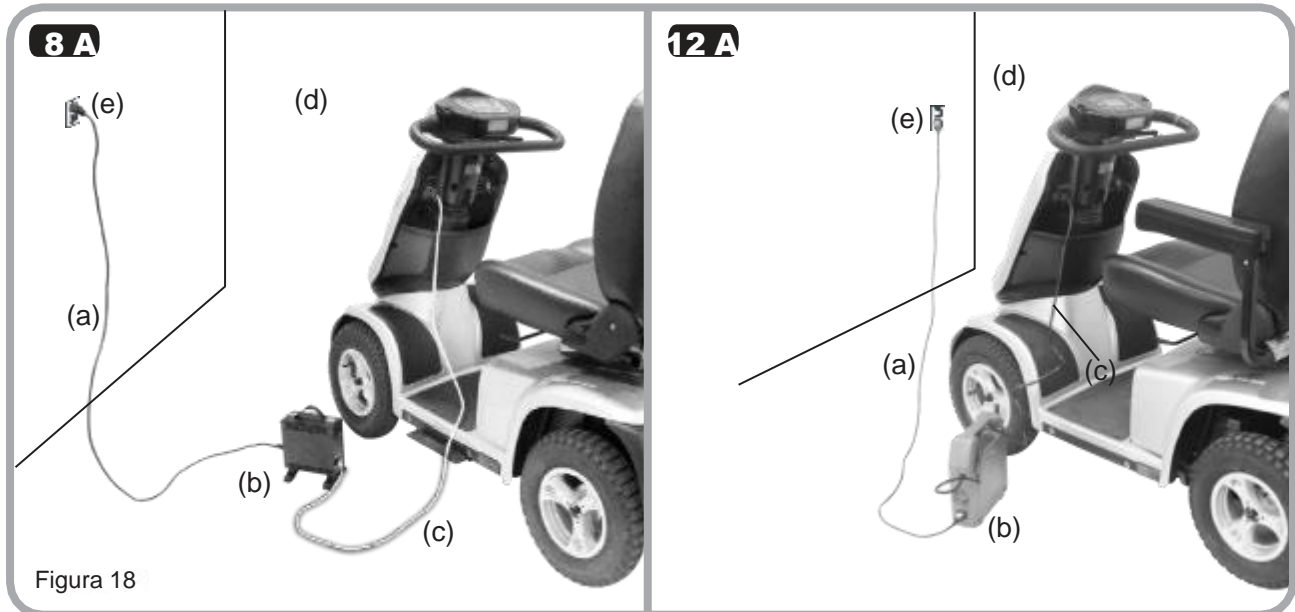
#### 12 A

- Alimentação ligada: LED ligado/desligado - Luz amarela acesa
- Carregamento em curso: LED de carregamento:
  - Luz amarela acesa = Carregamento normal
  - Luz verde intermitente = Carregamento a 80%
  - Luz verde acesa = Carregamento completo
  - Luz amarela intermitente = Sem baterias ou baterias incorretas instaladas
  - Luz vermelha acesa/intermitente = Avaria

#### 8 A

- Alimentação ligada: LED ligado/desligado - Luz verde intermitente



Figura 19



- Carregamento em curso: LED de carregamento
  - Luz cor de laranja intermitente = Pré-carregamento
  - Luz cor de laranja acesa = Carregamento normal
  - Luz verde e cor de laranja intermitente = Carregamento a 80%
  - Luz verde acesa = Carregamento completo
  - Luz vermelha intermitente = Avaria

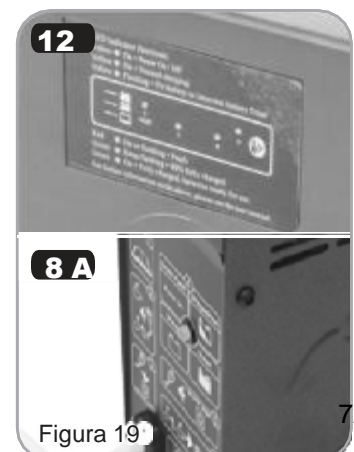

**O tempo necessário para recarregar irá variar consoante o esgotamento das baterias. (Aprox. 8 horas.) Não carregue continuamente durante mais do que 15 horas.**

#### Resolução de problemas:

1. A luz do LED de carregamento está apagada.  
Verifique se os conectores estão bem ligados.
2. A luz do LED de alimentação está apagada.  
Verifique se o cabo de alimentação de entrada foi ligado corretamente.
3. Se a luz vermelha ficar intermitente durante o carregamento, significa que a carregador não consegue carregar normalmente e entrou no modo de proteção. Desligue o cabo de alimentação e ligue-o de novo quando a luz estiver apagada.



**As operações de manutenção e reparação só devem ser realizadas por um engenheiro qualificado ou um fornecedor ou agente autorizado.**

#### Advertência:

- Só pode ser utilizado para baterias de chumbo-ácido de 12 V e não para outros tipos de baterias ou outra tensão.

#### Tenha em atenção estas regras:

- Carregue completamente as baterias pelo menos uma vez por mês, ou mais, se utilizar a scooter regularmente.
- Carregue após cada deslocação superior a 3 quilómetros.
- Se armazenar a scooter durante algum tempo (1 mês ou mais), certifique-se de que as baterias estão completamente carregadas e carregue-as de novo antes de utilizar a scooter.
- As baterias só fornecerão o máximo desempenho após a utilização da scooter e após terem sido recarregadas até 10 vezes. É um pouco começar a conduzir um carro novo.

Tenha em atenção que a autonomia de deslocação da sua scooter de mobilidade é afetada pela rapidez com que as baterias são descarregadas. Esta situação dependerá de muitas circunstâncias, tais como a temperatura ambiente, a condição da superfície da estrada, a pressão dos pneus, o peso do condutor, o ambiente de condução (inclinações, etc.) e a utilização do sistema de iluminação, se fizer parte do equipamento. Recomendamos que teste o trajeto local com um membro da família para assegurar uma viagem segura.

## 7 DESMONTAR A SCOOTER

### Desmontagem do assento (P):

Puxe a alavanca (T) para cima para desengatar o assento (P), segure o assento (P) com firmeza pelo encosto e pela extremidade dianteira e retire-o para cima.



**Se o assento (P) não for fácil de retirar, segure na alavanca de rotação do assento (R), rode o assento para reduzir a resistência e, em seguida, puxe para cima.**

**Proceda com cuidado; se necessitar de assistência, peça ajuda a alguém.**

### Desmontagem da cobertura traseira (Z) e das baterias (C1):

1. Retire a cobertura traseira (Z) para cima (Figura 20).
2. Desligue um conector da bateria (A1) (Figura 21).
3. Solte a tira adesiva (B1) (Figura 22).
4. Retire as duas baterias (C1) (Figura 23).



**Tenha em atenção que as baterias pesam bastante (C1). Considere a sua condição física antes de proceder à desmontagem.**

**NÃO curto-circuite o conector da bateria (C1).**

**A ficha do cabo vermelho da bateria está ligada à posição positiva vermelha, a ficha do cabo preto está ligada à posição negativa preta.**

**Por motivos de segurança, lave as mãos após a desmontagem.**



Figura 20



Figura 21

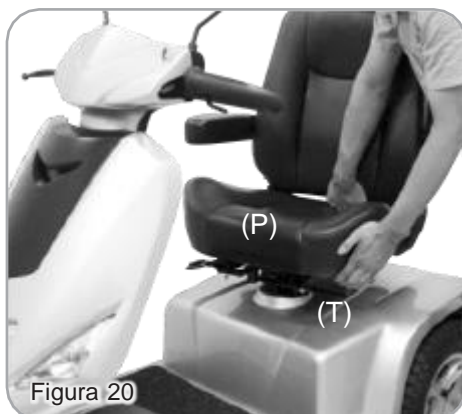

Figura 22

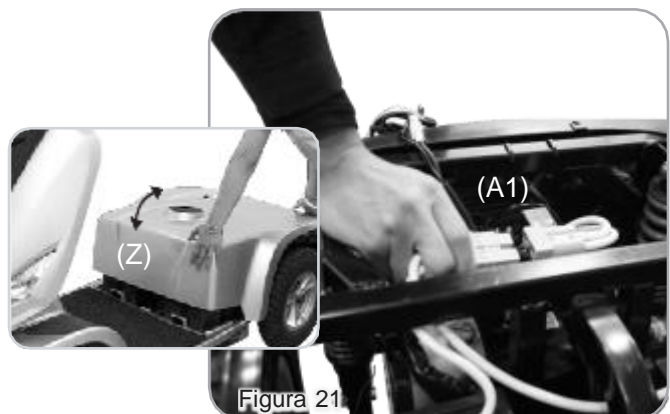

Figura 23

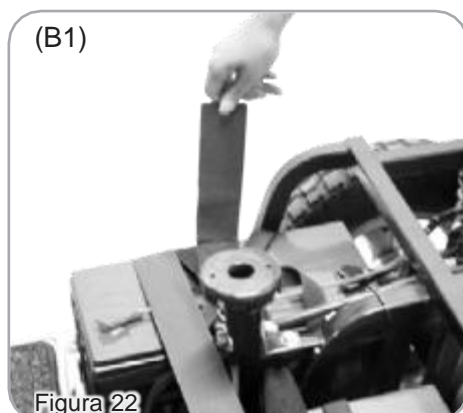

Autocolante de informações da scooter

**Repor o disjuntor:**

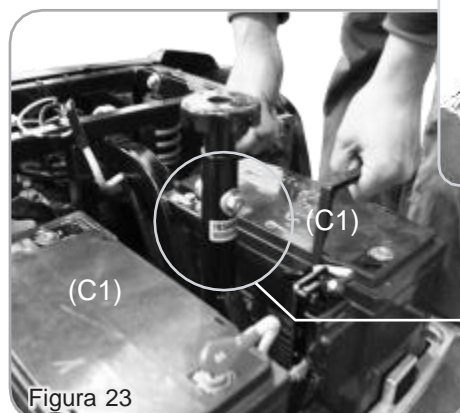
A reposição do disjuntor pode ser necessária se a scooter não ligar e quando o circuito de uma scooter estiver sobrecarregado, o disjuntor irá disparar.

1. Para repor, prima o botão do disjuntor (D1) para cima.
2. Volte a montar a cobertura traseira (Z).
3. Volte a montar o assento.
4. Se o disjuntor disparar repetidamente, desligue **IMEDIATAMENTE** carregador e contacte o fornecedor ou um técnico qualificado.



**NUNCA** desative nem neutralize o disjuntor.

**APENAS** substitua por um disjuntor da mesma classificação.

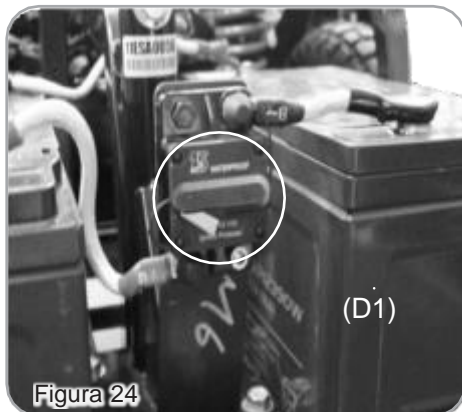

## 8 PAINEL DO ECRÃ LCD



**Indicadores e botões de função**

ITEM	ESPECIFICAÇÃO
Botões de controlo	Luz de perigo, buzina, luz de virar à direita, luz dianteira, luz de virar à esquerda, tartaruga (desacelerar), alta/baixa velocidade, lebre (acelerar)
Indicadores do LED	Indicador de estado (verde), indicador de luz dianteira (verde), indicadores do lado esquerdo/direito (verdes), indicador de alta/baixa velocidade (verde)
Conector	20 pinos
Retroiluminação do LCD	Os LEDs azuis acendem-se quando a alimentação está ligada.

**Descrições das funções**

<b>FUNÇÃO</b>	<b>ESPECIFICAÇÃO</b>
1. Controlo de iluminação completo	Luz dianteira, luz traseira, sinal de virar à esquerda/direita, luz de perigo, luz de travagem
2. Velocímetro	Ecrã de 7 segmentos (2 1/2 dígitos + 1 decimal), símbolos de “km/h” e “mph”
3. Controlo digital de alta/baixa velocidade	Baixa velocidade (L): intervalo de 1 - 5, alta velocidade (H): intervalo de 1 - 5
4. Indicação de alimentação	Indicador de descarregamento e carregamento da bateria (6 segmentos)
5. Mensagens de avaria	Código do erro: 1~7 (1 dígito) + indicador LED
6. Ecrã de chave introduzida	Ecrã com todos os segmentos do LCD
7. Configuração do tom de advertência	Ajuste de volume para tons de luz de virar à esquerda/direita, luz de estacionamento, advertência de baixa tensão e buzina

**8.1 Controlo de iluminação completo****Luz dianteira, luz traseira**

<b>ITEM</b>	<b>ESPECIFICAÇÃO</b>
Funcionalidade de funcionamento	Considere o switch da luz dianteira um sinal determinante.
Modo de controlo	Prima o botão para acender a luz dianteira e o indicador do sinal de virar e da luz dianteira. Prima o botão de novo para apagar a luz dianteira e o indicador do sinal de virar e da luz dianteira.
Condição de utilização	Quando (1) o módulo de alimentação é encerrado (2) no modo de poupança de energia, todas as funções são encerradas.
Observações	Carga de ciclo da luz dianteira: Máx. de 12 V/50 W Carga de ciclo da luz traseira: Máx. de 24 V/50 W Com a proteção contra “curto-circuito” e “sobrecarga”

**Luz de travagem**

<b>ITEM</b>	<b>ESPECIFICAÇÃO</b>
Funcionalidade de funcionamento	Considere o acelerador e o travão manual um sinal determinante.
Modo de controlo	Enquanto (1) O acelerador é deslocado da posição Marcha em frente para a posição Centro, (2) O acelerador é deslocado da posição Marcha-atrás para a posição Centro ou (3) O travão manual é acionado, considera-se que o veículo está em fase de travagem. A luz de travagem acende-se após 5 segundos. A luz apaga-se automaticamente.

Condição de utilização	Quando (1) o módulo de alimentação é encerrado (2) no modo de poupança de energia, todas as funções são encerradas.
Observações	Carga de ciclo da luz de travagem: Máx. de 24 V/50 W Com a proteção contra “curto-circuito” e “sobrecarga”

### Luzes de virar e estacionamento





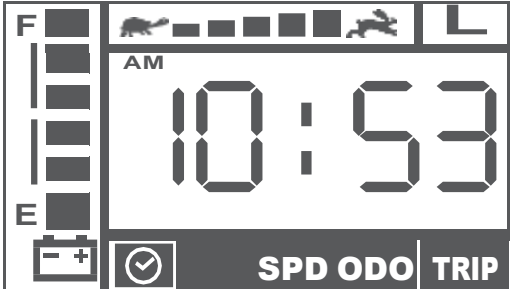

ITEM	DESCRIÇÕES
(Modo de controlo) Luz de virar à esquerda	Prima o botão do indicador esquerdo uma vez. O indicador esquerdo e da luz esquerda começam a piscar e, ao mesmo tempo, é emitido um tom de advertência. Prima o botão de novo para desligar o indicador/luz e o tom de advertência.
Luz de virar à direita	Prima o botão do indicador direito uma vez. O indicador direito e da luz direita começam a piscar e, ao mesmo tempo, é emitido um tom de advertência. Prima o botão de novo para desligar o indicador/luz e o tom de advertência.
Desligar automático	Os indicadores e as luzes de direção serão desligados automaticamente depois de piscarem durante 30 segundos.
Luzes de perigo	Prima o botão do indicador de perigo uma vez. As luzes da direita/esquerda e o indicador de perigo começam a piscar. É também emitido um tom de advertência. Prima o botão de novo para desligar os indicadores e o tom de advertência referidos. Para ativar as luzes de estacionamento, prima o botão do indicador de perigo uma vez com a chave ligada. As luzes continuam a piscar mesmo com a chave desligada.
Condição determinante	Não existe nenhuma prioridade entre as luzes esquerda/direita ou as luzes de estacionamento.
Condição de utilização	Quando (1) o módulo de alimentação é encerrado (2) no modo de carregamento, a função será desativada.
Frequência de cintilação	1 segundo, utilização a 50%
Frequência do tom de advertência	1 segundo, utilização a 30%
Observações	(1) Circuito de carga para a luz de virar à esquerda: Máx. de 24 V/50 W (2) Circuito de carga para a luz de virar à direita: Máx. de 24 V/50 W (3) Com a proteção contra “curto-circuito” e “sobrecarga” (4) O volume dos tons de advertência para as luzes de virar à esquerda/direita e para as luzes de estacionamento pode ser ajustado.

## 8.2 Modo

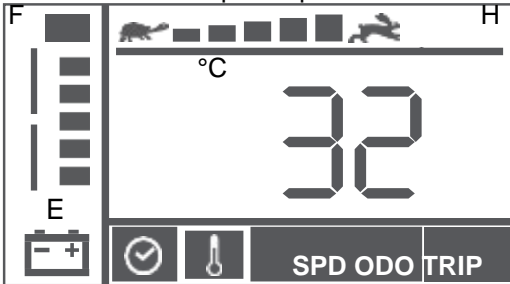





### 8.2.1 Relógio

ITEM	DESCRIÇÕES
Erro de cronometragem por dia	± 2 segundos
Ecrã inicial	「HH」 「MM」 Modo: 「AM 12:00」
Formato de hora (12 horas - AM/PM)	<p>Prima o botão 「Mode」 e passe para o modo de relógio.</p>  <p>Intervalo de visualização: AM12:00 ~ PM11:59</p> <p>Ecrã HH: O dígito 0 do dez está invisível da 1 às 9 horas.</p>
Modo de configuração (Ajuste da hora)	<p>Prima simultaneamente  +  durante 3 segundos para entrar no modo de configuração.</p> <p>Enquanto 「HH」 estiver a piscar, prima  para aumentar os dígitos e  para os diminuir. Prima 「Mode」 para aceder ao modo de configuração de 「MM」 quando terminar.</p> <p>Enquanto 「MM」 estiver a piscar, prima  para aumentar os dígitos e  para os diminuir. Prima 「Mode」 para voltar ao modo de configuração de 「HH」 quando terminar.</p> <p>Prima  () uma vez para aumentar (diminuir) um dígito. Os dígitos podem continuar a aumentar (diminuir) ao premir os botões durante mais de 2 segundos. A visualização é cíclica. São precisos 2 segundos para aumentar de 0 a 9 para cada posição.</p>
Sair do modo de configuração	<p>O utilizador pode sair do modo de configuração nas seguintes condições:</p> <p>(1) Se não premir os botões  ou  durante 15 segundos.</p> <p>(2) Se premir o botão da luz de estacionamento, da buzina, da luz de virar ou da luz dianteira. As definições definitivas serão armazenadas e voltará ao modo de relógio normal.</p>

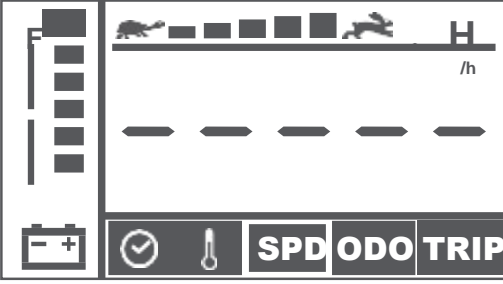
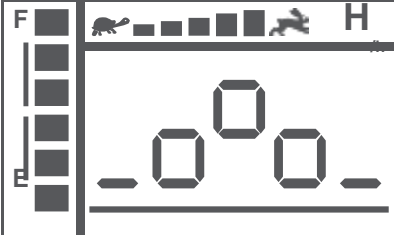
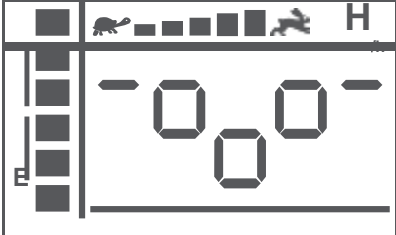
## 8.2.2 Termómetro

ITEM	DESCRIÇÕES
Funcionalidade de funcionamento	Utilize o termistor (NTC) para detetar o sinal e as transferências para a temperatura relacionada.
Erros de visualização	$\pm 2\text{ }^{\circ}\text{C}$
Modo de funcionamento do termómetro	<p>Prima o botão «Mode» e passe para o modo de termómetro.</p>  <p>Intervalo de visualização: Graus centígrados -20 ~ 50 °C ou Fahrenheit -4 ~ 122 °F</p>
Modo de configuração (mudança da unidade)	<p>Prima simultaneamente  +  durante 3 segundos para entrar no modo de configuração.</p> <p>Enquanto «°C» / («°F») estiver a piscar, prima  ou  para mudar para «°F» / («°C»)</p>
Sair do modo de configuração	<p>O utilizador pode sair do modo de configuração nas seguintes condições:</p> <p>(1) Se não premir os botões  ou  durante 15 segundos.</p> <p>(1) Se premir o botão da luz de estacionamento, da buzina, do sinal de virar ou da luz dianteira. As definições definitivas serão armazenadas e voltará ao modo de termómetro normal.</p>

8.2.3 Velocímetro



ITEM	DESCRIÇÕES
Funcionalidade de funcionamento	Utilize o acoplador ótico para detetar o sinal e transferir para a velocidade relacionada. A velocidade apresenta 60 km/h quando está a 1500 rpm.
Erros de visualização	+15~20 %
Intervalo de visualização Modo de funcionamento do velocímetro	<p>0,0 ~ 30,0, resolução do ecrã: 0,5                      Prima o botão 「Mode」 e passe para o velocímetro.</p>  <p>Quando for apresentado “km/h”, a velocidade será indicada em km por hora.                      Quando for apresentado “MPH”, a velocidade será indicada em milhas por hora.                      Quando “/h” é apresentado, a função do velocímetro será desativada. (Este ecrã aplica-se ao modelo que não está equipado com o acoplador ótico.) O ecrã será substituído para o indicador de funcionamento do WIP (acelerador) da seguinte forma:</p> <p>Indicação de espera</p>  <p>Indicação de marcha em frente</p>  <p>Indicação de marcha-atrás</p> 
Modo de configuração (mudança da unidade)	<p>Prima simultaneamente  +  durante 3 segundos para entrar no modo de configuração.</p> <p>Enquanto 「km/h」 / ( 「MPH」 ) estiver a piscar, prima  ou  para mudar para 「MPH」 / ( 「km/h」 ).</p> <p>O utilizador pode sair do modo de configuração nas seguintes condições:</p> <p>(1) Se não premir os botões  ou  durante 15 segundos.                      (2) Se premir o botão da luz de estacionamento, da buzina, da luz de virar ou da luz dianteira. As definições definitivas serão armazenadas e voltará ao modo de velocímetro normal.</p>



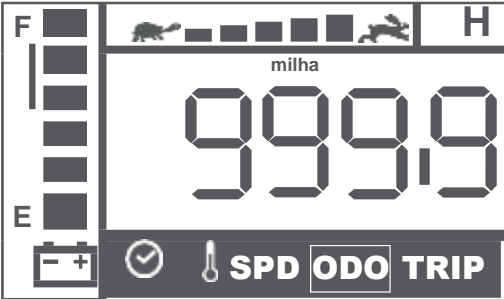

**8.2.4 Odometer (Odómetro)**

ITEM	DESCRIÇÕES
Funcionalidade de funcionamento	Utilize o acoplador ótico para detetar o sinal e transferir para as distâncias relacionadas.
Mudança da unidade	Quando o velocímetro for definido como: 「km/h」, o odómetro indica quilómetros, 「mph」, o odómetro indica milhas, 「/h」, significa que o odómetro indica as horas da deslocação.
Modo ODO	<p>Prima o botão 「Mode」 e passe para o modo ODO.</p>  <p>Intervalo de visualização: 0~99999 Quando a distância total for de 99999 km ou 62149 milhas (99999 ÷ 1.609 milhas), os dígitos serão repostos para zero "0".</p>

**8.2.5 Modo TRIP**

ITEM	DESCRIÇÕES
Modo TRIP	<p>Prima o botão 「Mode」 e passe para o modo TRIP.</p>  <p>Intervalo de visualização: 0.0~999.9 Quando a distância chegar a 999.9, o contador irá parar.</p>
Modo de reposição (reposição de TRIP para zeros)	Prima simultaneamente  +  durante 3 segundos para entrar no modo de configuração. Enquanto 「TRIP」 estiver a piscar, prima 「Mode」 durante 3 segundos para repor a zeros ("0.0").
Sair do modo de configuração	O utilizador pode sair do modo de configuração nas seguintes condições: (1) Se não premir o botão 「Mode」 durante 15 segundos. (2) Se premir o botão da luz de estacionamento, da buzina, do sinal de virar ou da luz dianteira. As definições definitivas serão armazenadas e voltará ao modo TRIP normal.

### 8.3 Aviso de manutenção de rotina quando for atingida uma determinada quilometragem

ITEM	DESCRIÇÕES
<p>Ecrã I para manutenção de rotina</p>	<p>A quilometragem inicial para a manutenção de rotina é de 5000 km.</p> <p>Ecrã: Quando atingir a quilometragem para a manutenção de rotina, o símbolo ODO começará a piscar durante 1 minuto.</p> <p>Momento da visualização:</p> <ol style="list-style-type: none"> <li>Quando o ODO atingir a quilometragem para a manutenção de rotina durante a condução.</li> <li>Quando o ODO atingir a quilometragem para a manutenção de rotina com a chave ligada.</li> </ol>  <p style="text-align: right;">Intermitente</p> <p>Nota: durante a intermitência, o veículo elétrico pode ser conduzido normalmente e o painel de controlo pode ser acionado sem qualquer atraso.</p>
<p>Ecrã II para manutenção de rotina</p>	<p>Depois de a manutenção de rotina ser concluída, o utilizador pode configurar a quilometragem para a próxima operação de manutenção. (Definição da contagem decrescente)</p> <p>Passos de configuração:</p> <ol style="list-style-type: none"> <li>Prima o botão 「Mode」 e passe para o modo ODO.</li> <li>Desligue a chave para encerrar o módulo de alimentação.</li> <li>Prima simultaneamente os botões 「Mode」 e 「H/L」.</li> <li>Ligue a chave para iniciar o módulo de alimentação.</li> <li>O ecrã irá entrar no modo de configuração em 2 segundos e a quilometragem irá piscar (como a Nota 1).</li> <li>Prima o botão  ou  para ajustar a quilometragem para próxima operação de manutenção (conforme a Nota 2).</li> <li>Depois de a configuração ser concluída, prima o botão da luz de estacionamento, da buzina, do sinal de virar ou da luz dianteira. As definições definitivas serão armazenadas e voltará ao modo de funcionamento normal.</li> <li>O ecrã irá passar para o modo de funcionamento normal quando o utilizador não premir um botão durante 10 segundos.</li> </ol>

Ecrã II para manutenção de rotina

Nota 1: Modo de configuração

Com contagem decrescente da quilometragem até 0 km.





Intermitente

Sem contagem decrescente da quilometragem até 0 km.



Intermitente



Nota 2:



Prima o botão  ou  para ajustar a quilometragem para próxima operação de manutenção.

Prima  para aumentar a quilometragem:  
1000→2000→3000→4000→5000→OFF→1000.  
(visualização cíclica)

Prima  para diminuir a quilometragem:  
OFF→5000→4000→3000→2000→1000→OFF.  
(visualização cíclica)

### 8.4 Controlo digital de alta/baixa velocidade











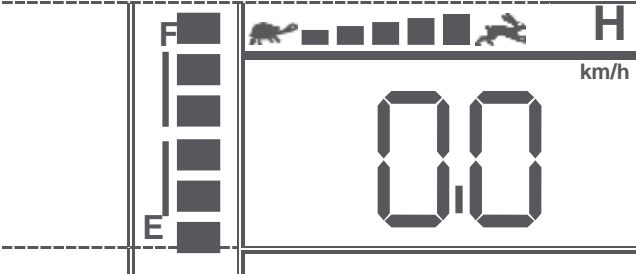



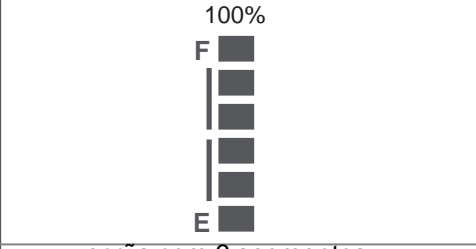

ITEM	DESCRIÇÕES
Funcionalidade de funcionamento	Prima o botão 「H/L Speed」 para mudar para a velocidade alta/baixa. Prima  ou  para ajustar em 5 velocidades.

<p>Modo de controlo</p>	<p>Prima o botão 「H/L Speed」 uma vez. O indicador de velocidade alta/baixa (H) irá acender-se. Prima de novo e o indicador irá apagar-se.</p> <p>Prima o botão  para aumentar a velocidade.</p> <p>Prima o botão  para diminuir a velocidade.</p> <table border="1" data-bbox="646 293 1209 607"> <thead> <tr> <th>Ecrã de velocidade</th> <th>H % (Máx.)</th> <th>L % (Máx.)</th> </tr> </thead> <tbody> <tr> <td></td> <td>20</td> <td>10</td> </tr> <tr> <td></td> <td>40</td> <td>20</td> </tr> <tr> <td></td> <td>60</td> <td>30</td> </tr> <tr> <td></td> <td>80</td> <td>40</td> </tr> <tr> <td></td> <td>100</td> <td>50</td> </tr> </tbody> </table>	Ecrã de velocidade	H % (Máx.)	L % (Máx.)		20	10		40	20		60	30		80	40		100	50
Ecrã de velocidade	H % (Máx.)	L % (Máx.)																	
	20	10																	
	40	20																	
	60	30																	
	80	40																	
	100	50																	
<p>Condição de utilização</p>	<p>Quando (1) o módulo de alimentação é encerrado (2) no modo de carregamento, a função será desativada.</p>																		





### 8.5 Indicação de alimentação

ITEM	DESCRIÇÕES																		
<p>Capacidade de descarga</p>	<table border="1" data-bbox="673 904 1182 1227"> <thead> <tr> <th>Capacidade (%)</th> <th>Indicador de estado</th> </tr> </thead> <tbody> <tr> <td>40%</td> <td>F</td> </tr> <tr> <td>55%</td> <td>F</td> </tr> <tr> <td>70%</td> <td>F</td> </tr> <tr> <td>85%</td> <td>F</td> </tr> <tr> <td>100%</td> <td>F</td> </tr> <tr> <td></td> <td>E</td> </tr> </tbody> </table> <table border="1" data-bbox="673 1256 1182 1518"> <tbody> <tr> <td style="text-align: center;">30%</td> <td style="text-align: center;">F</td> </tr> <tr> <td style="text-align: center;">E</td> <td style="text-align: center;">Intermitente</td> </tr> </tbody> </table> <p>(O LED do indicador de estado estará intermitente)</p>	Capacidade (%)	Indicador de estado	40%	F	55%	F	70%	F	85%	F	100%	F		E	30%	F	E	Intermitente
Capacidade (%)	Indicador de estado																		
40%	F																		
55%	F																		
70%	F																		
85%	F																		
100%	F																		
	E																		
30%	F																		
E	Intermitente																		
<p>Carateres de funcionamento</p>	<p>Os segmentos só irão diminuir.</p>																		
<p>Tom de advertência de baixa tensão</p>	<p>Quando a capacidade da bateria for inferior a 30%, o tom de advertência irá apitar uma vez com “BiBi – BiBi – BiBi” (3 bipes duplos e curtos).</p>																		
<p>Frequência de cintilação</p>	<p>Uma vez por dois segundos.</p>																		
<p>Condição de utilização</p>	<p>Quando (1) o módulo de alimentação é encerrado (2) no modo de carregamento, a função será desativada.</p>																		

**Estado de carga**

ITEM	DESCRIÇÕES																						
Estado de carga	<p>O estado de carregamento apresenta-se com segmentos cíclicos apenas a aumentar.</p> 																						
Indicação de carregamento	<table border="1" style="width: 100%; text-align: center;"> <thead> <tr> <th style="width: 50%;">Capacidade (%)</th> <th style="width: 50%;">Estado de visualização dos segmentos</th> </tr> </thead> <tbody> <tr> <td>40%</td> <td>55%</td> <td>70%</td> <td>80%</td> <td>90%</td> </tr> <tr> <td>F</td> <td>F</td> <td>F</td> <td>F</td> <td>F</td> </tr> <tr> <td></td> <td></td> <td></td> <td></td> <td></td> </tr> <tr> <td>E</td> <td>E</td> <td>E</td> <td>E</td> <td>E</td> </tr> </tbody> </table> <div style="text-align: center;"> <p>100%</p>  <p>ecrãs com 6 segmentos</p> </div>	Capacidade (%)	Estado de visualização dos segmentos	40%	55%	70%	80%	90%	F	F	F	F	F						E	E	E	E	E
Capacidade (%)	Estado de visualização dos segmentos																						
40%	55%	70%	80%	90%																			
F	F	F	F	F																			
																							
E	E	E	E	E																			
Proporção crescente	0,5 segundos																						
Funcionalidade de funcionamento	<ol style="list-style-type: none"> <li>1. Os segmentos só irão aumentar.</li> <li>2. Considere a indicação PIN3 (CH3) do carregador como um sinal determinante. Independentemente de a chave estar ligada ou desligada, o modo de carregamento será ativado assim que CH3 seja ligado à terra (L).</li> <li>3. A retroiluminação do LCD acende-se quando um botão é premido. Irá apagar-se automaticamente após 5 segundos, se não tiver sido premido nenhum botão.</li> </ol>																						
Observações	Os segmentos apresentados servem apenas de referência. Consulte o indicador do carregador para obter um estado do carregamento mais preciso.																						



















































### 8.6 Mensagens de avaria

ITEM	DESCRIÇÕES																														
Funcionalidade de funcionamento	Considere o pino do conector (Chave) do módulo de alimentação como um sinal determinante. Em seguida, é convertido para códigos digitais.																														
Condição de utilização	Quando o módulo de alimentação envia uma mensagem de erro,  (LED) começa a piscar para aguardar a confirmação e apresenta um código de mensagem de erro da seguinte forma: <table border="1" data-bbox="494 436 1212 1019"> <thead> <tr> <th> intermitente</th> <th>Código do LCD</th> <th>Estado</th> </tr> </thead> <tbody> <tr> <td>1</td> <td>Err 1</td> <td>A bateria tem de ser carregada brevemente.</td> </tr> <tr> <td>2</td> <td>Err 2</td> <td>Tensão baixa, a bateria tem de ser carregada de imediato.</td> </tr> <tr> <td>3</td> <td>Err 3</td> <td>Sobretensão</td> </tr> <tr> <td>4</td> <td>Err 4</td> <td>Sobreintensidade</td> </tr> <tr> <td>5</td> <td>Err 5</td> <td>O travão de estacionamento não responde ou está avariado.</td> </tr> <tr> <td>6</td> <td>Err 6</td> <td>O acelerador não alinha alinhado ao centro.</td> </tr> <tr> <td>7</td> <td>Err 7</td> <td>O acelerador está partido ou avariado.</td> </tr> <tr> <td>8</td> <td>Err 8</td> <td>O motor está partido ou avariado.</td> </tr> <tr> <td>9</td> <td>Err 9</td> <td>Outros</td> </tr> </tbody> </table>	 intermitente	Código do LCD	Estado	1	Err 1	A bateria tem de ser carregada brevemente.	2	Err 2	Tensão baixa, a bateria tem de ser carregada de imediato.	3	Err 3	Sobretensão	4	Err 4	Sobreintensidade	5	Err 5	O travão de estacionamento não responde ou está avariado.	6	Err 6	O acelerador não alinha alinhado ao centro.	7	Err 7	O acelerador está partido ou avariado.	8	Err 8	O motor está partido ou avariado.	9	Err 9	Outros
 intermitente	Código do LCD	Estado																													
1	Err 1	A bateria tem de ser carregada brevemente.																													
2	Err 2	Tensão baixa, a bateria tem de ser carregada de imediato.																													
3	Err 3	Sobretensão																													
4	Err 4	Sobreintensidade																													
5	Err 5	O travão de estacionamento não responde ou está avariado.																													
6	Err 6	O acelerador não alinha alinhado ao centro.																													
7	Err 7	O acelerador está partido ou avariado.																													
8	Err 8	O motor está partido ou avariado.																													
9	Err 9	Outros																													

### 8.7 Ecrã de chave introduzida

ITEM	DESCRIÇÕES
Estado inicial	Quando a scooter é ligada, a retroiluminação e todos os segmentos do LCD acendem durante 3 segundos. Em seguida, mudam para o modo de funcionamento predefinido automaticamente.

### 8.8 Configuração do tom de advertência

ITEM	DESCRIÇÕES																														
Funcionalidade de funcionamento	O volume dos tons de advertência da luz de estacionamento, de marcha-atrás, da buzina, de tensão baixa e do sinal de virar pode ser ajustado ou desligado. (Exceto que não é possível desligar a buzina.)																														
	<table border="1" data-bbox="494 1579 1356 2072"> <thead> <tr> <th>Função</th> <th>Botões (A+B)</th> <th>Estado</th> <th>No início</th> <th>Volume</th> </tr> </thead> <tbody> <tr> <td>Tom de advertência da luz de estacionamento</td> <td> + </td> <td>SE7 1</td> <td>Menos alto</td> <td>  &gt;&gt; Aumentar o volume   &lt;&lt; Diminuir o volume                 </td> </tr> <tr> <td>Tom de advertência de marcha-atrás</td> <td> + </td> <td>SE7 2</td> <td>Menos alto</td> <td></td> </tr> <tr> <td>Volume da buzina</td> <td> + </td> <td>SE7 3</td> <td>Alto</td> <td>  Volume alto   Menos alto                 </td> </tr> <tr> <td>Tom de advertência de baixa tensão</td> <td> + </td> <td>SE7 4</td> <td>Menos alto</td> <td>  Normal   Baixot                 </td> </tr> <tr> <td>Tom de advertência da luz de virar</td> <td> + </td> <td>SE7 5</td> <td>Menos alto</td> <td>  Em silêncio t                 </td> </tr> </tbody> </table>	Função	Botões (A+B)	Estado	No início	Volume	Tom de advertência da luz de estacionamento	 + 	SE7 1	Menos alto	 >> Aumentar o volume  << Diminuir o volume	Tom de advertência de marcha-atrás	 + 	SE7 2	Menos alto		Volume da buzina	 + 	SE7 3	Alto	 Volume alto  Menos alto	Tom de advertência de baixa tensão	 + 	SE7 4	Menos alto	 Normal  Baixot	Tom de advertência da luz de virar	 + 	SE7 5	Menos alto	 Em silêncio t
Função	Botões (A+B)	Estado	No início	Volume																											
Tom de advertência da luz de estacionamento	 + 	SE7 1	Menos alto	 >> Aumentar o volume  << Diminuir o volume																											
Tom de advertência de marcha-atrás	 + 	SE7 2	Menos alto																												
Volume da buzina	 + 	SE7 3	Alto	 Volume alto  Menos alto																											
Tom de advertência de baixa tensão	 + 	SE7 4	Menos alto	 Normal  Baixot																											
Tom de advertência da luz de virar	 + 	SE7 5	Menos alto	 Em silêncio t																											

## 9 PRECAUÇÃO

### 1. Contorno de obstáculos:

A sua scooter pode transpor obstáculos e passeios até 6 cm (10 cm com arranque) de altura. Nunca tente transpor um obstáculo ao subir ou descer declives!

Aborde os obstáculos sempre de frente! Certifique-se de que as rodas dianteiras e traseiras transpõem o obstáculo de uma só vez. Não pare a meio!

### 2. O espaço máximo que a scooter pode transpor é de 22 cm.

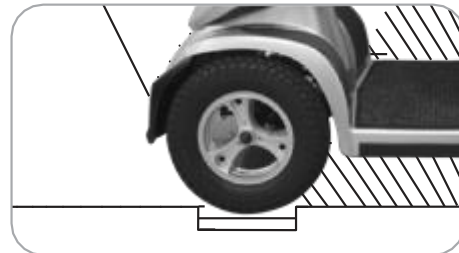
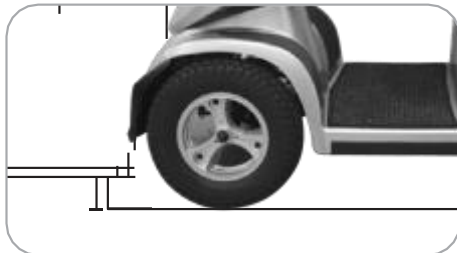

Quando conduzir a scooter em rampas, ajuste o centro de gravidade do corpo para manter a scooter mais segura.



Postura de condução geral



Numa rampa, ao inclinar o seu corpo para a frente a scooter estará mais segura.



**No caso improvável de um erro de visualização do painel, é necessário redefinir o sistema de visualização ligando/desligando com o switch principal. O circuito de visualização é independente do sistema de controlo do motor. Um erro da consola de visualização não afeta o controlo de velocidade da scooter.**

## OUTROS

1. Carregue as baterias após cada deslocação. Se a scooter não for utilizada durante algum tempo, as baterias têm de ser carregadas pelo menos uma vez por mês. Certifique-se de que as baterias estão completamente carregadas e carregue-as de novo antes de utilizar a scooter.
2. Verifique o indicador da bateria antes de conduzir para evitar o esgotamento da carga.
3. Não desmonte a bateria nem abra as peças seladas sozinho para evitar um choque elétrico e queimaduras com derrames de ácido.
4. Ajuste para uma velocidade lenta quando arrancar a scooter para evitar uma aceleração súbita.
5. Nunca tente conduzir de marcha-atrás em descidas.
6. Tente não conduzir a scooter à noite ou com chuva ou mau tempo.
7. Se armazenar a scooter durante muito tempo (1 mês ou mais), certifique-se de que as baterias estão completamente carregadas e, em seguida, desligue as duas fichas da bateria (W). Armazene a scooter num ambiente seco e bem ventilado. Não deixe a scooter sob a luz solar direta durante períodos prolongados. As peças e superfícies de metal, como o assento e os apoios de braços, podem ficar muito quentes.

## 10 CUIDADOS E MANUTENÇÃO

### Limpeza da scooter

Não utilize líquidos abrasivos ou corrosivos para limpeza. Utilize apenas um pano húmido e um detergente suave. Não utilize uma mangueira nem salpique a scooter diretamente com água, uma vez que isto pode causar danos nos componentes eletrónicos.

### Pneus

O utilizador deve inspecionar os pneus com frequência quanto a danos, presença de corpos estranhos, desgaste involuntar e profundidade de banda de rolamento suficiente. Se for necessário substituir os pneus, contacte o fornecedor mais próximo.

**Rodas dianteiras: Pneus de ar de 15 polegadas**

**Rodas traseiras: Pneus de ar de 15 polegadas**

**As seguintes áreas requerem inspeção periódica:**

- Pressão dos pneus entre 2,4-2,8 bar (35-40 psi)
- Profundidade de banda de rolamento inferior a 1/16 polegadas

**Siga estes passos fáceis para trocar o pneu:**

1. Utilize uma chave com catraca para remover o parafuso da roda motriz do cubo central da roda.
2. Retire a roda do eixo.
3. Separe o pneu do aro.
4. Retire o pneu antigo e substitua-o por um novo pneu.
5. Faça deslizar a roda de novo para o eixo.
6. Instale a porca da roda motriz no cubo central e verifique se a chave está alinhada com o eixo e a roda. Em seguida, aperte para a fixar.

**Toda as operações de manutenção e reparação da scooter devem ser realizadas por um fornecedor autorizado.**

### Reciclagem e eliminação

- A embalagem do equipamento é potencialmente reciclável.
- As peças metálicas são utilizadas na reciclagem de sucata metálica.
- As peças de plástico são utilizadas na reciclagem de plástico.
- Os componentes elétricos e as placas de circuitos impressos são eliminados como sucata eletrónica.
- As baterias esgotadas ou danificadas podem ser devolvidas ao seu fornecedor de equipamentos médicos.
- A eliminação deve ser realizada em conformidade com as respetivas disposições legais nacionais.
- Solicite detalhes à câmara municipal ou conselho distrital da sua localidade sobre as empresas de gestão de resíduos locais.

### Vida útil

Estimamos uma vida útil de cinco anos para este produto, desde que seja utilizado em total conformidade com a utilização prevista, tal como definida neste documento, e cumprindo-se todos os requisitos de manutenção e assistência. A vida útil estimada pode ser ultrapassada se o produto for utilizado com cuidado e adequadamente conservado, e desde que os progressos técnicos e científicos não resultem em limitações técnicas. A vida útil também pode ser reduzida consideravelmente por uma utilização extrema ou incorreta. O facto de calcularmos uma vida útil para este produto não constitui uma garantia adicional.



## 11 ESPECIFICAÇÕES TÉCNICAS

Comprimento total	1600 mm/63,0 polegadas
Largura total	720 mm/28,3 polegadas
Altura total	1280 mm/50,0 polegadas
Rodas dianteiras	380 mm/15 polegadas
Rodas traseiras	380 mm/15 polegadas
Peso com as baterias	178 kg/392 lbs
Velocidade máxima	15 kmph/9,3 mph (12,8 kmph/8,0 mph)
Limite de peso	226 kg/500 lbs
Distância do solo	110 mm/4,3 polegadas
Grau escalável	9 graus
Altura de passeio escalável	90 mm/3,5 polegadas
Raio de viragem	1860 mm/73,2 polegadas
Largura para movimento de meia-volta	Largura de inversão de marcha de 2270 mm/89 polegadas Largura da rotação de 3470 mm/137 polegadas
Suspensão	Dianteira e traseira
Travão	Travão de mão e eletromecânico
Tipo de assento	Captain's Seat rotativo com mecanismo de deslizamento do assento e ajuste do ângulo do encosto
Largura do assento	559 mm/22 polegadas
Tamanho do motor	800 W, 4300 rpm.
Tamanho da bateria	(2) 12 V. 100 Ah
Peso da bateria	65,3 kg/144 lbs

\*Sujeito a alterações sem aviso prévio.

1. A autonomia de deslocação é testada de acordo com a norma ISO 7176-4. A autonomia será afetada por fatores externos, tais como o peso do utilizador, o estado das baterias, a definição de velocidade da scooter, a condição da estrada, a temperatura, a pressão dos pneus, o estilo de condução e a utilização das baterias para iluminação, o aquecedor, etc.
2. A autonomia de deslocação será 44 km sem utilizar um aquecedor elétrico. Se utilizar o aquecedor elétrico durante todo o percurso, a autonomia de deslocação irá diminuir para 33 km.
3. A capacidade de escalar passeios é medida com arranque.

## Sisällys

1	JOHDANTO .....	91
2	TÄRKEITÄ VAROTOIMIA .....	91
3	SÄHKÖMAGNEETTISET HÄIRIÖT JA NIIHIN LIITTYVÄT VAROITUKSET .....	92
4	TURVALLISUUSVAROITUKSET JA OHJEMERKINNÄT .....	93
5	TUOTTEEN YLEISKUVAUS .....	95
5.1	Käyttötarkoitus .....	95
5.2	Käyttöaiheet.....	95
5.3	Vasta-aiheet .....	95
5.4	Mopon tärkeimmät osat .....	95
6	AKKUJEN LATAAMINEN .....	101
7	MOPON PURKAMINEN .....	103
8	LCD-NÄYTTÖ .....	104
8.1	Valojen hallinta .....	105
8.2	Tila .....	107
8.3	Ilmoitus määräaikaishuollosta tietyn ajatun matkan jälkeen .....	111
8.4	Digitaalinen suuren/pienen nopeusalueen valitsin.....	113
8.5	Varausilmaisoin .....	113
8.6	Vikailmoitukset.....	115
8.7	Virta kytketty -näyttö .....	115
8.8	Varoitusäänimerkin määrittäminen.....	115
9	HUOMIO .....	116
10	HOITO JA KUNNOSSAPITO.....	117
11	TEKNISET TIEDOT.....	118

## 1 JOHDANTO

**Tervetuloa uuden Invacare-mopon onnelliseksi omistajaksi.**

Sähkömopo on tarkoitettu liikkumisen apuvälineeksi liikuntarajoitteisille henkilöille, jotka pystyvät näkönsä ja fyysisen ja henkisen terveytensä puolesta käyttämään tällaista apuvälinettä. Se soveltuu sekä sisä- että ulkokäyttöön.

Olemme ylpeitä tuotteidemme turvallisuudesta ja käyttömukavuudesta. Asiakkaiden tyytyväisyys on meille sydämenasia. Toivomme, että uudesta Invacare-mopostasi on sinulle sekä iloa että hyötyä.

Tutustu kaikkiin käyttöoppaan sisältämiin varoituksiin ja ohjeisiin ennen mopon toimintojen käyttöä ja noudata kaikkia varoituksia. Säilytä lisäksi nämä käyttöohjeet myöhempää käyttöä varten.

**Jos sinulla on kysyttävää, ota yhteyttä Invacare-jälleenmyyjään. Osoitteet ovat tämän asiakirjan lopussa.**

Jos tapahtuu vakava, tuotteeseen liittyvä onnettomuus, ilmoita valmistajalle ja maasi valtuutetulle viranomaiselle.

## 2 TÄRKEITÄ VAROTOIMIA

- Invacare-mopon kyydissä saa olla kerrallaan vain yksi henkilö.
- Enimmäiskuorma on 226 kg / 500 lb.
- Katkaise virta virta-avaimella ennen kyytiin nousemista ja siitä poistumista.
- Aja aina varovasti ja huomioi muut lähistöllä liikkuvat.
- Käytä suojateitä aina, kun se on mahdollista. Ole erityisen varovainen katua ylittäessäsi.
- Älä aja alustalla, jonka kaltevuus ylittää 9 astetta. Ole erityisen varovainen, jos sinun on käännättävä kaltevalla alustalla.
- Älä tee tiukkoja käännöksiä täydessä vauhdissa.
- Aja varovasti ja hitaasti, kun peruutat, ajat alamäkeen, liikut epätasaisella alustalla tai ylität reunakiveyksiä.
- Pidä ajonopeus alhaisena aina kun ajat alamäkeen, ylität kaltevaa alustaa, käytät ramppia tai ajat epätasaisella, pehmeällä tai irtonaisella alustalla, kuten soralla tai nurmikolla. Jos nopeus on liian suuri, päästä irti kaasuvivusta ja anna mopon pysähtyä. Varmista ajoturvallisuus ja käynnistä mopo uudelleen.
- Ylämäkeen ajamisen painorajoitus riippuu kaltevuuskulmasta; katso oheista kuvaa:

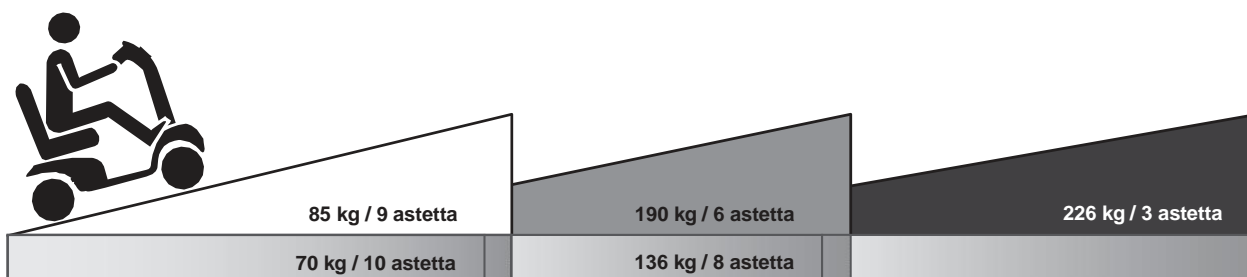

Se, riittääkö mopon teho ylämäessä, riippuu kuormituksesta, ajonopeudesta, nousun jyrkkyydestä ja mopon ominaisuuksista.

Moottorivikojen aiheuttamien vaaratilanteiden ehkäisemiseksi vältä ajamista pitkillä rampeilla tai epätasaisella alustalla.

- Akkujen jännite normaalisti nousee alamäkeen ajettaessa. Jos akkujännite nousee liian korkeaksi, ylijännitesuojaus aktivoituu ja jarruttaa mopoa, kunnes se pysähtyy. (Näytössä näkyy vikakoodi ERR3.) Pysäköi mopo turvalliseen paikkaan, vapauta kaasuvivut ja käynnistä mopo uudelleen.
- Vaaratilanteiden välttämiseksi älä tee U-käännöksiä kovassa vauhdissa ylä- tai alamäkeen ajaessasi.
- Jarrutusmatka on alamäessä paljon pidempi kuin tasaisella.
- Suuri ilmankosteus voi haitata mopon toimintaa.
- Älä koskaan jätä sähkömopoa ulos sateeseen.
- Sähkömopoa ei saa käyttää suihkussa.
- Suora altistus sateelle tai kosteudelle aiheuttaa sähkömopossa sähkövikoja ja mekaanisia vikoja. Mopo voi myös alkaa ruostua ennen aikojaan.
- Älä koskaan ota mopon rullaustilaa käyttöön kaltevalla alustalla.

- Noudata liikennesääntöjä, kun ajat ulkona. Älä aja mopoa ajokykyyn vaikuttavien lääkkeiden tai alkoholin vaikutuksen alaisena.
- Älä istu mopon istuimella, kun se on liikkuvan kulkuneuvon kyydissä.

### 3 SÄHKÖMAGNEETTISET HÄIRIÖT JA NIIHIN LIITTYVÄT VAROITUKSET



On erittäin tärkeää, että luet nämä tiedot, jotka koskevat sähkömagneettisten häiriöiden mahdollisia vaikutuksia sähkömopon toimintaan.

Sähkömagneettiset häiriöt (EMI) voivat vaikuttaa mopon toimintaan. Häiriöitä aiheuttavat esimerkiksi radio- ja TV-asetat, amatööriradiot, radiopuhelimet, matkapuhelimet ja muut sähkömagneettisen energian lähteet. Radioaalto lähteiden aiheuttamat häiriöt voivat avata mopon jarrut, saada sen liikkuman itsestään tai liikkumaan odottamattomiin suuntiin. Ne voivat myös vaurioittaa mopon hallintajärjestelmää pysyvästi. Häiriöitä aiheuttavan sähkömagneettisen energian voimakkuus mitataan voltteina metriä kohti (V/m). Kukin mopo kestää tietyn tason sähkömagneettisia häiriöitä. Tätä kutsutaan "häiriönsietotasoksi". Mitä korkeampi häiriönsietotaso on, sitä paremmin laite on suojattu. Tämänhetkellä tekniikalla voidaan toteuttaa häiriönsietotaso, joka on vähintään 20 V/m. Käytännössä tämä on riittävä suojaus yleisimmiltä säteilevien sähkömagneettisten häiriöiden lähteiltä.

Arkipäiväisissä tilanteissa voi kuitenkin tulla vastaan useita suhteellisen voimakkaiden sähkömagneettisten kenttien lähteitä. Osa näistä on selvästi havaittavia, ja niitä on helppo välttää. Toiset eivät ole ilmiselviä, ja niille altistuminen on väistämätöntä. Uskomme kuitenkin, että noudattamalla seuraavia varoituksia voit merkittävästi pienentää sähkömagneettisten häiriöiden riskiä.

**Säteilevien sähkömagneettisten häiriöiden lähteet voidaan jakaa kolmeen päätyyppiin:**

1. Kädessä pidettävät kannettavat lähetin-vastaanottimet, joissa antenni on asennettu suoraan lähetyksikköön. Esimerkkejä ovat: lyhytaaltoradiot, radiopuhelimet, turvallisuus- ja pelastushenkilöstön sekä poliisin lähetin-vastaanottimet, matkapuhelimet ja muut kannettavat viestintävälineet.



Jotkin matkapuhelimet ja vastaavat laitteet lähettävät signaaleja aina, kun niihin on kytketty virta, vaikka niitä ei parhaillaan käytettäisikään.

2. Keskipitkän kantaman siirrettävät lähetin-vastaanottimet, joita on esimerkiksi poliisi- ja paloautoissa, ambulansseissa ja takseissa. Näiden laitteiden antenni on yleensä asennettu ajoneuvon ulkopuolelle.
3. Pitkän kantaman lähettimet ja lähetin-vastaanottimet, kuten kaupallisessa käytössä olevat lähettimet (radio- ja TV-lähetysten antennitornit) ja amatööriradiot.



Muuntotyypiset kädessä pidettävät tai siirrettävät laitteet, kuten langattomat puhelimet, kannettavat tietokoneet, AM/FM-radiot, televisiot, CD- ja kasettisoittimet ja pienet kodinkoneet, kuten partakoneet ja hiustenkuivaajat, eivät tämänhetkisten tietojemme mukaan todennäköisesti aiheuta sähkömopon toimintaan vaikuttavia sähkömagneettisia häiriöitä.

**Mopon sähkömagneettiset häiriöt:**

Koska sähkömagneettisen energian voimakkuus kasvaa jyrkästi lähettävää antennia (lähdettä) lähestyttäessä, kädessä pidettävien radioaaltojen lähteiden (lähetin-vastaanottimien) tuottamien sähkömagneettisten kenttien suhteen on noudatettava erityistä varovaisuutta. Tällaisia laitteita käytettäessä on mahdollista tuoda voimakkaan sähkömagneettisen energian lähde vahingossa sähkömopon hallintajärjestelmän läheisyyteen. Tämä voi vaikuttaa mopon liikkeisiin ja jarrujen toimintaan. Mopon hallintajärjestelmän mahdollisen häiriintymisen estämiseksi suositellaan tämän vuoksi seuraavien varoitusten noudattamista.

**Varoitukset:**

Radio- ja TV-asemien, amatööriradiolähettimien, radiopuhelimien, matkapuhelimien ja muiden lähteiden aiheuttamat sähkömagneettiset häiriöt voivat vaikuttaa mopon toimintaan.

Noudattamalla seuraavia varoituksia voit todennäköisesti pienentää jarrujen tahattoman vapautumisen tai mopon odottamattomien liikkeiden ja näistä aiheutuvien vakavien vammojen vaaraa.

1. Älä käytä kädessä pidettäviä lähetin-vastaanottimia, kuten lyhytaaltoradioita, tai kytke virtaa henkilökohtaisiin kannettaviin viestintävälineisiin, kuten matkapuhelimeen, kun mopoon on kytketty virta.
2. Huomioi lähistöllä olevat lähettimet, kuten radio- ja TV-asetat, ja pyri pysyttelemään kaukana niistä.

- Mikäli mopo liikkuu tai jarrut vapautuvat odottamattomasti, katkaise moposta virta heti, kun voit tehdä sen turvallisesti.
- Huomaa, että lisävarusteiden tai muiden osien lisääminen mopoon tai sen muokkaaminen muulla tavoin voi heikentää sen sähkömagneettisten häiriöiden sietokykyä.



Tällaisten muutosten vaikutusta sähkömopon yleiseen häiriönsietoon ei voi arvioida millään yksinkertaisella menetelmällä.

- Mikäli mopo liikkuu tai jarrut vapautuvat odottamattomasti, ilmoita siitä aina paikalliselle jälleenmyyjälle. Yhteystiedot ovat tämän oppaan lopussa. Selvitä, onko läheisyydessä sähkömagneettisten häiriöiden lähde.



#### Tärkeitä tietoja:

- 20 voltia metriä kohti (V/m) pidetään yleisesti toteuttamiskelpoisena ja käytännöllisenä sähkömagneettisten häiriöiden sietotasona (toukokuusta 1994 alkaen). Mitä korkeampi taso on, sitä paremmin laite on suojattu.
- Tämän tuotteen häiriönsietotaso on vähintään 20 V/m.

## 4 TURVALLISUUSVAROITUKSET JA OHJEMERKINNÄT

Mopossa on seuraavat merkinnät. Ne ilmaisevat tärkeitä varoituksia tai antavat ohjeita mopon turvalliseen käyttöön. Tutustu kaikkiin merkintöihin huolellisesti ennen ajamista.

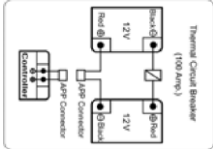
<p><b>WARNING</b></p> <ol style="list-style-type: none"> <li>Please read the instruction booklet carefully before using your scooter.</li> <li>Do not drive the scooter on slippery surfaces or on slopes over 6°.</li> <li>Do not drive on highways, crowded roads, or unfamiliar areas.</li> <li>Do not turn at high speed in either forward or reverse.</li> <li>Do not wash with water or leave scooter in a humid environment since water can damage the electric parts.</li> <li>Always re-engage the emergency free-wheel device after use.</li> <li>Always switch off the scooter before dismounting or rotating the seat.</li> </ol>	<ol style="list-style-type: none"> <li>Lue tämä käyttöohje huolellisesti ennen mopon käyttämistä.</li> <li>Älä aja mopoa liukkaalla alustalla tai alustalla, jonka kaltevuus on yli 8 astetta.</li> <li>Älä aja maanteilla, vilkkaasti liikennöidyillä kaduilla tai tuntemattomilla alueilla.</li> <li>Älä käänny kovassa vauhdissa riippumatta siitä, ajatko eteenpäin vai peruutatko.</li> <li>Älä pese mopoa vedellä tai jätä sitä kosteaan ympäristöön. Vesi voi vaurioittaa sen sähköosia.</li> </ol>		
<p>Chien Ti Enterprise Co., Ltd. No. 13, Lane 227, Fu Ying Rd., Hsin Chuang District, New Taipei City, Taiwan, R.O.C.</p> <p>Model</p> <p>Max Speed / Höchstgeschw</p> <p>Werkse Instellung</p> <p>Max Incline / Steigfähigkeit</p> <p>SN</p> <p>Front Whl Load / Zul. Achslast V</p> <p>Total Wt. / Zul. Gesamtgewicht</p> <p>MD</p> <p>EMERGO EUROPE</p> <p>Prinsessegracht 20</p> <p>2514 AP, The Hague</p> <p>The Netherlands</p> <p>EC REP</p> <p>Mid. Whl. Load / Zul. Achslast M</p> <p>Unladen Wt. / Leergewicht</p> <p>Rear Whl. Load / Zul. Achslast H</p> <p>Max. User Wt. / Max. Zuladung</p> <p>B C G D</p> <p>E F</p>	<ol style="list-style-type: none"> <li>Sarjanumero viivakoodina</li> <li>Lääkinnällinen laite</li> <li>Valmistuspäivä</li> <li>Euroopan vaatimustenmukaisuus</li> <li>Saattaa sisältää ympäristölle haitallisia aineita. Kierrätyksessä on noudatettava sovellettavan kansallisen lainsäädännön vaatimuksia.</li> <li>Huomio</li> <li>Eurooppalaisen edustajan merkintä</li> </ol>		
	<p>Älä ripusta laukkuja tai muita esineitä ohjauspylvääseen tai ohjauspylvään säätövipuun.</p>		<p>Mopon kiinnityskohdat. Älä istu mopon kyydissä, kun sitä kuljetetaan.</p>

	<p>N-D-vivun säätöohje, joka neuvoo rullaustilan käytössä.</p>		<p>Kytchentäkaavion merkintä</p>
	<p>24 V:n/2 A:n DC-liitäntä on tarkoitettu AINOASTAAN LED-lukulamppua varten. Älä käytä tätä liitäntää mopon tai minkään muun laitteen lataamiseen. (Vain 928C)</p>		

## 5 TUOTTEEN YLEISKUVAUS

### 5.1 Käyttötarkoitus

Liikkumisvälineet tarjoavat tavan, jonka avulla vammaiset käyttäjät, esimerkiksi vammainen henkilö tai henkilö, joka ei pysty kävelemään ilman apua, voivat liikkua ja matkustaa vapaasti.

### 5.2 Käyttöaiheet

Käyttäjä on henkilö, joka tarvitsee liikkumismopoa nykyisten tai odotettavissa olevien liikkumisrajoitusten vuoksi. Liikkumislaitteet on tarkoitettu soveltumaan vähintään 50 %:lle aikuiskäyttäjistä perustuen aikuiskäyttäjien kehon kokoon 50. prosenttipisteen alueesta aikuisilla naisilla 50. prosenttipisteeseen aikuisilla miehillä toimintakyky ja paino huomioiden.

### 5.3 Vasta-aiheet

Tunnettuja vasta-aiheita ei ole.

### 5.4 Mopon tärkeimmät osat

Tutustu ennen ensimmäistä ajokertaa mopon toimintaan ja kaikkiin käytettäviin osiin. Testaa rauhassa kaikkia toimintoja ja ajotiloja.



Kuva 1: Cetus edestä

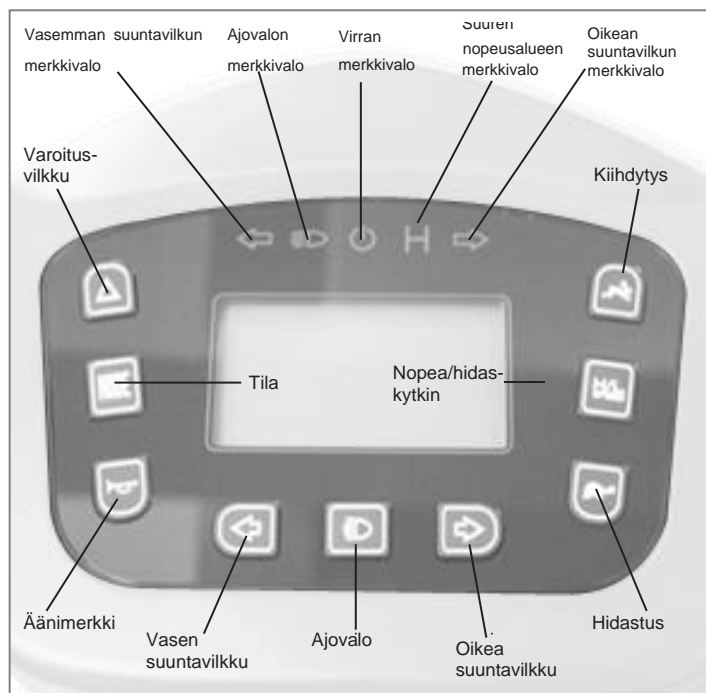

Kuva 2: Cetus-mopon ohjauspaneeli



Kuva 3: Cetus takaa

## OSIEN TOIMINTA:

### Päävirtakytkin (A)

1. Kytke mopoon virta kääntämällä virta-avainta oikealle.
2. Katkaise moposta virta kääntämällä virta-avainta vasemmalle.



Varmista aina ennen mopon kyytiin nousua tai siitä poistumista sekä ennen mopon osien irrottamista, että virta on katkaistu.



Mopon virran katkaiseminen ajon aikana pysäyttää mopon äkillisesti, mikä voi olla vaarallista.



Kuva 4

### OHJAUSPANEELI YLHÄÄLTÄ

 Varoitusvilkku (B): Syytä vilkut painamalla painiketta kerran ja sammuta ne painamalla painiketta uudelleen. Paina varoitusvilkkupainiketta kerran. Vasen ja oikea suuntavilkku ja pysäköintivalo alkavat vilkkua. Lisäksi kuuluu varoitusäänimerkki. Jos varoitusvilkut sytytetään, kun virta on kytketty virta-avaimella, vilkut eivät sammu, vaikka virta katkaistaisiin kääntämällä avainta. Vilkut on sammutettava painamalla varoitusvilkkupainiketta.

 Tila (C): Vaihda tilaa painamalla painiketta kerran.

 A. Kello

 B. Lämpötila

 C. Nopeusmittari

 D. Matkamittari

 E. Kertamatkamittari



Kuva 5





 **Äänimerkki (D):** Anna tarvittaessa varoitusäänimerkki painamalla äänimerkkipainiketta kerran.

 **Vasen suuntavilkku (E):** Paina vasenta suuntavilkkupainiketta kerran. Vasemmanpuoleiset suuntavilkut mopon etu- ja takaosassa alkavat vilkkua. Lisäksi kuuluu varoitusäänimerkki. Sammuta suuntavilkku ja äänimerkki painamalla painiketta uudelleen.

 **Oikea suuntavilkku (G):** Paina oikeaa suuntavilkkupainiketta kerran. Oikeanpuoleiset suuntavilkut mopon etu- ja takaosassa alkavat vilkkua. Lisäksi kuuluu varoitusäänimerkki. Sammuta suuntavilkku ja äänimerkki painamalla painiketta uudelleen.

※ Sekä vasen että oikea suuntavilkku sammuvat automaattisesti 30 sekunnin kuluttua.

 **Ajovalo (F):** Sytytä ajovalo painamalla ajovalopainiketta kerran ja sammuta se painamalla painiketta uudelleen.

 **Kiihdytys (H):** Lisää nopeutta painamalla kiihdytyspainiketta kerran. Nopeuden säätöaskel on 1/5 enimmäisnopeudesta.

 **Hidastus (J):** Vähennä nopeutta painamalla hidastuspainiketta kerran. Nopeuden säätöaskel on 1/5 enimmäisnopeudesta.

 **Nopea/hidas-painike (I):** Paina nopea/hidas-painiketta kerran. Suuren/pienen nopeusalueen merkkivalo syttyy, mikä tarkoittaa että käytössä on suuri nopeusalue. Kun painat painiketta toisen kerran, merkkivalo sammuu ja käyttöön tulee pieni nopeusalue.

(Suuren/pienen nopeusalueen nopeudet riippuvat nykyisistä nopeusasetuksista.)

**Ohjauspylvään säilytyslokero (K):** Tilava lokero erilaisten tavaroiden säilyttämiseen.

**Käsijarru (L):** Pidä jarruvipua painettuna, kun haluat pysähtyä välittömästi.



**Jos sinun on jarrutettava hätätapauksessa, vapauta kaasuvipu ja paina käsijarrua, jolloin mopo pysähtyy.**

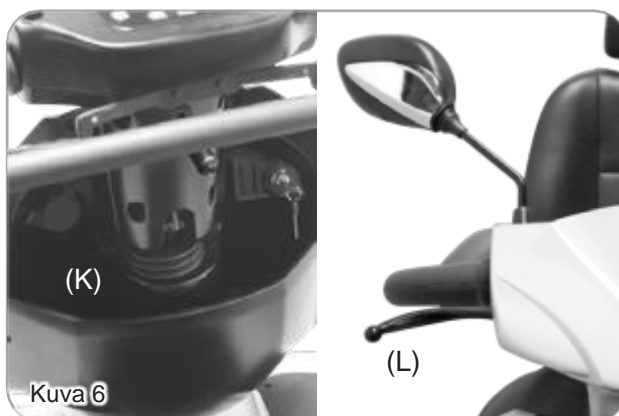

### Kaasuvipujen toiminta

Aja eteenpäin painamalla vasemmanpuoleista kaasuvipua (M) kevyesti.

Peruuta painamalla oikeapuoleista kaasuvipua (N) kevyesti.

(Paikallinen jälleenmyyjä voi tarvittaessa vaihtaa nämä toiminnot toisinpäin.) Kun vapautat molemmat vivut, mopo jarruttaa automaattisesti. Vivuilla voit myös lisätä ajonopeutta. Mitä voimakkaammin painat niitä, sitä nopeammin mopo kulkee. (Valitusta suuri/pieni-nopeustilasta riippuen.)



**Älä päästä LCD-näyttöä ja kaasuvipuja kastumaan. Jos näyttö tai kaasuvipu pääsee kastumaan, anna sen kuivua ennen kuin käytät sitä.**

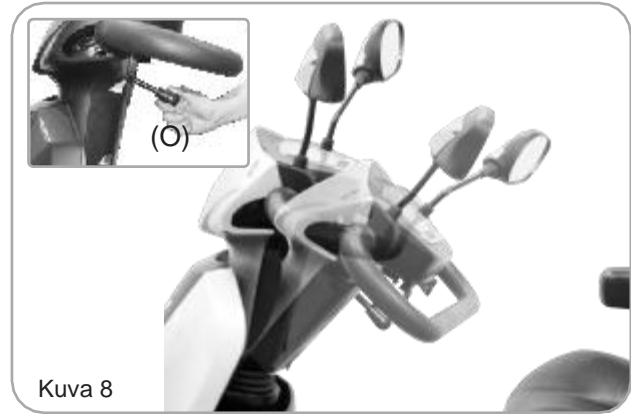
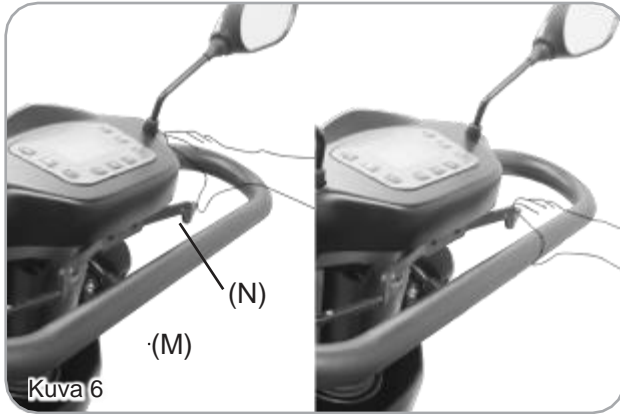

### Ohjauspylvään säätäminen

Paina kulman säätövipua (O) alaspäin ja säädä kulma sopivaksi.



**Ohjauspylvään kulmaa ei saa säätää ajon aikana.**

Säädä ohjauspylväs etummaisimpaan asentoonsa ennen kuin nouset mopon kyytiin ja kun olet noussut pois.

### Istuimen säätäminen etu-takasuunnassa (P)

Vapauta istuimen (P) lukitus vetämällä istuimen etu-takasäätövipua (Q). Liu'uta istuinta eteen- tai taaksepäin haluttuun asentoon. Lukitse istuin haluttuun asentoon vapauttamalla vipu (Q).



**Kun ajat mopolla, säädä istuin (P) mahdollisimman eteen kaatumisen välttämiseksi.**



**Asetu tukevasti mopon istuimelle, kun olet noussut kyytiin. Älä seiso jalkatuen päällä; mopo voi kaatua tai vaurioitua.**

### Käsinojan kulman säätäminen (R)

Vedä vipua (S) ja säädä käsinoja sopivaan kulmaan.



**Vedä käsinoja ylös, kun nouset mopon kyytiin tai pois siitä.**

**Älä ripusta mitään painavaa käsinojiin, jotta mopo ei kaatuisi.**

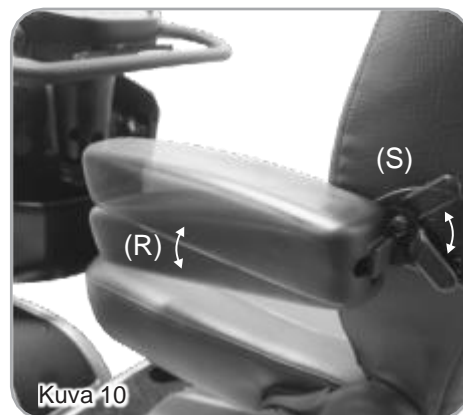

### Istuimen kääntäminen

Vapauta istuimen lukitus vetämällä vipua (T) ylöspäin ja käännä istuin (P) sopivaan kulmaan. Lukitse istuin haluttuun asentoon vapauttamalla vipu (T).

### Istuimen selkänojan kulman säätäminen

Vedä vipua (U) ylöspäin ja säädä selkänoja sopivaan kulmaan. Vapauta vipu, kun kulma on sopiva.

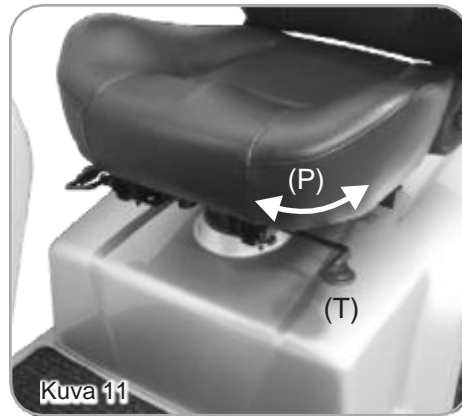

Kuva 11



Kuva 12





**Turvallisuussyistä selkänoja on säädettävä pystyasentoon ennen ajamista.**

### Istuimen (P) korkeuden säätäminen

1. Tutustu sivulla 103 oleviin purkamisohjeisiin ja irrota sitten istuin (P) ja takasuojus (Z). (Kuvat 20 ja 21)
2. Irrota ruuvi, mutteri ja aluslevy istuintolpasta (V). (Kuva 13)
3. Säädä istuintolppa (V) sopivalle korkeudelle ja kiinnitä se tiukasti ruuvilla, mutterilla ja aluslevyillä. (Kuva 13)
4. Asenna sitten takasuojus (Z) ja istuin (P) takaisin paikoilleen. (Kuvat 20 ja 21)

### Sähkötoiminen istuimen (P) nostin (lisävaruste)

1. Paina istuimen nostimen painiketta  (W) kevyesti. Istuin nousee ylöspäin. Paina -painiketta kevyesti. Istuin laskeutuu.

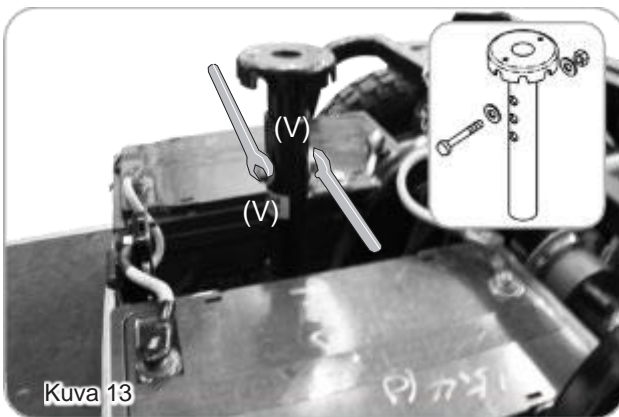

Kuva 13

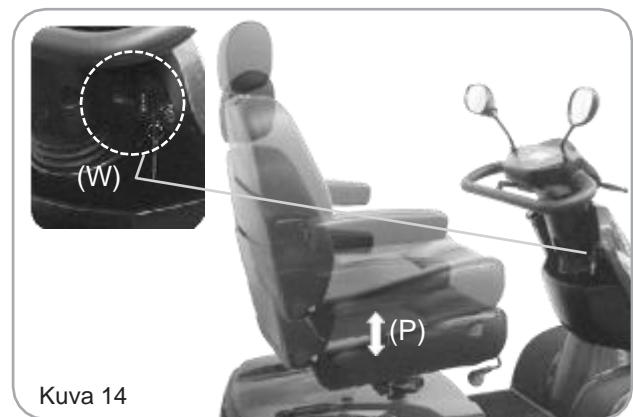

Kuva 14



- Älä käytä tätä toimintoa kaltevilla alustalla, ajon aikana tai epävakaalla alustalla.
- Tämän toiminnon päätarkoitus on auttaa sinua ulottumaan ylemmäs.
- Istuin on säädettävä alimpaan asentoon ennen ajamista.
- Älä käännä N-D-vipua N-asentoon ennen kuin säädät istuimen ala-asentoon.
- Huolehdi siitä, että mopon painopiste pysyy keskellä, jotta mopo ei kaatuisi.

**N-D-vivun säädöt:**

1. Kun mopo on pysähtynyt tai siinä on ilmennyt vika, paina N-D-vivun avausnuppia (X). Työnnä N-D-vipua eteenpäin. Nyt voit työntää mopoa käsivoimin.



**Rullaustilan käyttöä suositellaan ainoastaan tasaisilla pinnoilla. Älä koskaan käytä sitä kaltevalla alustalla. Mopoa ei saa koskaan jättää kaltevalla pinnalle, kun moottoreista on kytetty virta pois. Moottorit on käynnistettävä välittömästi uudelleen mopon työntämisen jälkeen.**



**Mopo ei toimi, jos N-D-vipu on N-asennossa. Palauta mopo normaalitilaan katkaisemalla siitä virta ja kääntämällä vipu D-asentoon ja kytkemällä sitten virta takaisin.**

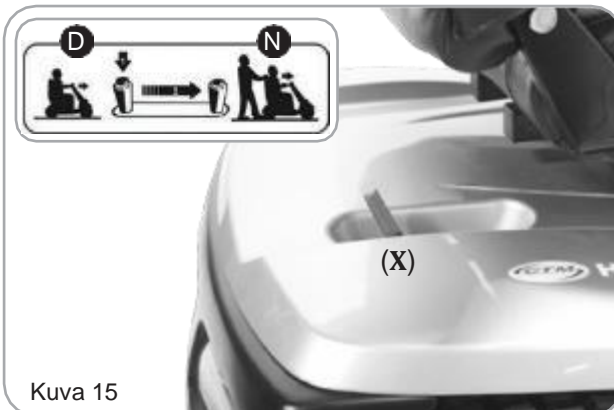

Kuva 15

**Suhteellinen nopeudenrajoitin:**

1. Mopossa on suhteellinen nopeudenrajoitin. Tämä toiminto hidastaa automaattisesti kääntymisen yhteydessä; se, miten paljon vauhti hidastuu, riippuu kääntymiskulman jyrkkyydestä.
2. Turvallisuuksyistä nopeudenrajoitin kytkeytyy automaattisesti toimintaan ja jarruttaa, kun mopoa työnnetään käsivoimin ja aiemmin määritetty nopeus ylittyy.



**Vältä painopisteen siirtymistä sekä äkillisiä suunnanmuutoksia mopon liikkuesssa.**



**Vähennä nopeutta ennen kääntymistä! Kiihdytä vasta kääntymisen jälkeen!**

**Kiinnityskoukku:**

Mopon turvallista kuljettamista varten siinä on 2 lisäkiinnityskoukku, jotka sijaitsevat mopon alla. (Kuva 16)



**Kun mopo kiinnitetään kulkuvälineeseen, N-D-vivun (X) on oltava D-asennossa. Mopon kyydissä ei saa olla eikä sitä saa käyttää istuimena, kun sitä kuljetetaan moottoriajoneuvossa.**

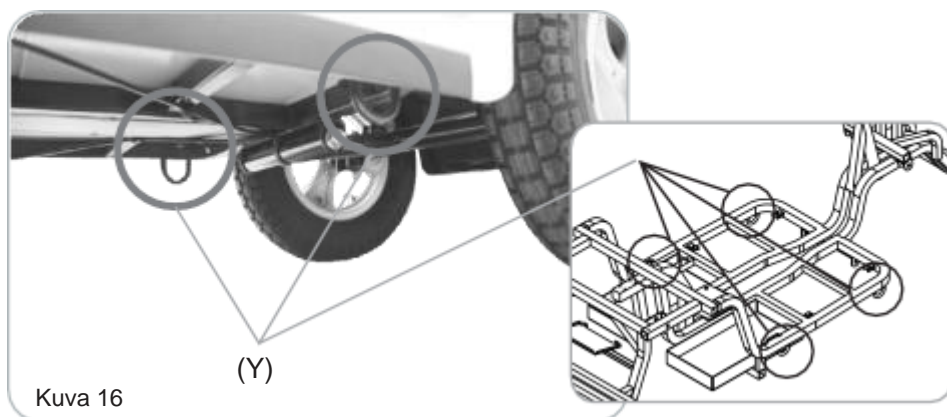

Kuva 16

## 6 AKKUJEN LATAAMINEN

Akut on ladattava ennen mopon ensimmäistä käyttökertaa, ja lisäksi ne on ladattava päivittäin käytön jälkeen. Tarvitset mopon lisäksi akkulaturin. Akkulaturista on saatavana sekä 8 A:n että 12 A:n versio mopon mallin ja akkujen koon mukaan.



Saatavilla olevat laturit voivat vaihdella maakohtaisesti. Lataaminen saattaa poiketa seuraavassa kuvatussa. Jos tarvitset lisätietoja, ota yhteyttä valtuutettuun jälleenmyyjään. Varmista ennen lataamista, että mopon virta-avain on OFF-asennossa.

### 8 A:n/12 A:n laturi:

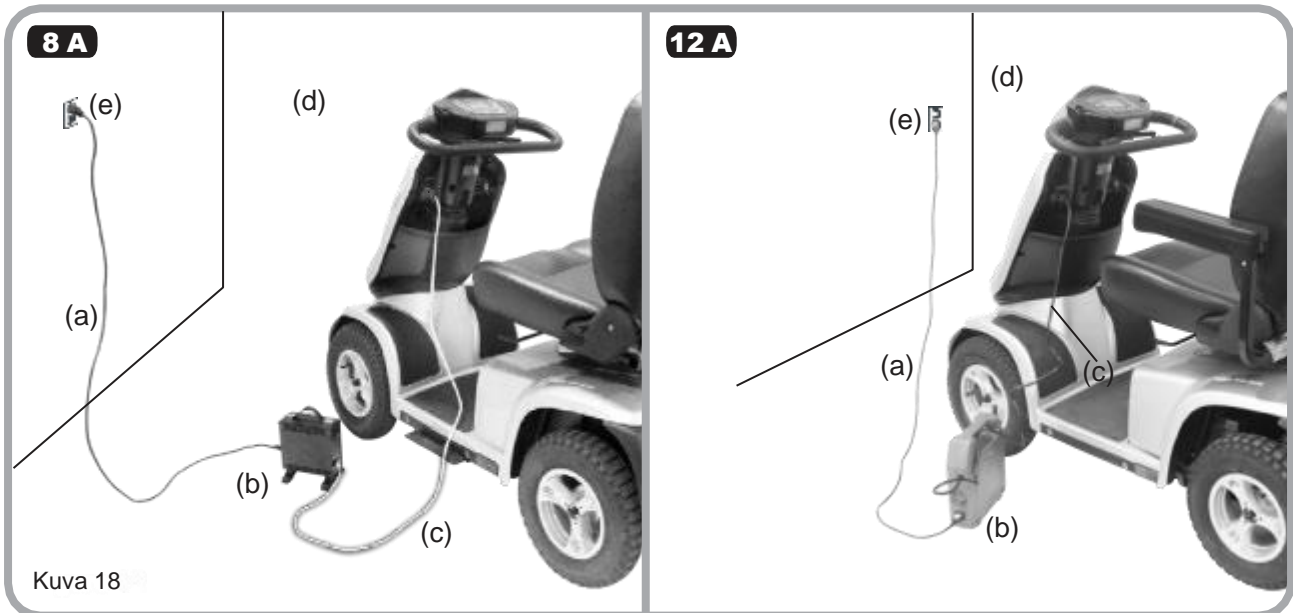

### Toimintaohjeet:

1. Varmista, että virtajohto (a), laturi (b) ja latauskaapeli (c) ovat hyvässä kunnossa.
2. Varmista, että laturin antojännite on sama kuin siihen kytketyn akun/mopon antojännite.
3. Kytke latauskaapelin (c) liitin latausliitäntään (d).  
Kytkeminen: Kytke liitin ohjaustapin avulla.  
Irrottaminen: Irrota latauskaapeli (c) liitännästä.
4. Varmista, että vaihtojännite on oikea, ja kytke virtajohto pistorasiaan (e). Laturin latausmerkkivalo palaa latauksen aikana keltaisena (12 A) tai oranssina (8 A).
5. Laturin latausmerkkivalon väri vaihtuu vihreäksi, kun akku/mopo on ladattu täyteen.

### LED-merkkivalot

#### 12 A

- Virta kytketty: virtamerkkivalo – keltainen valo palaa
- Lataus käynnissä: latausmerkkivalo:
  - keltainen valo palaa = normaali lataus
  - vihreä valo vilkkuu = ladattu 80 % täydestä varauksesta
  - vihreä valo palaa = ladattu täyteen
  - keltainen valo vilkkuu = akku puuttuu tai väärä akku
  - punainen valo palaa/vilkkuu = vika

#### 8 A

- Virta kytketty: virtamerkkivalo = vihreä valo vilkkuu
- Lataus käynnissä: latausmerkkivalo:
  - oranssi valo vilkkuu = esilataus
  - oranssi valo palaa = normaali lataus

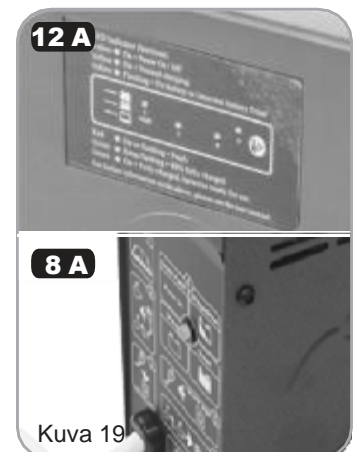

- vihreä ja oranssi valo vilkkuu = ladattu 80 % täydestä varauksesta
- vihreä valo palaa = ladattu täyteen
- punainen valo vilkkuu = vika



**Latauksen kesto riippuu siitä, miten paljon akkujen varauksesta on käytetty. (Noin 8 tuntia.)  
Älä lataa yli 15 tuntia yhtäjaksoisesti.**

#### Vianmääritys:

1. Latausmerkkivalo ei pala.  
Tarkista, että kaikki liittimet on kytketty kunnolla.
2. Virtamerkkivalo ei pala.  
Tarkista, että virransyöttöjohto on kytketty oikein.
3. Jos punainen valo vilkkuu latauksen aikana, laturi ei pysty lataamaan akkua normaalisti, vaan on siirtynyt suojaustilaan. Irrota virtajohto, odota valon sammumista ja kytke johto sitten takaisin.



**Huolto- ja korjaustoimenpiteitä saa tehdä vain pätevä teknikko tai valtuutettu jälleenmyyjä tai edustaja.**

#### Varoitus:

- Saa käyttää vain 12 V:n lyijyakkujen kanssa; ei sovellu muille akkutyypeille tai jännitteille.

#### Noudata näitä sääntöjä:

- Lataa akut täyteen vähintään kerran kuukaudessa tai useammin, jos käytät mopoa säännöllisesti.
- Lataa akut jokaisen yli 3 kilometrin mittaisen ajorupeaman jälkeen.
- Jos mopo siirretään joksikin aikaa varastoon (vähintään 1 kuukaudeksi), varmista, että akut on ladattu täyteen. Lataa akut uudelleen ennen mopon ottamista uudelleen käyttöön.
- Akut toimivat täydellä kapasiteetilla vasta, kun mopoa on käytetty ja akut on ladattu uudelleen vähintään 10 kertaa. Periaate muistuttaa uuden auton sisäänajamista.

Huomioi, että akkujen tyhjentymisnopeus vaikuttaa mopon toimintasäteeseen. Tämä riippuu useista tekijöistä, kuten ympäristön lämpötilasta, tienpinnan kunnosta, rengaspaineesta, käyttäjän painosta, maastosta (ylä- ja alamäet jne.) sekä mahdollisesti asennettujen valojen käytöstä. Turvallisuussyistä suosittelemme tekemään koeajon tavallisesti kulkemallasi reitillä toisen henkilön, esimerkiksi perheenjäsenen, seurassa.



## 7 MOPON PURKAMINEN

### Istuimen (P) purkaminen:

Vapauta istuimen (P) lukitus vetämällä vipua (T) ylöspäin, tartu sitten istuimeen (P) tukevasti selkänojan ja etureunan kohdalta ja nosta se irti moposta.



**Jos istuinta (P) on vaikea saada irti, pidä istuimen kääntövipua (T) alhaalla, käännä istuinta sen löysäämiseksi ja vedä se sitten irti.**

**Toimi varoen, ja pyydä tarvittaessa toisen henkilön apua.**

### Takasuojuksen (Z) ja akkujen (C1) irrottaminen:

1. Poista takasuojus (Z) vetämällä sitä ylöspäin (kuva 20).
2. Irrota yhden akun liitin (A1) (kuva 21).
3. Avaa tarranauha (B1) (kuva 22).
4. Irrota molemmat akut (C1) (kuva 23).



**Huomioi, että akut (C1) ovat painavia. Ota huomioon oma fyysinen kuntosi ennen purkamista.**

**Akun liittimeen (C1) EI SAA aiheuttaa oikosulkuja.**

**Akun punainen kaapeli kytketään punaiseen plusnapaan ja musta kaapeli mustaan miinusnapaan.**

**Turvallisuussyistä pese kätesi purkamisen jälkeen.**

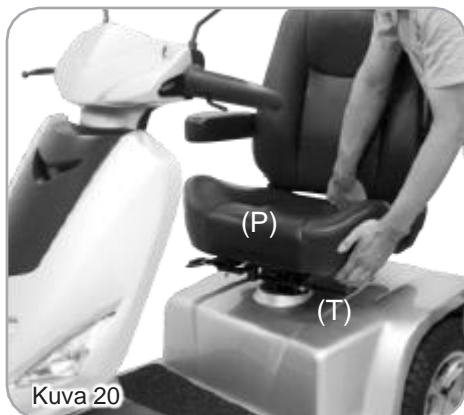

Kuva 20

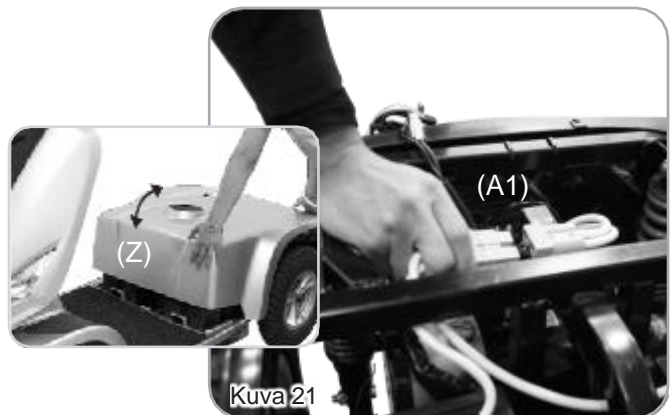

Kuva 21

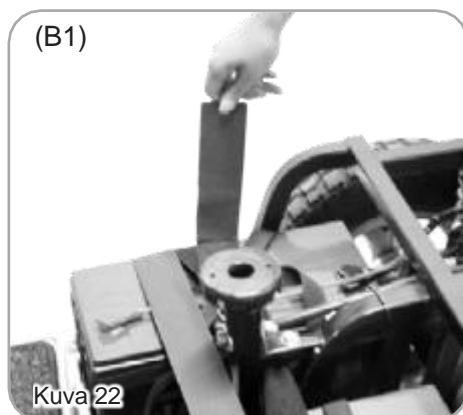

Kuva 22

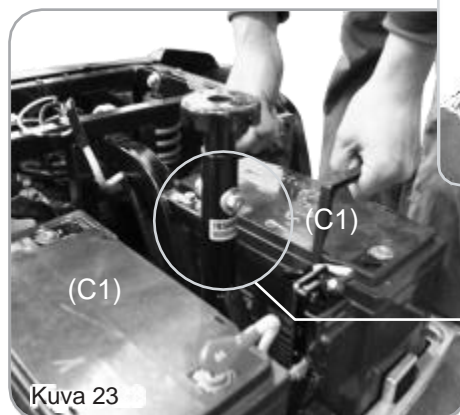

Kuva 23



Mopon tietotarra

**Katkaisimen asettaminen uudelleen:**

Katkaisin on ehkä asetettava uudelleen, jos mopo ei käynnisty. Katkaisin laukeaa, kun mopon virtapiiri ylikuormittuu.

1. Aseta katkaisin uudelleen painamalla katkaisimen painike (D1) takaisin yläasentoon.
2. Asenna takasuojus (Z) takaisin paikoilleen.
3. Asenna istuin takaisin paikoilleen.
4. Jos katkaisin laukeaa toistuvasti, irrota laturi VÄLITTÖMÄSTI ja ota yhteys jälleenmyyjään tai pätevään teknikkoon.



**ÄLÄ KOSKAAN poista katkaisinta käytöstä tai ohita sitä.**

**Vaihda katkaisin VAIN saman luokan katkaisimeen.**

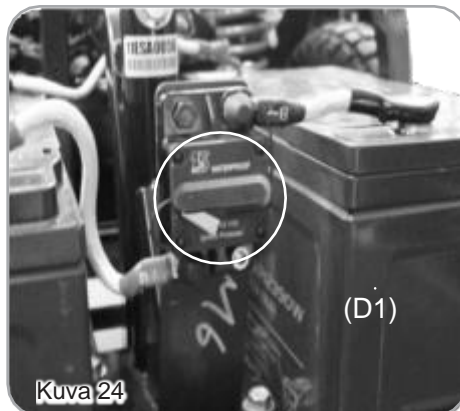

Kuva 24



Kuva 25

## 8 LCD-NÄYTTÖ



Kuva 26

### Toimintopainikkeet ja merkkivalot

KOHTA	KUVAUS
Hallintapainikkeet	varoitussvilkku, äänimerkki, oikea suuntavilkku, ajovalo, vasen suuntavilkku, pieni nopeus (hidastus), suuri/pieni nopeus, suuri nopeus (kiihdytys)
LED-ilmaisimet	tilan merkkivalo (vihreä), ajovalon merkkivalo (vihreä), vasemman/oikean suuntavilkun merkkivalot (vihreä), suuren/pienen nopeusalueen merkkivalo (vihreä)
Liitin	20-nastainen
Taustavalaistu LCD-näyttö	Siniset merkkivalot syttyvät, kun virta on kytkettynä.



## Toimintojen kuvaukset

TOIMINTO	KUVAUS
1. Valojen hallinta	Ajovalo, takavallo, vasen/oikea suuntavilkku, varoitusvilkku, jarruvalo
2. Nopeusmittari	7-segmenttinen näyttö: 2 kokonaislukua ja 1 desimaali sekä km/h- tai mph-symboli
3. Digitaalinen suuren/pienen nopeusalueen valitsin	Pieni (L) nopeus: vaihtoehdot 1–5, suuri (H) nopeus: vaihtoehdot 1–5
4. Varausilmaisoin	Näyttää akun tyhjentymisen ja latautumisen (6-segmenttinen näyttö)
5. Vikailmoitukset	Vikakoodi: 1–7 (1 numero) ja lisäksi merkkivalo
6. Virta kytketty -näyttö	Käyttää kaikkia LCD-segmenttejä
7. Varoitusäänimerkin määrittäminen	Vasemman/oikean suuntavilkun, pysäköintivalon ja matalan jännitteen varoitusäänimerkkien sekä mopon äänimerkin äänenvoimakkuuden säätäminen

## 8.1 Valojen hallinta

## Ajovalo, takavallo

KOHTA	KUVAUS
Ominaisuuden toiminta	Saa ohjaussignaalin ajovalon kytkimestä.
Käyttötapa	Sytytä ajovalo ja sen merkkivalo painamalla painiketta. Sammuta ajovalo ja sen merkkivalo painamalla painiketta uudelleen.
Käytön edellytykset	Mikään toiminto ei ole käytössä, kun (1) virtamoduuli on sammutettu, tai (2) se on virransäästötilassa.
Huomautuksia	Ajovalon virtapiirin kuormitus: enintään 12 V/50 W. Takavalon virtapiirin kuormitus: enintään 24 V/50 W. Varustettu oikosulku- ja ylikuormitussuojauksella.

**Jarruvalo**









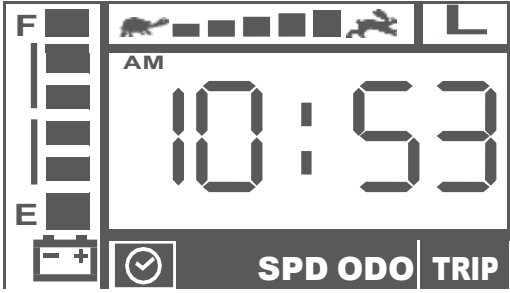

<b>KOHTA</b>	<b>KUVAUS</b>
Ominaisuuden toiminta	Saa ohjaussignaalin kaasuvivusta ja käsijarrusta.
Käyttötapa	Kun (1) Kaasuvipu siirretään etuasennosta keskiasentoon, (2) kaasuvipu siirretään taka-asennosta keskiasentoon, tai (3) käsijarrua käytetään, ajoneuvon katsotaan jarruttavan. Jarruvalo palaa 5 sekunnin ajan. Valo sammuu automaattisesti.
Käytön edellytykset	Mikään toiminto ei ole käytössä, kun (1) virtamoduuli on sammutettu, tai (2) se on virransäästötilassa.
Huomautuksia	Jarruvalon virtapiirin kuormitus: enintään 24 V/50 W. Varustettu oikosulku- ja ylikuormitussuojauksella.

**Suuntavilkut ja pysäköintivalo**







<b>KOHTA</b>	<b>KUVAUKSET</b>
(Käyttötapa) Vasen suuntavilkku	Paina vasenta suuntavilkkupainiketta kerran. Vasemmanpuoleinen suuntavilkku sekä sen merkkivalo alkavat vilkkua. Lisäksi kuuluu varoitusäänimerkki. Sammuta suuntavilkku ja äänimerkki painamalla painiketta uudelleen.
Oikea suuntavilkku	Paina oikeaa suuntavilkkupainiketta kerran. Oikeanpuoleinen suuntavilkku sekä sen merkkivalo alkavat vilkkua. Lisäksi kuuluu varoitusäänimerkki. Sammuta suuntavilkku ja äänimerkki painamalla painiketta uudelleen.
Automaattinen sammutus	Suuntavilkut sekä niiden merkkivalot vilkkuvat 30 sekuntia ja sammuvat sitten automaattisesti.
Varoitusvilkut	Paina varoitusvilkkupainiketta kerran. Vasen ja oikea suuntavilkku ja varoitusvilkun merkkivalo alkavat vilkkua. Lisäksi kuuluu varoitusäänimerkki. Sammuta vilkut ja äänimerkki painamalla painiketta uudelleen. Sytytä pysäköintivalot painamalla varoitusvilkkupainiketta lyhyesti, kun virta on kytketty virta-avaimella. Valot vilkkuvat edelleen, vaikka virta katkaistaisiin virta-avaimella.
Ohjausehto	Vasemman/oikean suuntavilkun tai pysäköintivalon välillä ei ole ensisijaisuutta.
Käytön edellytykset	Toiminto ei ole käytettävissä, kun (1) virtamoduuli on sammutettu, tai (2) lataus on käynnissä.
Vilkun taajuus	1 sekunti, käyttö 50 %
Varoitusäänimerkin taajuus	1 sekunti, käyttö 30 %
Huomautuksia	(1) Vasemman suuntavilkun virtapiirin kuormitus: enintään 24 V/50 W. (2) Oikean suuntavilkun virtapiirin kuormitus: enintään 24 V/50 W. (3) Varustettu oikosulku- ja ylikuormitussuojauksella. (4) Vasemman/oikean suuntavilkun ja pysäköintivalon varoitusäänimerkkien äänenvoimakkuutta voi säätää.

## 8.2 Tila

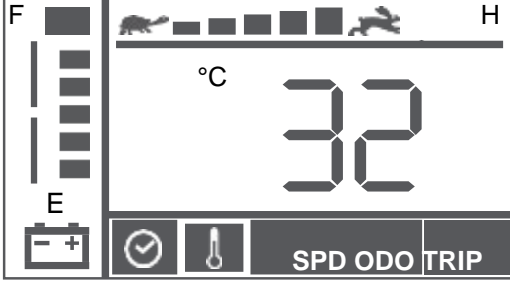





## 8.2.1 Kello

KOHTA	KUVAUKSET
Ajanmittauksen virhe päivässä	± 2 sekuntia
Oletusnäyttö	「HH」 「MM」 Tila: 「AM 12:00」
Kellonajan muoto (12 tuntia – AM/PM)	<p>Paina 「Mode」 (Tila) -painiketta ja siirry kellotilaan.</p>  <p>Näyttöalue: AM12:00 – PM11:59</p> <p>HH-näyttö: Jos kello on 1–9 aamu- tai iltapäivällä, etunolla ei näy.</p>
Asetustila (Kellonajan säätäminen)	<p>Siirry asetustilaan painamalla painikkeita  ja  yhtä aikaa 3 sekunnin ajan.</p> <p>Kun 「HH」 vilkkuu, suurennä lukuarvoa painamalla  ja pienennä lukuarvoa painamalla .</p> <p>Kun olet valmis, paina 「Mode」 (Tila) ja siirry 「MM」 -asetustilaan.</p> <p>Kun 「MM」 vilkkuu, suurennä lukuarvoa painamalla  ja pienennä lukuarvoa painamalla .</p> <p>Kun olet valmis, paina 「Mode」 (Tila) ja palaa 「HH」 -asetustilaan.</p> <p>Lisää tai vähennä lukuarvoa yhdellä painamalla  tai  kerran. Lukuarvoa voi lisätä tai vähentää enemmän painamalla painiketta yli 2 sekunnin ajan. Arvot kiertävät näytössä. Arvojen 0–9 läpi käyminen vie kunkin numeropaikan kohdalla 2 sekuntia.</p>
Poistu asetustilasta	<p>Asetustilasta voi poistua seuraavilla tavoilla.</p> <p>(1) Älä paina painiketta  tai  15 sekuntiin.</p> <p>(2) Paina pysäköintivalon, äänimerkin, suuntavilkun tai ajovalon painiketta. Valitut asetukset tallentuvat ja näyttö palaa tavalliseen kellonaikatalaan.</p>

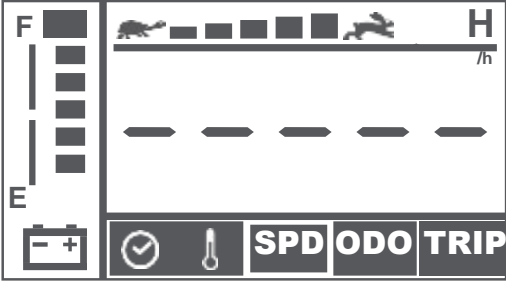
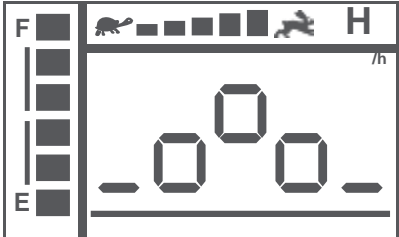
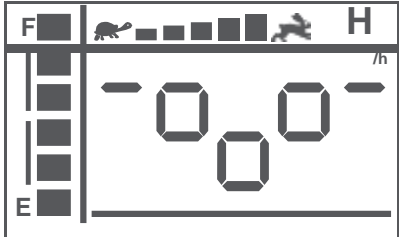
## 8.2.2 Lämpömittari

KOHTA	KUVAUKSET
Ominaisuuden toiminta	Havaitsee signaalin termistorilla (NTC) ja muuntaa sen vastaavaksi lämpötilaksi.
Näyttölukeman virhe	±2 °C
Lämpömittarin toimintatila	<p>Paina 「Mode」 (Tila) -painiketta ja siirry lämpömittaritilaan.</p>  <p>Näyttöalue: Celsiusasteet: -20–50 °C ja Fahrenheitasteet -4–122 °F</p>
Asetustila (yksikön vaihtaminen)	<p>Siirry asetustilaan painamalla painikkeita  ja  yhtä aikaa 3 sekunnin ajan.</p> <p>Kun 「°C」 / ( 「°F」 ) vilkkuu, vaihda  tai  vaihtaaksesi yksiköksi 「°F」 / ( 「°C」 )</p>
Poistu asetustilasta	<p>Asetustilasta voi poistua seuraavilla tavoilla.</p> <p>(1) Älä paina painiketta  tai  15 sekuntiin.</p> <p>(1) Paina pysäköintivalon, äänimerkin, suuntavilkun tai ajovalon painiketta. Valitut asetukset tallentuvat ja näyttö palaa tavalliseen lämpömittaritilaan.</p>



## 8.2.3 Nopeusmittari

KOHTA	KUVAUKSET
Ominaisuuden toiminta	Havaitsee signaalin optisella anturilla ja muuntaa sen vastaavaksi nopeuslukemaksi. Kun näytetty nopeus on 60 km/h, vastaava kierrosluku on 1 500 rpm.
Näyttölukeman virhe	+15~20 %
Näyttöalue Nopeusmittarin toimintatila	<p>0,0–30,0, näyttötarkkuus: 0,5 Paina 「Mode」 (Tila) -painiketta ja siirry nopeusmittaritilaan (SPD).</p>  <p>Kun näytössä näkyy "km/h", nopeus ilmoitetaan kilometreinä tunnissa. Kun näytössä näkyy "MPH", nopeus ilmoitetaan maileina tunnissa. Kun näytössä näkyy "/h", nopeusmittari ei ole käytössä. (Tämä näyttötapa tulee kyseeseen malleissa, joihin ei ole asennettu optista anturia.) Sen sijaan näyttö kertoo kaasuvivun (WIP) toiminnan seuraavasti:</p> <p>Valmiustilanäyttö</p>  <p>Näyttö eteenpäin ajettaessa</p>  <p>Näyttö peruutettaessa</p> 
Asetustila (yksikön vaihtaminen)	<p>Siirry asetustilaan painamalla painikkeita  ja  yhtä aikaa 3 sekunnin ajan.</p> <p>Kun 「km/h」 / ( 「MPH」 ) vilkkuu, paina  tai  vaihtaaksesi yksiköksi 「MPH」 / ( 「km/h」 ).</p> <p>Asetustilasta voi poistua seuraavilla tavoilla.</p> <p>(1) Älä paina painiketta  tai  15 sekuntiin.</p> <p>(2) Paina pysäköintivalon, äänimerkin, suuntavilkun tai ajovalon painiketta. Valitut asetukset tallentuvat ja näyttö palaa tavalliseen nopeusmittaritilaan.</p>

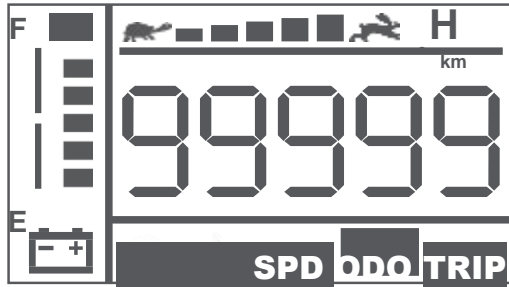

## 8.2.4 Matkamittari

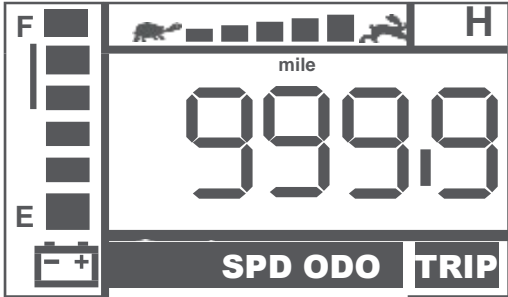
KOHTA	KUVAUKSET
Ominaisuuden toiminta	Havaitsee signaalin optisella anturilla ja muuntaa sen vastaavaksi etäisyyslukemaksi.
Yksikön vaihto	Kun nopeusmittarin asetuksena on: 「km/h」, matkamittari näyttää lukeman kilometreinä, 「mph」, matkamittari näyttää lukeman maileina, 「/h」, matkamittari näyttää ajoajan tunteina.
Matkamittaritila	Paina 「Mode」 (Tila) -painiketta ja siirry matkamittaritilaan (ODO).  Näyttöalue: 0~99999 Kun ajettu kokonaismatka ylittää 99 999 km tai 62 149 mailia (99 999 ÷ 1,609 mailia), lukema nollautuu ja näytössä näkyy "0".

## 8.2.5 Kertamattamittari

KOHTA	KUVAUKSET
Kertamattamittaritila	Paina 「Mode」 (Tila) -painiketta ja siirry kertamattamittaritilaan (TRIP).  Näyttöalue: 0,0~999,9 Kun ajettu kertamatkan pituus ylittää 999,9, mittari pysähtyy.
Nollaustila, eli kertamattamittarin nollaus	Siirry asetustilaan painamalla painikkeita  ja  yhtä aikaa 3 sekunnin ajan. Kun 「TRIP」 (Kertamatka) vilkkuu, palauta lukema nolnaan "0,0" painamalla 「Mode」 (Tila) -painiketta 3 sekunnin ajan.
Poistu asetustilasta	Asetustilasta voi poistua seuraavilla tavoilla. (1) Älä paina 「Mode」 (Tila) -painiketta 15 sekuntiin. (2) Paina pysäköintivalon, äänimerkin, suuntavilkun tai ajovalon painiketta. Valitut asetukset tallentuvat ja näyttö palaa tavalliseen kertamattamittaritilaan.

### 8.3 Ilmoitus määräaikaishuollosta tietyn ajetun matkan jälkeen

KOHTA	KUVAUKSET
Määräaikaishuollon näyttö I	<p>Ilmoitus ensimmäisestä määräaikaishuollosta annetaan 5 000 ajokilometrin jälkeen.</p> <p>Näyttö: Kun matkamittari pääsee määräaikaishuoltoa vaativaan lukemaan, ODO-symboli vilkkuu 1 minuutin ajan.</p> <p>Ilmoitusajankohta:</p> <ol style="list-style-type: none"> <li>1. Kun matkamittari saavuttaa määräaikaishuoltoa vaativan lukeman ajon aikana.</li> <li>2. Kun matkamittari on saavuttanut määräaikaishuoltoa vaativan lukeman, ja virta kytketään virta-avaimella.</li> </ol> <div data-bbox="683 584 1190 869" style="text-align: center;"> <p>The image shows a digital instrument cluster. On the left, there's a battery level indicator with 'F' at the top and 'E' at the bottom. The main display shows 'AM' and '12:00'. Below the main display, there are icons for a checkmark, a temperature gauge, and the text 'SPD ODO TRIP'. A vertical line points from the word 'Vilkkuu' (Flashes) to the ODO/TRIP indicator.</p> </div> <p>HUOM. Symbolin vilkuessa mopoa voi ajaa normaalisti ja ohjauspaneelia voi käyttää ilman viiveitä.</p>
Määräaikaishuollon näyttö II	<p>Kun määräaikaishuolto on tehty, käyttäjä voi määrittää ajokilometrimäärän seuraavaa huoltoa varten. (Alaspäin laskeva laskuri)</p> <p>Asetusvaiheet:</p> <ol style="list-style-type: none"> <li>1. Paina 「Mode」 (Tila) -painiketta ja siirry matkamittaritilaan.</li> <li>2. Sammuta virtamoduuli katkaisemalla virta virta-avaimella.</li> <li>3. Paina 「Mode」 (Tila)- ja 「H/L」 (Nopea/hidas)-painikkeita samanaikaisesti.</li> <li>4. Käynnistä virtamoduuli kytkemällä virta virta-avaimella.</li> <li>5. Näyttö siirtyy asetustilaan 2 sekunnin ajaksi, ja ajettu kilometrimäärä vilkkuu (ks. kuva huomautuksessa 1).</li> <li>6. Säädä seuraavaan määräaikaishuoltoon vaadittavaa kilometrimäärää painikkeilla  ja  (ks. huomautus 2).</li> <li>7. Kun määrittäminen on valmis, paina pysäköintivalon, äänimerkin, suuntavilkun tai ajovalon painiketta. Valitut asetukset tallentuvat ja näyttö palaa tavalliseen käyttötilaan.</li> <li>8. Näyttö palaa tavalliseen käyttötilaan myös silloin, kun käyttäjä ei paina mitään painiketta 10 sekuntiin.</li> </ol>

Määräaikaishuollon näyttö II

Huomautus 1: Asetustila

Jäljellä oleva kilometrimäärä on 0 km.





Vilkkuu

Jäljellä oleva kilometrimäärä ei ole vielä 0 km.



Vilkkuu



































Huomautus 2:  
Säädä seuraavaan määräaikaishuoltoon vaadittavaa kilometrimäärää painikkeilla  ja .

Suurena kilometrimäärää painamalla :  
1000→2000→3000→4000→5000→OFF→1000.  
(arvot kiertävät näytössä)















Pienennä kilometrimäärää painamalla :  
OFF→5000→4000→3000→2000→1000→OFF.  
(arvot kiertävät näytössä)





## 8.4 Digitaalinen suuren/pienen nopeusalueen valitsin

KOHTA	KUVAUKSET																		
Ominaisuuden toiminta	Vaihda käyttöön suuri/pieni nopeusalue painamalla 「H/L Speed」 (Suuri/pieni nopeus) -painiketta. Paina  tai  ja hienosäädä valitsemalla jokin 5 nopeusasetuksesta.																		
Käyttötapa	Paina 「H/L Speed」 (Suuri/pieni nopeus) -painiketta kerran. Suuren/pienen nopeusalueen merkkivalo (H) syttyy. Kun painat painiketta uudelleen, merkkivalo sammuu. Lisää nopeutta painamalla  . Vähennä nopeutta painamalla  .																		
	<table border="1"> <thead> <tr> <th>Nopeusnäyttö</th> <th>H % (Maks)</th> <th>L % (Maks)</th> </tr> </thead> <tbody> <tr> <td> ■ </td> <td>20</td> <td>10</td> </tr> <tr> <td> ■ ■ </td> <td>40</td> <td>20</td> </tr> <tr> <td> ■ ■ ■ ■ </td> <td>60</td> <td>30</td> </tr> <tr> <td> ■ ■ ■ ■ ■ </td> <td>80</td> <td>40</td> </tr> <tr> <td> ■ ■ ■ ■ ■ ■ </td> <td>100</td> <td>50</td> </tr> </tbody> </table>	Nopeusnäyttö	H % (Maks)	L % (Maks)	 ■ 	20	10	 ■ ■ 	40	20	 ■ ■ ■ ■ 	60	30	 ■ ■ ■ ■ ■ 	80	40	 ■ ■ ■ ■ ■ ■ 	100	50
Nopeusnäyttö	H % (Maks)	L % (Maks)																	
 ■ 	20	10																	
 ■ ■ 	40	20																	
 ■ ■ ■ ■ 	60	30																	
 ■ ■ ■ ■ ■ 	80	40																	
 ■ ■ ■ ■ ■ ■ 	100	50																	
Käytön edellytykset	Toiminto ei ole käytettävissä, kun (1) virtamoduuli on sammutettu, tai (2) lataus on käynnissä.																		



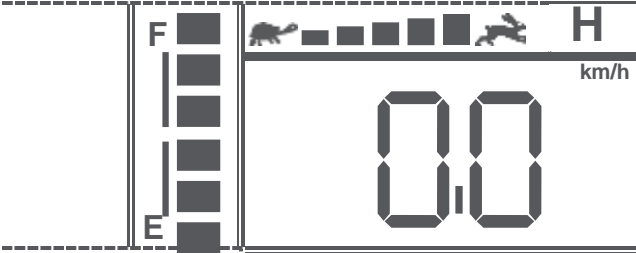
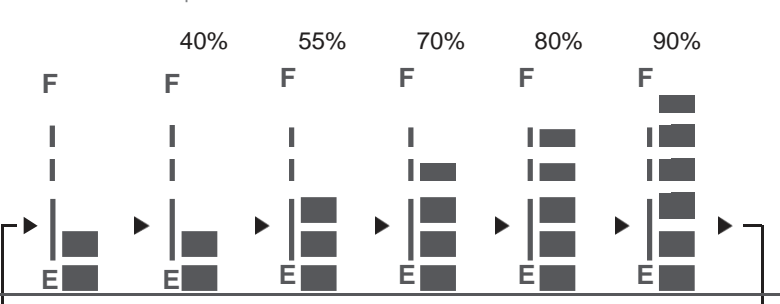

## 8.5 Varausilmaisin

KOHTA	KUVAUKSET																										
Varauksen purkautuminen	<table border="1"> <thead> <tr> <th>Varaus (%)</th> <th>Tilanäyttö</th> </tr> </thead> <tbody> <tr> <td>40%</td> <td>55%</td> <td>70%</td> <td>85%</td> <td>100%</td> </tr> <tr> <td>F</td> <td>F</td> <td>F</td> <td>F</td> <td>F</td> </tr> <tr> <td></td> <td></td> <td></td> <td></td> <td></td> </tr> <tr> <td>E</td> <td>E</td> <td>E</td> <td>E</td> <td>E</td> </tr> </tbody> </table> <table border="1"> <tbody> <tr> <td>30%</td> </tr> <tr> <td>F</td> </tr> <tr> <td>E</td> </tr> <tr> <td>← Vilkkuu</td> </tr> </tbody> </table> <p>(Tilan merkkivalo vilkkuu)</p>	Varaus (%)	Tilanäyttö	40%	55%	70%	85%	100%	F	F	F	F	F						E	E	E	E	E	30%	F	E	← Vilkkuu
Varaus (%)	Tilanäyttö																										
40%	55%	70%	85%	100%																							
F	F	F	F	F																							
																											
E	E	E	E	E																							
30%																											
F																											
E																											
← Vilkkuu																											
Toimintatapa	Palkit ainoastaan vähenevät, eivät lisäänty.																										
Matalan jännitteen varoitusäänimerkki	Kun akun varaustaso laskee alle 30 prosenttiin, kuuluu varoitusäänimerkki, eli kolme kertaa kaksi lyhyttä piippausta: "PiPiip–PiPiip – PiPiip".																										
Vilkun taajuus	Kerran kahdessa sekunnissa.																										
Käytön edellytykset	Toiminto ei ole käytettävissä, kun (1) virtamoduuli on sammutettu, tai (2) lataus on käynnissä.																										

## Latauksen tila

KOHTA	KUVAUKSET
Latauksen tila	<p>Latauksen tilaa kuvaavat palkit ainoastaan lisääntyvät, eivät vähene.</p> 
Latausilmaisim	<p>Varaus (%)      Näkyvien palkkien määrä</p> <p>40%      55%      70%      80%      90%</p>   <p>100%</p> <p>F</p> <p>E</p> <p>näytössä näkyy 6 palkkia</p>
Noususuhde	0,5 sekuntia
Ominaisuuden toiminta	<ol style="list-style-type: none"> <li>Palkit ainoastaan lisääntyvät, eivät vähene.</li> <li>Saa ohjaussignaalin laturin nastasta 3 (CH3). Lataustila käynnistyy heti, kun CH3 on kytketty maadoitukseen (L) riippumatta siitä, onko virta kytketty virta-avaimella vai ei.</li> <li>LCD-näytön taustavalo syttyy, kun mitä tahansa painiketta painetaan. Valo sammuu automaattisesti 5 sekunnin kuluttua, jos mitään muuta painiketta ei paineta.</li> </ol>
Huomautuksia	Näytössä näkyvät palkit on tarkoitettu vain havainnollistamiseen. Latauksen tilanteen näkee tarkemmin laturin merkkivaloista.























































## 8.6 Vikailmoitukset

KOHTA	KUVAUKSET																														
Ominaisuuden toiminta	Saa ohjaussignaalin liittimen nastasta (KEY) ja muuntaa sen digitaalseksi koodiksi.																														
Käytön edellytykset	<p>Kun virtamoduuli lähettää vikailmoituksen,  (merkkivalo) alkaa vilkkua ja vilkkuu viestin kuittaukseen saakka. Lisäksi näytössä näkyy jokin seuraavassa luetelluista vikailmoituskoodista.</p> <table border="1"> <thead> <tr> <th> vilkkuu</th> <th>Näytön koodi</th> <th>Tila</th> </tr> </thead> <tbody> <tr> <td>1</td> <td>Err 1</td> <td>Akku on ladattava pian.</td> </tr> <tr> <td>2</td> <td>Err 2</td> <td>Jännite on matala, akku on ladattava heti.</td> </tr> <tr> <td>3</td> <td>Err 3</td> <td>Ylijännite</td> </tr> <tr> <td>4</td> <td>Err 4</td> <td>Ylivirta</td> </tr> <tr> <td>5</td> <td>Err 5</td> <td>Pysäköintijarru puuttuu tai siinä on vika.</td> </tr> <tr> <td>6</td> <td>Err 6</td> <td>Kaasuvipu ei kohdistu oikein keskelle.</td> </tr> <tr> <td>7</td> <td>Err 7</td> <td>Kaasuvipu on viallinen tai vaurioitunut.</td> </tr> <tr> <td>8</td> <td>Err 8</td> <td>Moottori on viallinen tai vaurioitunut.</td> </tr> <tr> <td>9</td> <td>Err 9</td> <td>Muut</td> </tr> </tbody> </table>	 vilkkuu	Näytön koodi	Tila	1	Err 1	Akku on ladattava pian.	2	Err 2	Jännite on matala, akku on ladattava heti.	3	Err 3	Ylijännite	4	Err 4	Ylivirta	5	Err 5	Pysäköintijarru puuttuu tai siinä on vika.	6	Err 6	Kaasuvipu ei kohdistu oikein keskelle.	7	Err 7	Kaasuvipu on viallinen tai vaurioitunut.	8	Err 8	Moottori on viallinen tai vaurioitunut.	9	Err 9	Muut
 vilkkuu	Näytön koodi	Tila																													
1	Err 1	Akku on ladattava pian.																													
2	Err 2	Jännite on matala, akku on ladattava heti.																													
3	Err 3	Ylijännite																													
4	Err 4	Ylivirta																													
5	Err 5	Pysäköintijarru puuttuu tai siinä on vika.																													
6	Err 6	Kaasuvipu ei kohdistu oikein keskelle.																													
7	Err 7	Kaasuvipu on viallinen tai vaurioitunut.																													
8	Err 8	Moottori on viallinen tai vaurioitunut.																													
9	Err 9	Muut																													

## 8.7 Virta kytketty -näyttö

KOHTA	KUVAUKSET
Käynnistystila	Kun mopo käynnistyy, LCD-näytön taustavalo ja kaikki segmentit syttyvät 3 sekunnin ajaksi, minkä jälkeen näyttö siirtyy automaattisesti oletusarvoiseen käyttötilaan.

## 8.8 Varoitusäänimerkin määrittäminen

KOHTA	KUVAUKSET																													
Ominaisuuden toiminta	Pysäköintivalon, peruutuksen, matalan jännitteen ja suuntavilkujen varoitusäänimerkkien sekä mopon äänimerkin äänenvoimakkuutta voi säätää. (Mopon äänimerkkiä ei kuitenkaan voi hiljentää täysin.)																													
	<table border="1"> <thead> <tr> <th>Toiminto</th> <th>Painikkeet (A+B)</th> <th>Tila</th> <th>Oletus</th> <th>Äänenvoimakkuus</th> </tr> </thead> <tbody> <tr> <td>Pysäköintivalon varoitusäänimerkki</td> <td> + </td> <td>SE7 1</td> <td>Hiljaisempi</td> <td>  &gt;&gt; suurempi äänenvoimakkuus   &lt;&lt; pienempi äänenvoimakkuus </td> </tr> <tr> <td>Peruutuksen varoitusäänimerkki</td> <td> + </td> <td>SE7 2</td> <td>Hiljaisempi</td> <td rowspan="2">  Äänenvoimakkuus   Suuri   Hiljaisempi </td> </tr> <tr> <td>Äänimerkin voimakkuus</td> <td> + </td> <td>SE7 3</td> <td>Voimakas</td> </tr> <tr> <td>Matalan jännitteen varoitusäänimerkki</td> <td> + </td> <td>SE7 4</td> <td>Hiljaisempi</td> <td>  Normaali   Vaimea </td> </tr> <tr> <td>Suuntavilkun varoitusäänimerkki</td> <td> + </td> <td>SE7 5</td> <td>Hiljaisempi</td> <td>  Ääneton </td> </tr> </tbody> </table>	Toiminto	Painikkeet (A+B)	Tila	Oletus	Äänenvoimakkuus	Pysäköintivalon varoitusäänimerkki	 + 	SE7 1	Hiljaisempi	 >> suurempi äänenvoimakkuus  << pienempi äänenvoimakkuus	Peruutuksen varoitusäänimerkki	 + 	SE7 2	Hiljaisempi	 Äänenvoimakkuus  Suuri  Hiljaisempi	Äänimerkin voimakkuus	 + 	SE7 3	Voimakas	Matalan jännitteen varoitusäänimerkki	 + 	SE7 4	Hiljaisempi	 Normaali  Vaimea	Suuntavilkun varoitusäänimerkki	 + 	SE7 5	Hiljaisempi	 Ääneton
Toiminto	Painikkeet (A+B)	Tila	Oletus	Äänenvoimakkuus																										
Pysäköintivalon varoitusäänimerkki	 + 	SE7 1	Hiljaisempi	 >> suurempi äänenvoimakkuus  << pienempi äänenvoimakkuus																										
Peruutuksen varoitusäänimerkki	 + 	SE7 2	Hiljaisempi	 Äänenvoimakkuus  Suuri  Hiljaisempi																										
Äänimerkin voimakkuus	 + 	SE7 3	Voimakas																											
Matalan jännitteen varoitusäänimerkki	 + 	SE7 4	Hiljaisempi	 Normaali  Vaimea																										
Suuntavilkun varoitusäänimerkki	 + 	SE7 5	Hiljaisempi	 Ääneton																										

## 9 HUOMIO

### 1. Esteiden ylittäminen:

Mopolla pääsee enintään 6 cm:n korkuisten esteiden ja reunakiveysten yli (vauhtia ottamalla enintään 10 cm korkuisten). Älä koskaan yritä ylittää esteitä ala- tai ylämäessä!

Lähesty esteitä aina suoraan! Varmista, että etu- ja takapyörät ylittävät esteen kerralla. Älä pysähdy kesken kaiken.

### 2. Mopolla voi ylittää enintään 22 cm:n levyisiä rakoja.

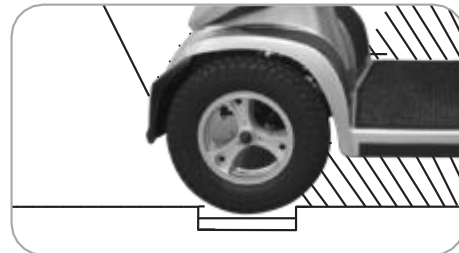
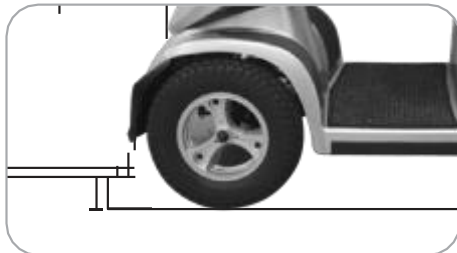

Kun ajat ylämäkeen, voit parantaa mopon ajoturvallisuutta mukauttamalla kehosi painopistettä.



Tavallinen ajoasento



Nojaa ylämäessä eteenpäin, jolloin mopoa on turvallisempi ajaa.



**Mikäli näyttöön tulee toimintahäiriö, näyttö on nollattava katkaisemalla virta pääkytkimestä ja kytkemällä se sitten takaisin. Näytön virtapiiri toimii erillään moottorin hallintajärjestelmästä. Näytön toimintahäiriö ei vaikuta mopon nopeudenhallintaan.**

## MUUTA

- Lataa akut jokaisen ajokerran jälkeen. Jos mopo on pitkään käyttämättömänä, akut on ladattava vähintään kerran kuussa. Varmista että akut on ladattu täyteen ennen mopon varastointia ja lataa ne uudelleen ennen kuin otat mopon uudelleen käyttöön.
- Tarkista akun varausmittari ennen liikkeelle lähtöä, jotta virta ei lopu kesken ajon.
- Älä pura akkua tai avaa sinetöityjä osia omin päin. Vaarana on saada sähköisku tai vuotavan hapon aiheuttamia palovammoja.
- Lähde liikkeelle pienellä nopeudella, jotta mopon vauhti ei kiihtyisi äkillisesti.
- Älä koskaan yritä peruuttaa alamäkeen.
- Pyri välttämään mopolla ajamista yöllä, sateessa tai muuten huonolla säällä.
- Jos mopo on pitkään (vähintään 1 kuukauden) käyttämättä, varmista ennen sen varastointia, että akut on ladattu täyteen. Irrota sitten molemmat akkuliittimet (W) ja säilytä mopoa kuivassa tilassa, jossa on hyvä ilmanvaihto. Älä jätä mopoa pitkäksi aikaa suoraan auringonvaloon. Metalliosat ja -pinnat, kuten istuin ja käsinojat, voivat kuumentua.

## 10 HOITO JA KUNNOSSAPITO

### Mopon puhdistaminen

Älä käytä puhdistukseen mitään hankaavia aineita. Käytä vain kosteaa liinaa ja hellävaraista puhdistusainetta. Älä käytä vesiletkua tai roiskuta vettä suoraan mopon päälle, sillä tämä voi vaurioittaa sen sähköosia.

### Renkaat

Tarkasta renkaat säännöllisesti vaurioiden, vierasesineiden ja epätavallisen kulumisen varalta ja varmista, että urasyvyys on riittävä. Jos renkaat on vaihdettava, ota yhteyttä lähimpään jälleenmyyjään.

**Etupyörät: 15 tuuman ilmatäytteiset renkaat**

**Takapyörät: 15 tuuman ilmatäytteiset renkaat**

**Seuraavat kohteet on tarkistettava säännöllisesti:**

- Rengaspaineen on oltava 2,4–2,8 bar (35–40 psi).
- Urasyvyys ei saa laskea alle 1/16 tuumaan.

**Renkaiden vaihto käy yksinkertaisesti; noudata vain näitä ohjeita:**

1. Käytä räikkä- ja hylsyavainta ja irrota ohjauspyörän ruuvi pyörän navasta.
2. Vedä pyörä irti akselist.
3. Irrota rengas vanteesta.
4. Poista vanha rengas ja vaihda se uuteen.
5. Työnnä pyörä takaisin akseliin.
6. Asenna vetävän pyörän mutteri pyörän napaan ja varmista, että sen merkintä on samassa linjassa akselin ja pyörän kanssa. Kiristä se sitten paikalleen.

**Kaikki mopon huolto- ja korjaustyöt on teetettävä valtuutetulla jälleenmyyjällä.**

### Kierrätys ja hävittäminen

- Tuotteen pakkausmateriaalit voi kierrättää.
- Metalliosat kierrätetään romumetallina.
- Muoviosat sopivat muovinkierrätykseen.
- Sähköiset osat ja piirilevyt on hävitettävä elektroniikkaromuna.
- Loppuun käytetyt tai vaurioituneet akut voi palauttaa lääkinnällisten laitteiden toimittajalle.
- Hävittämisessä on noudatettava sovellettavan kansallisen lainsäädännön vaatimuksia.
- Pyydä paikallisilta viranomaisilta lisätietoa paikallisista jätehuoltoyrityksistä.

### Käyttöikä

Tämän tuotteen arvioitu odotettavissa oleva käyttöikä on viisi vuotta, olettaen, että sitä käytetään tässä asiakirjassa kuvattuun käyttötarkoitukseen ja kaikkia huolto- ja kunnossapito-ohjeita noudattaen. Arvioitu odotettavissa oleva käyttöikä voi ylittyä, jos tuotetta käytetään huolellisesti ja sitä huolletaan asianmukaisesti eikä tekninen ja tieteellinen kehitys aiheuta teknisiä rajoituksia. Odotettavissa oleva käyttöikä voi olla myös huomattavasti lyhyempi, jos tuotetta käytetään ääriolosuhteissa tai virheellisesti. Vaikka olemme arvioineet tälle tuotteelle odotettavissa olevan käyttöiän, se ei tarkoita lisätakuun myöntämistä.

## 11 TEKNISET TIEDOT

Kokonaispituus	1 600 mm / 63,0 tuumaa
Kokonaisleveys	720 mm / 28,3 tuumaa
Kokonaiskorkeus	1 280 mm / 50,0 tuumaa
Etupyörät	380 mm / 15 tuumaa
Takapyörät	380 mm / 15 tuumaa
Paino akut asennettuna	178 kg / 392 paunaa
Enimmäisnopeus	15 km/h / 9,3 mph (12,8 km/h / 8,0 mph)
Painokapasiteetti	226 kg / 500 paunaa
Etäisyys maasta	110 mm / 4,3 tuumaa
Suurin nousukulma	9 astetta
Suurin ylitettävän esteen korkeus	90 mm / 3,5 tuumaa
Kääntösäde	1 860 mm / 73,2 tuumaa
Pienin kääntöympyrä	Käännös paikallaan 2 270 mm / 89 tuumaa Laajempi käännös 3 470 mm / 137 tuumaa
Jousitus	Edessä ja takana
Jarru	Käsijarru ja sähkömekaaninen jarru
Istuintyyppi	Kääntyvä Captain-istuin, jossa istuimen liukumekanismi ja säädettävä selkänojan kulma
Istuinleveys	559 mm / 22 tuumaa
Moottoriteho	800 W, 4 300 rpm
Akun koko	(2 kpl) 12 V 100 Ah
Akun paino	65,3 kg / 144 paunaa

\* Voidaan muuttaa ilman erillistä ilmoitusta.

1. Toimintasäde on testattu ISO 7176-4 -standardin vaatimusten mukaisesti. Toimintasäteeseen vaikuttavat ulkoiset tekijät, kuten käyttäjän paino, akkujen tila, mopon nopeusasetus, tienpinnan kunto, lämpötila, rengaspaine, käyttäjän ajotyylit ja akkuvirran käyttö esim. valoihin ja lämmittimeen.
2. Toimintasäde on 44 km, kun sähkölämmitin ei ole käytössä. Jos sähkölämmintä käytetään koko ajomatkan ajan, toimintasäde laskee 33 kilometriin.
3. Suurin ylitettävän esteen korkeus on mitattu vauhtia ottamalla.

## Innehåll

1	INLEDNING.....	120
2	VIKTIGA FÖRSIKTIGHETSÅTGÄRDER .....	120
3	ELEKTROMAGNETISKA STÖRNINGAR OCH VARNINGAR .....	121
4	SÄKERHETSVARNINGS- OCH INSTRUKTIONSETIKETTER.....	122
5	Produktöversikt.....	124
5.1	Avsedd användning .....	124
5.2	Indikationer.....	124
5.3	Kontraindikationer.....	124
5.4	Scooterns huvuddelar .....	124
6	LADDA BATTERIerna.....	131
7	DEMONTERA SCOOTERN.....	133
8	LCD-DISPLAYSKÄRM .....	134
8.1	Full belysningsstyrning.....	135
8.2	Läge .....	137
8.3	Meddelande om rutinunderhåll efter viss körsträcka .....	141
8.4	Digital hög/låg hastighetskontroll .....	143
8.5	Strömindikatorlampa.....	143
8.6	Felmeddelanden .....	145
8.7	Ström på-skärm .....	145
8.8	Inställning av varningssignal .....	145
9	FÖRSIKTIGHET .....	146
10	VÅRD OCH UNDERHÅLL .....	146
11	TEKNISKA SPECIFIKATIONER .....	148

## 1 INLEDNING

**Tack för att du köpt denna nya Invacare scooter. Grattis!**

Den har tagits fram för att möjliggöra transport inom- och utomhus för personer med nedsatt gångförmåga, men med tillräckligt god syn samt fysisk och psykisk förmåga att framföra en elektrisk scooter.

Vi sätter en ära i att erbjuda säkra och bekväma produkter. Vårt mål är att säkerställa din fulla belåtenhet. Vi hoppas verkligen att du kommer att ha glädje av din nya Invacare scooter.

Läs och följ alla varningar och instruktioner som finns i bruksanvisningen innan du använder scooterns olika funktioner. Behåll den här handboken för framtida bruk.

**Kontakta en Invacare-representant om du har några frågor. Adresser finns i slutet av det här dokumentet.**

Om en allvarig incident inträffar med produkten bör du informera tillverkaren och den behöriga myndigheten i ditt land.

## 2 VIKTIGA FÖRSIKTIGHETSÅTGÄRDER

- En Invacare-scooter kan endast köras av en person vid varje tillfälle.
- Maximal belastning är 226 kg/500 lbs.
- Vrid nyckeln till AV innan du stiger på eller av.
- Kör alltid försiktigt och var uppmärksam på andra personer som befinner sig i samma område.
- Använd alltid övergångsställen där det är möjligt. Var ytterst försiktig när du korsar vägar.
- Kör inte i lutningar som överstiger 9 grader och var mycket försiktig när du svänger i en lutning.
- Använd inte full effekt när du gör en kraftig sväng.
- Var mycket försiktig och kör i låg hastighet när du backar, kör i nedförsbacke eller på ojämnt underlag, och kör över trottoarkanter.
- En låg hastighet måste alltid användas när du kör utför eller sneddar över en lutning eller på ojämn terräng, ramper och mjuka eller lösa ytor, t.ex. grus eller gräs. Om hastigheten är för hög, ta bort handen från körhandtaget och låt scootern stanna. Se till att du är säker och börja om igen.
- För viktkapacitetsgränsen på olika ramplutningar, se följande bild:

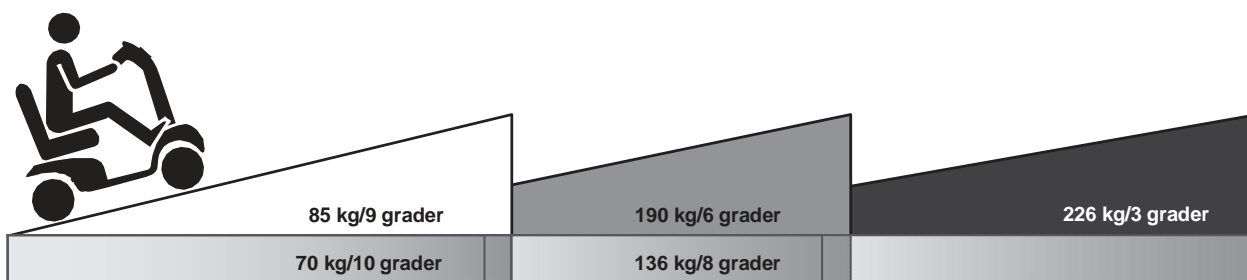

Klättringsgraden påverkas av viktkapacitet, körhastighet, ramplutning och scooter-parameter.

För att undvika fara på grund av en defekt motor, undvik att köra på en lång ramp eller i ojämn terräng.

- Batterispänningen kommer normalt att stiga när du kör i en utförslutning. Om batterispänningen blir för hög aktiveras överspänningsskyddet genom att hastigheten reduceras tills scootern stannar. (Felkod ERR3 visas). Dra scootern till det säkra området, släpp upp wigwags och starta om scootern igen.
- För att undvika fara ska du inte svänga runt i hög hastighet på en uppåt- eller nedåtlutande ramp.
- Det blir mycket längre bromssträcka i nedförsbacke än på plant underlag.
- Scootern kanske inte fungerar bra i hög luftfuktighet.
- Du får inte lämna den elektriska scootern i en regnstorm under några som helst omständigheter.
- Använd inte den elektriska scootern i en dusch.
- Direkt exponering för regn eller fukt leder till elektriskt och mekaniskt fel på scootern och kan leda till att den elektriska scootern rostskadas i förtid.
- Sätt aldrig scootern i neutralt läge när du befinner dig i lutningar.
- Följ trafiklagarna vid körning utomhus. Du får inte köra scootern om du är påverkad av alkohol eller läkemedel som kan inverka på din körförmåga.
- Sitt/befinn dig inte på en scooter när den står på ett transportfordon som rör sig.



### 3 ELEKTROMAGNETISKA STÖRNINGAR OCH VARNINGAR



Det är mycket viktigt att du läser denna information om de möjliga effekterna av elektromagnetiska störningar på scootern.

Scootrar kan vara mottagliga för elektromagnetiska störningar (EMI), som utgörs av störande elektromagnetisk energi (EM) som avges från källor som radiostationer, TV-stationer, amatörradiosändare, tvåvägsradio, mobiltelefoner, etc. Störningen (från radiovågskällorna) kan göra att scootern släpper bromsen, rör sig själv eller rör sig i ej avsedda riktningar. Den kan även skada scooterns styrsystem permanent. Intensiteten hos den störande EM-energin kan mätas i volt per meter (V/m). Varje scooter kan motstå EMI upp till en viss intensitet. Detta kallas "immunitetsnivå". Ju högre immunitetsnivå, desto större skydd. Med nuvarande teknik kan en immunitetsnivå på minst 20 V/m uppnås, vilket kan ge ett användbart skydd mot de vanligare källorna till utstrålad EMI.

Det finns ett antal olika källor till relativt intensiva elektromagnetiska fält i vardagsmiljön. Vissa av dessa källor är uppenbara och lätta att undvika. Andra är inte uppenbara, och exponeringen är oundviklig. Vi anser dock att om du följer nedanstående varningar kommer dina risker på grund av EMI att minimeras.

**Källorna till utstrålad EMI kan delas upp i tre grundtyper:**

1. Handhållna bärbara sändtagare (sändare-mottagare) med antennen monterad direkt på den sändande enheten. Exempel innefattar: Citizens band-radioapparater (CB), bärbara radiotelefoner, säkerhets-, brand- och polissändtagare, mobiltelefoner och andra personliga kommunikationsenheter.



Vissa mobiltelefoner och liknande enheter överför signaler medan de är PÅ, även om de inte används.

2. Mobila sändtagare med medellång räckvidd, till exempel de som används i polisbilar, brandbilar, ambulanser och taxibilar. Dessa har oftast antennen monterad på utsidan av fordonet.
3. Sändare och sändtagare med lång räckvidd, t. ex. kommersiella sändare (radio- och TV-antenn) och amatörradio (HAM).



Andra typer av handhållna enheter, t.ex. sladdlösa telefoner, bärbara datorer, AM- och FM-radio, TV-apparater, CD-spelare och kassetbandspelare, och små apparater, till exempel elektriska rakapparater och hårtorkar, orsakar, såvitt vi vet, inte EMI-problem för scootern.

**Elektromagnetisk störning av scooter:**

Eftersom EM-energin snabbt blir intensivare ju närmare man kommer den sändande antennen (källan) utgör EM-fälten från handhållna radiovågskällor (sändtagare) ett särskilt problem. Användning av dessa enheter kan oavsiktligt skapa höga nivåer av EM-energi mycket nära den motoriserade scooterns elektroniska system. Detta kan påverka scooterns rörelser och bromsning. De varningar som anges nedan rekommenderas för att förhindra eventuella störningar på scooterns elektroniska system.

**Varningar:**

Elektromagnetiska störningar (EMI) från källor som radio- och TV-stationer, amatörradiosändare (HAM), tvåvägsradio och mobiltelefoner kan påverka scooters.

lakttagande av de varningar som anges nedan bör minska risken för oavsiktlig frikoppling av bromsar eller att scootern oavsiktligt rör sig, vilket skulle kunna orsaka allvarlig skada.

1. Använd inte handhållna sändtagare (sändare-mottagare), t.ex. Citizens band-radioapparater, och slå inte på personliga kommunikationsenheter, t. ex. mobiltelefoner, medan scootern är PÅ.
2. Var uppmärksam på närliggande sändare, t.ex. radio- eller TV-stationer, och undvik att komma nära dem.
3. Om oavsiktlig rörelse eller frikoppling av bromsar uppstår, stäng AV scootern så snart det är säkert.

4. Tänk på att om du lägger till tillbehör eller komponenter eller ändrar scootern så kan detta göra den mer mottaglig för EMI.



Det finns inget enkelt sätt att utvärdera deras inverkan på scooters totala immunitet.

5. Rapportera alla incidenter med oavsiktlig rörelse eller frikoppling av bromsar till den distributör som anges i slutet av den här bruksanvisningen. Kontrollera om det finns en EMI-källa i närheten.

#### Viktig information:

- 20 volt per meter (V/m) är en allmänt uppnåelig och användbar immunitetsnivå mot EMI (maj 1994). Ju högre nivå, desto större skydd.
- Denna produkts immunitetsnivå är minst 20 V/m.

## 4 SÄKERHETS- OCH INSTRUKTIONSETIKETTER

Följande etiketter sitter på scootern. De kommunicerar viktiga varningar eller instruktioner om säker användning av scootern. Läs noga igenom alla etiketter innan du kör.

	<ol style="list-style-type: none"> <li>Läs instruktionshandboken noggrant innan du använder scootern.</li> <li>Kör inte scootern på halt underlag eller i backar med över 8 graders lutning.</li> <li>Kör inte på landsvägar, trafikerade vägar eller i områden som du inte är bekant med.</li> <li>Sväng inte i hög hastighet, oavsett om du kör framåt eller bakåt.</li> <li>Tvätta inte scootern med vatten och låt den inte stå i en fuktig miljö eftersom vatten kan skada de elektroniska komponenterna.</li> </ol>		
	<p>A. Streckkod för serienummer          B. Medicinteknisk produkt          C. Tillverkningsdatum          D. Europeisk överensstämmelse          E. Den kan innehålla ämnen som kan vara skadliga för miljön. Återvinning måste utföras i enlighet med respektive lands lagar och föreskrifter.          F. Försiktighet          G. Etikett med Europarepresentant</p>		
	<p>Häng inte bagage eller andra föremål på styrcolumn/styrcolumnens justeringsspak.</p>		<p>Scooters fästpunkter. Du får inte sitta eller befinna dig på scootern under transport.</p>
	<p>Etikett för justering av N-D-spak med instruktioner om frihjulsläge.</p>		<p>Kopplingschema, etikett</p>



DC 24/2A-porten är ENDAST avsedd för LED-läslampa. Använd inte porten för att ladda scootern eller andra enheter. (Endast för 928C)

## 5 Produktöversikt

### 5.1 Avsedd användning

Elrullstolarna ger en funktionshindrad brukare, dvs. en person med funktionsnedsättning eller en person som inte besitter full förmåga att gå utan hjälpmedel, ett sätt att förflytta sig och frihet att resa.

### 5.2 Indikationer

Brukaren är en person som behöver en scooter på grund av föreliggande eller förväntade rörelsebegränsningar. Elrullstolarna är avsedda att vara lämpliga för minst 50 % av vuxna användare, baserat på vuxna användares kroppsstorlek inom intervallet för 50:e percentilen av vuxna kvinnor och 50:e percentilen av vuxna män, oberoende av små variationer i förmåga och vikt.

### 5.3 Kontraindikationer

Det finns inga kända kontraindikationer.

### 5.4 Scooters huvuddelar

Innan du använder scootern första gången bör du bekanta dig väl med hur den och dess olika delar fungerar. Ta dig tid att testa alla funktioner och körlägen.



Bild 1: Cetus framifrån



Bild 2: Cetus manöverpanel



Bild 3: Cetus bakifrån

**DELARNAS FUNKTION:****Huvudströmbrytare (A):**

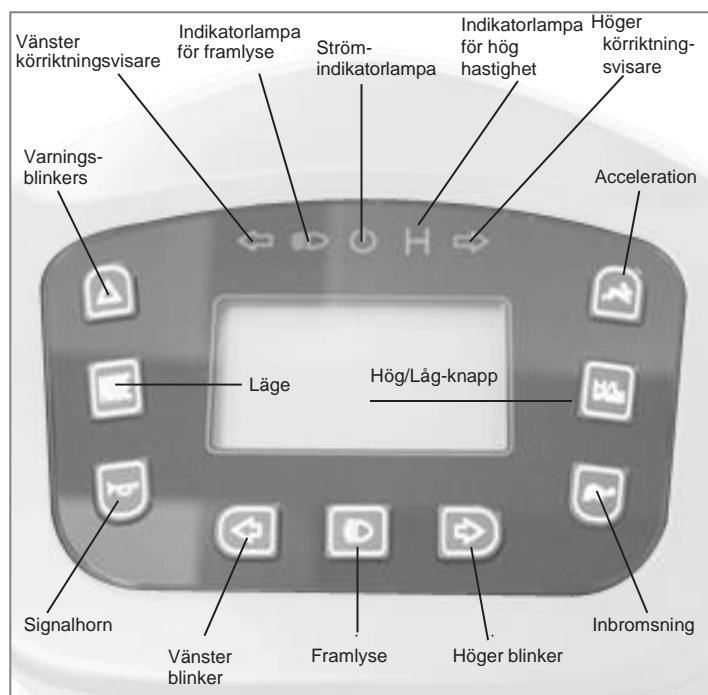
1. Vrid nyckeln åt höger – scootern slås på.
2. Vrid nyckeln åt vänster – scootern stängs av.



Se alltid till att scootern är avstängd innan du sätter dig på eller stiger av scootern och innan du tar bort några delar av scootern



Om du stänger AV scootern medan du kör kommer den att stanna plötsligt, med risk för skador.



Bild 4

## ÖVRE MANÖVERPANEL

**Varningsblinkers (B):** Slå på den genom att trycka på den en gång, stäng av den genom att trycka igen. Tryck en gång på knappen för varningsblinkers. Höger/vänster blinkers och parkeringsljuset börjar blinka, varningssignalen ljuder också. Om varningsblinkers aktiveras och nyckeln vrids till läget På kommer lamporna att fortsätta blinka även när nyckeln vrids till läget Av. Knappen för varningsblinkers ska tryckas in för att avbryta blinkandet.

**Läge (C):** Byt läge genom att trycka en gång

- A.** Clock (Klocka)
- B.** Temperatur
- C.** Hastighetsmätaren
- D.** ODO
- E.** Trippmätare

**Signalhorn (D):** Tryck på signalhornsknappen en gång för att avge en varningssignal vid behov.

**Vänster blinker (E):** Tryck på knappen Vänster blinker en gång. Vänster blinker fram och bak börjar blinka och varningssignalen ljuder samtidigt. Tryck på knappen igen för att stänga av körriktningsvisarna/blinkers och signalen.

**Höger blinker (G):** Tryck på knappen Höger blinker en gång. Höger blinker fram och bak börjar blinka, och varningssignalen ljuder samtidigt. Tryck på knappen igen för att stänga av körriktningsvisarna/blinkers och signalen.

※ Höger/Vänster körriktningsvisare stängs av automatiskt efter 30 sekunder.

**Framlyse (F):** Tryck på knappen Framlyse en gång för att slå på, tryck på den igen för att stänga av.

**Acceleration (H):** Tryck knappen Acceleration en gång för att höja hastigheten, finjustera i 5 steg per hastighet.

**Inbromsning (J):** Tryck knappen Inbromsning en gång för att sänka hastigheten, finjustera i 5 steg per hastighet.

**Hög/Låg-knapp (I):** Tryck på knappen Hög/Låg hastighet en gång. Lampan för hög/låg hastighet tänds, vilket innebär att du kör i höghastighetsläge. Tryck igen och lampan släcks, vilket innebär att du kör i låghastighetsläge.

(Hög/Låg-hastighet varierar beroende på dina aktuella hastighetsinställningar.)



Bild 5

**Förvaringsfack på styrstammen (K):** Ger dig ett rejält förvaringsutrymme.

**Handbroms (L):** Håll bromsen när det behövs ett omedelbart stopp.



**Om du måste bromsa i en nödsituation, släpp bara reglaget och håll handbromsen, vilket gör att du stannar!**

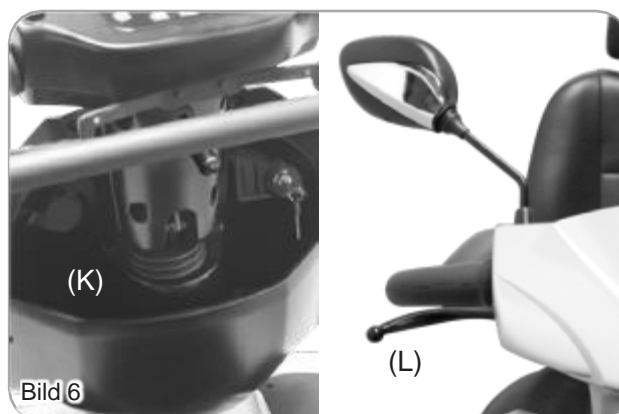

### Användning av wigwag-spaken

Dra försiktigt i vänster körspak (M) för att köra framåt.

Dra försiktigt i höger körspak (N) för att köra bakåt.

(Den lokala återförsäljaren kan byta riktning om detta krävs.) Genom att släppa båda aktiveras den automatiska bromsen. Dessa är också din accelerator. Ju mer du trycker ner dem, desto snabbare kör du. (Beroende på kanin/sköldpadda-kontrollens position).



**Håll LCD-skärmen och wigwag-spaken torra. Om skärmen och wigwag-spaken blir blöta ska du låta dem torka innan du använder dem.**

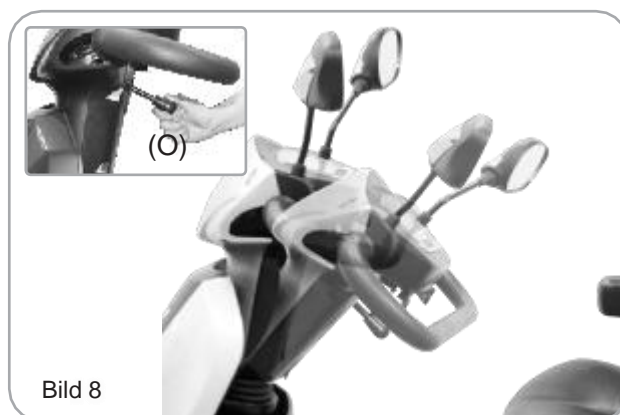
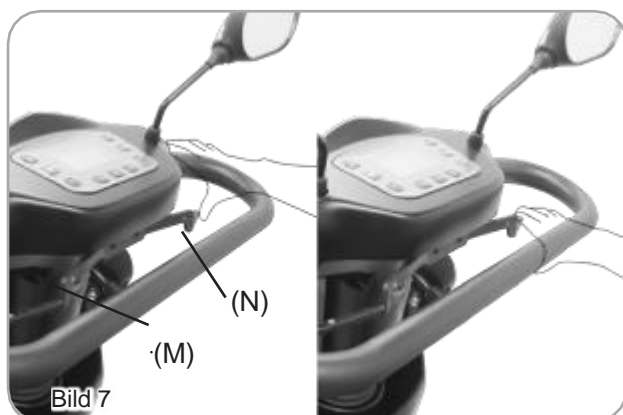

### Justering av styrstammen

Tryck ner vinkeljusteringen (O) för att justera till en bekväm vinkel.



**Det är förbjudet att justera vinkeln under körning.  
Justera styrstammen till det främsta läget före och efter du stiger på scootern.**



### Justering av sits framåt/bakåt (P)

Dra i spaken (Q) för justering av sits framåt/bakåt (P) för att frigöra sitsen (P). Skjut sitsen framåt eller bakåt till önskat läge. Släpp spaken (Q) igen för att låsa sitsen i önskat läge.



**När du kör scootern ska du ställa in sitsen (P) i det främsta läget för att förhindra vältning.**



**För att förhindra att scootern välter eller skadas, sitt stadigt på sitsen när du har stigit på scootern och stå inte på fotstödet.**

### Justering av armstödsvinkel (R)

Dra i spaken (S) och justera armstödet till önskad vinkel.



**Dra upp armstödet när du stiger på/av scootern. Häng inte tunga saker på armstöden. Detta skulle kunna få scootern att välta.**

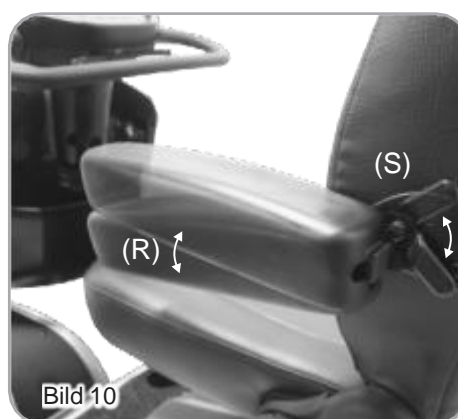

### Justering av sitsrotationen

Dra spaken (T) uppåt för att frigöra och rotera sitsen (P) till önskad vinkel: Släpp spaken (T) för att låsa sitsen i önskat läge.

### Justering av ryggstödsvinkel

Dra spaken (U) uppåt för att justera ryggstödet vinkel och släpp sedan spaken när den är justerad till önskat läge.

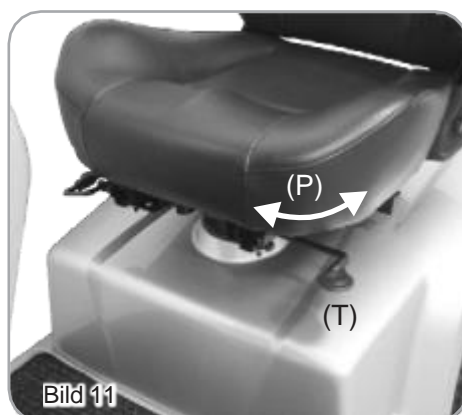



**Av säkerhetsskäl måste ryggstödet vara i vertikalt läge före körning.**



### Justera sitthöjden (P)

1. Se sidan 133 för demontering, ta sedan bort sitsen (P) och bakhöjlet (Z). (Bild 20 och 21)
2. Ta bort skruven, muttern och brickan från sitsstolpen (V). (Bild 13)
3. Justera sitsstolpen (V) till önskad höjd och fäst ordentligt med skruv, mutter och brickor. (Bild 13)
4. Montera sedan det bakre höjlet (Z) och sitsen (P) i ursprungligt läge. (Bild 20 och 21)

### Elektrisk sitslyft (P) (tillval)

1. Tryck på sitslyftknappen  (W) lätt. Sitsen höjs. Tryck  lätt. Sitsen sänks.

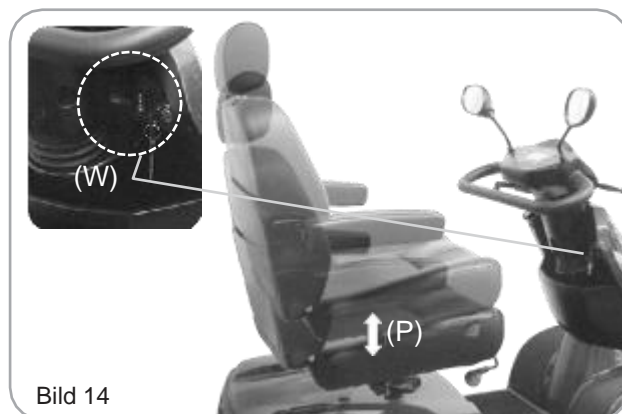
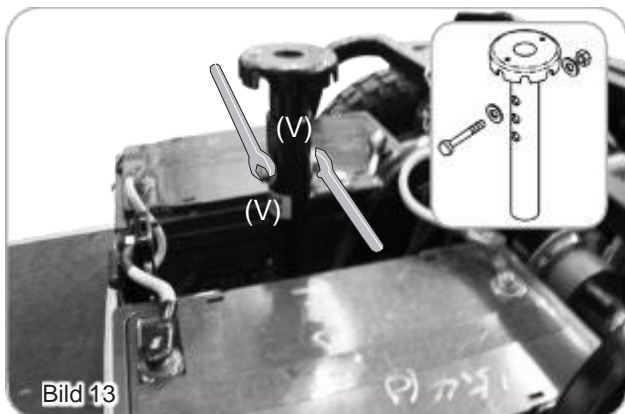

- Den här funktionen får inte användas i en backe eller i rörelse eller under instabila förhållanden.
- Huvudsyftet med denna funktion är att hjälpa dig att nå en bestämd höjd.
- Sitsen måste vara i sitt lägsta läge före körning.
- Ställ inte in N-D-spaken på N innan du ställer in sitsen i det lägsta läget.
- Se till att scooters tyngdpunkt är centrerad för att förhindra att scootern välter.

### Justering av N-D-spak

1. När scootern stannar eller inte fungerar som den ska, tryck på upplåsningssknappen på N-D-spaken (X). Tryck N-D-spaken framåt. Detta låter dig rulla scootern för hand.



**Frihjulsdraft är endast tillräddlig på plant underlag, och aldrig i lutningar. Scootern får aldrig ställas på lutande underlag när motorerna är frikopplade. Koppla alltid in motorerna direkt efter att du har rullat scootern för hand.**



**Scootern fungerar inte om N-D-spaken är ställd i N-läge. För att återställa den till normal status måste du stänga av strömmen och flytta spaken till D-läge. Slå sedan på strömbrytaren.**

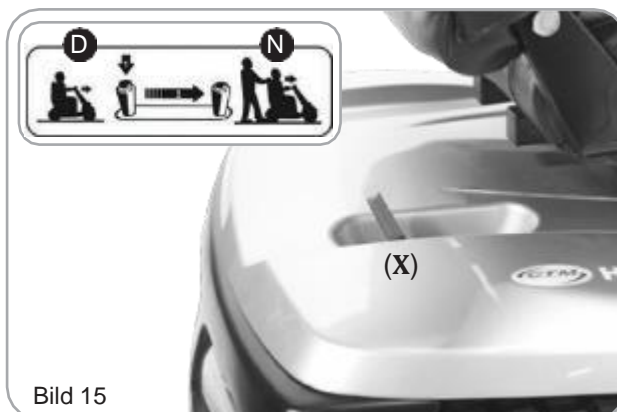

**Proportionerlig hastighetsreducering:**

1. Scootern är utrustad med proportionerlig hastighetsreducering. Den sänker automatiskt hastigheten när du svänger, och minskar hastigheten enligt kurvans vinkel.
2. Av säkerhetsskäl aktiveras elektroniken automatiskt och bromsar scootern om en förinställd hastighet överskrids när scootern rullas för hand.



**Undvik att förskjuta tyngdpunkten eller hastigt ändra färdriktning när scootern är i rörelse.**



**Sänk hastigheten innan du kör in i en kurva! Öka inte hastigheten förrän du har kommit ut ur kurvan!**

**Fastspänningskrok:**

För att du ska kunna transportera scootern säkert finns det ytterligare två fastspänningskrokar som sitter på scooterns undersida. (Bild 16)



**När scootern är fastsatt på ett transportsystem måste N-D-spaken (X) placeras i D-läge. Scootern får inte användas som ett säte i ett motorfordon när den transporteras.**

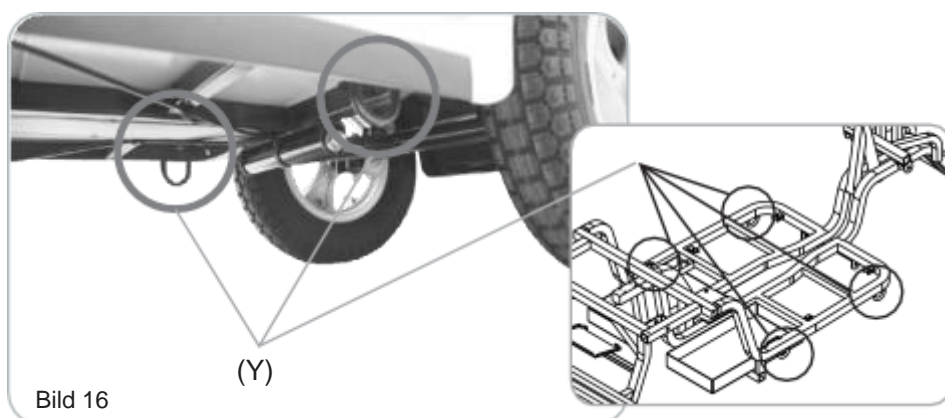

## 6 LADDA BATTERIERNÄ

Batterierna måste laddas innan du använder scootern första gången och ska laddas efter varje användningsdag. Du behöver scootern och batteriladdaren. Batteriladdare finns i 8A/12A, beroende på batteriernas storlek och scootern modellen.



Varje land kan tillhandahålla olika laddare. Laddningsproceduren kan skilja sig från den nedan. Kontakta en auktoriserad återförsäljare om du vill ha mer information. Se till att scooters nyckel är i AV-läge före laddning.

### 8A/12A laddare:

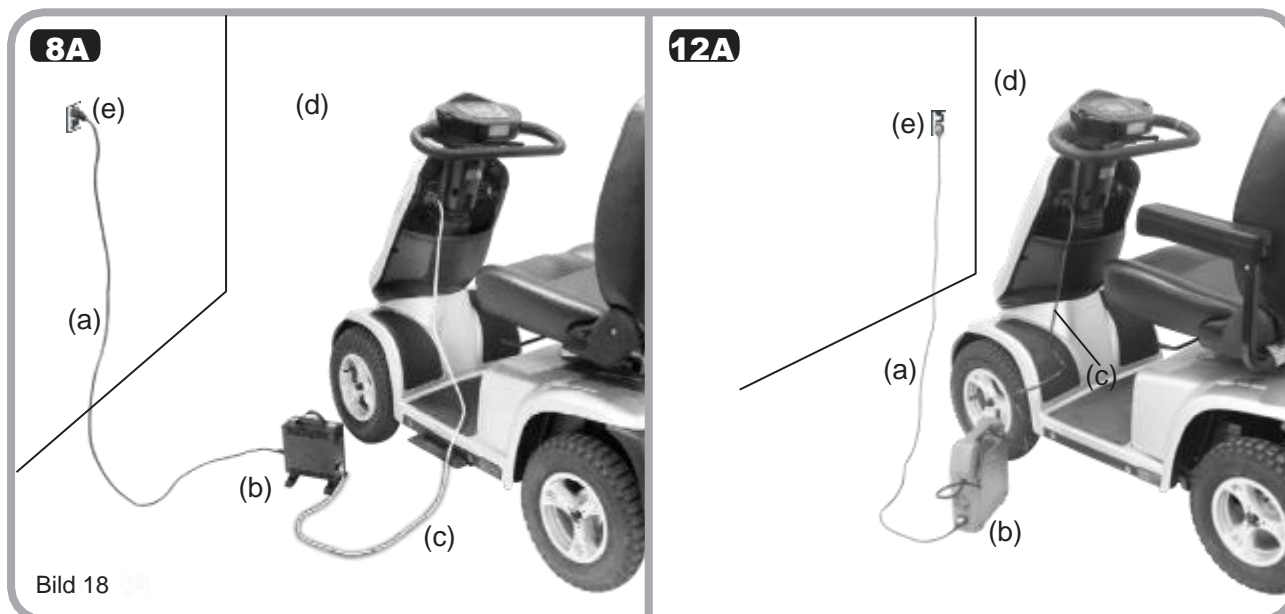

### Användningsinformation:

1. Se till att strömkabeln (a), laddaren (b) och laddningskabeln (c) är i gott skick.
2. Se till att batteriladdarens utspänning är lika stor som utspänningen för det anslutna batteriet/scootern.
3. Anslut laddningskabelns (c) kontakt till laddningsuttaget (d).  
Sätt i kontakten: Följ indexstiftet för att ansluta kontakten.  
Koppla bort: Koppla bort laddningskabeln (c) från uttaget.
4. Se till att nätspänningen är korrekt och anslut strömkabeln till eluttag (e). Laddningslampan på laddaren lyser gul (12 A), orange (8 A) när laddaren laddas.
5. Laddningslampan på laddaren lyser grön när batteriet/scootern är fulladdad.

**LED-indikation****12A**

- Strömmen påslagen: På/av-lampa - fast gult ljus
- Laddning pågår: Laddningslampa:
  - Fast gult ljus = Normal laddning
  - Blinkande grönt ljus = 80 % fulladdat
  - Fast grönt ljus = Fulladdat
  - Blinkande gult ljus = Inga batterier eller felaktiga batterier är monterade
  - Fast rött ljus/blinkande rött ljus = Fel

**8A**

- Strömmen påslagen: På/av-lampa – blinkande grönt ljus
- Laddning pågår: Laddningslampa:
  - Blinkande orange ljus = Förladdning
  - Fast orange ljus = Normal laddning
  - Blinkande grönt och orange ljus = 80 % fulladdat
  - Fast grönt ljus = Fulladdat
  - Blinkande rött ljus = Fel

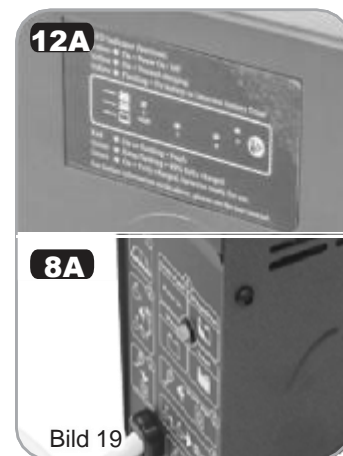

**Tid som behövs för att ladda batterierna beror på hur tömda de är. (Ca 8 timmar). Ladda inte kontinuerligt i mer än 15 timmar.**

**Felsökning:**

1. Laddningslampan är släckt.  
Kontrollera att kontakterna är ordentligt anslutna.
2. Strömindikatorlampan är släckt.  
Kontrollera om inmatningsströmkabeln är korrekt ansluten.
3. Om det röda ljuset blinkar under laddning betyder det att laddaren inte kan laddas normalt och går in i skyddsläge. Dra ut strömkabelns kontakt och anslut den igen när lampan är släckt.



**Underhåll och reparationer får endast utföras av en behörig tekniker eller en auktoriserad återförsäljare eller agent.**

**Varning:**

- Får endast användas för 12 V-blybatterier. Får inte användas för andra batterityper eller andra spänningar.

**Tänk på följande regler:**

- Ladda batterierna helt minst en gång i månaden eller mer om du använder scootern regelbundet.
- Ladda efter varje resa som överstiger 3 km.
- Om du förvarar scootern en längre tid (1 månad eller mer) ska du se till att batterierna är fulladdade, och när du återvänder ska du ladda dem igen innan du använder scootern.
- Batterierna ger endast maximal prestanda efter att scootern har använts och batterierna har laddats upp till 10 gånger. Ungefär som att köra in en ny bil.

Tänk på att scooters räckvidd beror på hur snabbt batterierna laddas ur. Urladdningen påverkas av många olika omständigheter, t. ex. omgivningstemperatur, vägytan, däcktryck, brukarens vikt, körförhållanden (lutning osv.) och användning av belysningsystemet om sådant är monterat. Vi rekommenderar att du testar din lokala resa med en familjemedlem för att säkerställa en säker färd.

## 7 DEMONTERA SCOOTERN

### Demontering av sits (P):

Dra spaken (T) uppåt för att lossa sitsen (P), håll sitsen (P) med ett fast grepp om ryggstödet och den främre kanten och ta bort den uppåt.



**Om sitsen (P) är svår att ta bort, håll sitsrotationsspaken (R) och rotera sedan sitsen för att minska motståndet. Dra sedan uppåt.**

**Var försiktig. Be om hjälp om du behöver det.**

### Demontering av bakre hölje (Z) och batterier (C1):

1. Ta bort bakhöjlet (Z) uppåt (Bild 20).
2. Koppla loss en batterikontakt (A1) (Bild 21).
3. Frigör kardborreband (B1) (Bild 22).
4. Ta bort två batterier (C1) (Bild 23).



**Tänk på att batterierna är tunga (C1). Tänk på ditt fysiska tillstånd innan du påbörjar demontering.**

**Kortslut INTE batterikontakten (C1).**

**Batteriets röda ledningskontakt ansluts till en röd positiv position. Svart ledningskontakt ansluts till svart negativ position.**

**Av säkerhetsskäl ska du tvätta händerna efter demonteringen.**



Bild 20



Bild 21

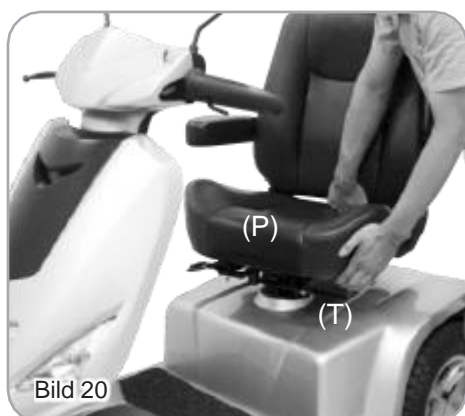

Bild 22

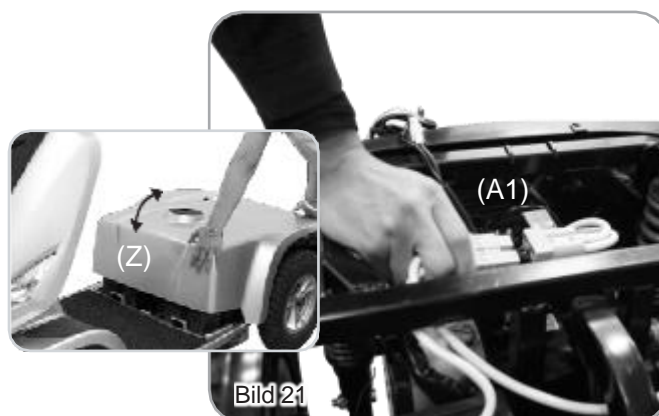

Bild 23

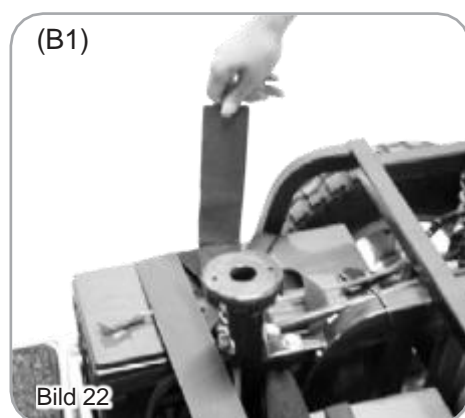

Scooters informationsetikett

**Återställa effektbrytaren:**

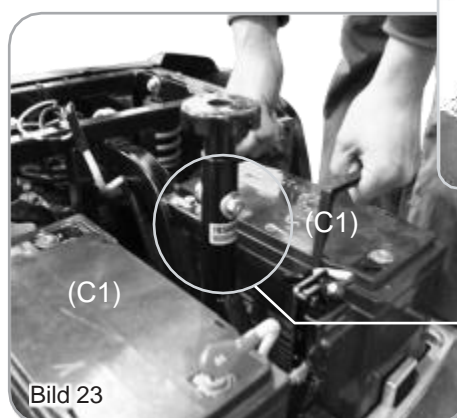
Du kan behöva återställa effektbrytaren om det inte går att slå på scootern och när scooters krets är överlastad, vilket leder till att effektbrytaren utlöses.

1. Återställ genom att trycka effektbrytarknappen (D1) uppåt.
2. Sätt tillbaka det bakre höljet (Z).
3. Sätt tillbaka sitsen.
4. Om effektbrytaren utlöses upprepade gånger ska du OMEDELBART koppla bort laddaren och kontakta återförsäljaren eller en behörig tekniker.



**Effektbrytaren får ALDRIG manipuleras eller kringgås.**

**Effektbrytaren får ENDAST bytas ut mot brytare med samma strömstyrka.**

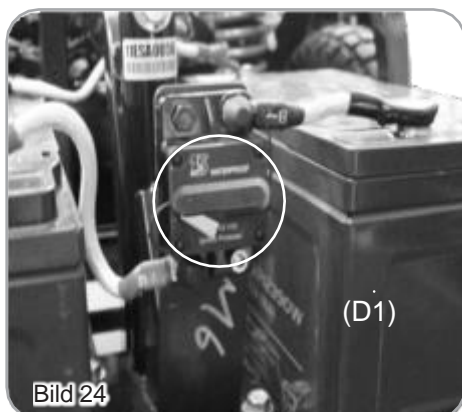

## 8 LCD-DISPLAYSKÄRM



### Funktionsknappar och lampor

DEL	SPECIFIKATION
Manöverknappar	Varningsblinkers, signalhorn, höger blinker, vänster blinker, sköldpadda (bromsa in), hög/låg hastighet, kanin (accelerera)
LED-indikator	Statuslampa (grön), framlysets indikatorlampa (grön), vänster/höger korriktionsvisare (grön), hög/låg hastighetsindikatorlampa (grön)
Anslutning	20PIN
LCD-bakgrundsljus	Blå lysdioder lyser när strömmen är på.

## Funktionsbeskrivningar

FUNKTION	SPECIFIKATION
1. Full belysningsstyrning	Framlyse, baklyse, vänster/höger blinker, varningsblinkers, bromsljus
2. Hastighetsmätaren	7-segmentsskärm (2 1/2 siffror + 1 decimal) "km/tim"- och "mph"-symbol
3. Digital hög/låg hastighetskontroll	Låg (L) hastighet: 1-5 steg, Hög (H) hastighet: 1-5 steg
4. Strömindikatorlampa	Indikatorlampa för laddning och urladdning av batteri (6 segment)
5. Felmeddelanden	Felkod: 1 ~ 7 (1 siffra) + LED-lampa
6. Ström på-skärm	Alla LCD-segment visas
7. Inställning av varningssignal	Ljudvolymjustering för signaler för vänster/höger blinker, parkeringsljus, lågspänningsvarning och signalhorn

### 8.1 Full belysningsstyrning

#### Framlyse, baklyse

DEL	SPECIFIKATION
Funktionsegenskap	Tar exteriör framlyseknapp som bestämmande signal.
Kontrollläge	Tryck på knappen för att slå på framlyset och körriktningsvisare och indikatorlampa för framlyse. Tryck på knappen igen för att stänga av framlyset och körriktningsvisare och indikatorlampa för framlyse.
Användningsvillkor	Vid (1) nedstängning av elektronik (2) i strömsparläge stängs alla funktioner.
Kommentarer	Framlysets kretsbelastning: 12 V/50 W max. Baklysets kretsbelastning: 24 V/50 W max. Med "kortslutning" och "överbelastningsskydd"



**Bromsljus**

DEL	SPECIFIKATION
Funktionsegenskap	Tar acceleratorn och den manuella bromsen som bestämmande signal.
Kontrolläge	När (1) acceleratorn flyttas från den främre till den mittersta positionen, (2) acceleratorn flyttas från den bakre till den mittersta positionen eller (3) manuell broms används, anses fordonet bromsa. Bromsljuset tänds efter 5 sekunder. Ljuset släcks automatiskt.
Användningsvillkor	Vid (1) nedstängning av elektronik (2) i strömsparläge stängs alla funktioner.
Kommentarer	Bromsljusets kretsbelastning: 24 V/50 W max. Med "kortslutning" och "överbelastningsskydd"

**Blinkers och parkeringsljus**

DEL	BESKRIVNINGAR
(Kontrolläge) Vänster blinker	Tryck på knappen för vänster blinker en gång. Vänster blinker och vänster körriktningssvisare börjar blinka, och varningssignal ljuder samtidigt. Tryck på knappen igen för att stänga av körriktningssvisaren/blinkern och signalen.
Höger blinker	Tryck på knappen för höger blinker en gång. Höger blinker och höger körriktningssvisare börjar blinka, och varningssignal ljuder samtidigt. Tryck på knappen igen för att stänga av körriktningssvisaren/blinkern och signalen.
Automatisk avstängning	Blinkers och körriktningssvisarna stängs av automatiskt medan de blinkar i 30 sekunder.
Varningsblinkers	Tryck på knappen för varningsblinkers en gång. Höger/vänster blinker och varningsblinkers börjar blinka, varningssignalen ljuder också. Tryck på knappen igen för att stänga av ovanstående ljus och signal. För att aktivera parkeringsljuset, tryck på knappen för varningsblinkers en gång med STRÖM PÅ. Lamporna fortsätter att blinka även med STRÖM AV.
Bestämmande tillstånd	Det finns ingen prioritet mellan vänster/höger blinker eller parkeringsljus.
Användningsvillkor	Vid (1) nedstängning av elektronik (2) i laddningsläge inaktiveras funktionen.
Blinkfrekvens	1 sekund, drift 50 %
Varningssignals frekvens	1 sekund, drift 30 %
Kommentarer	(1) Förbrukningskretsen för vänster blinker: 24 V/50 W max. (2) Förbrukningskretsen för höger blinker: 24 V/50 W max. (3) Med "kortslutning" och "överbelastningsskydd" (4) Ljudvolymen för varningssignalerna för vänster/höger blinker, parkeringsljus kan justeras.



## 8.2 Läge

### 8.2.1 Clock (Klocka)

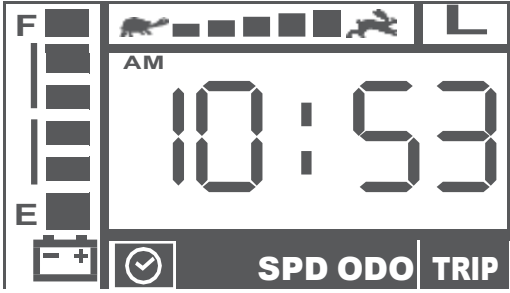
DEL	BESKRIVNINGAR
Tidtagningsfel per dag	± 2 sekunder
Första skärmen	「TT」 「MM」 Läge: 「FM 12:00」
Tidsformat (12 timmar- FM/EM)	<p>Tryck på knappen 「Läge」 och växla till klockläge.</p>  <p>Visningsintervall: FM12:00 ~ EM11:59</p> <p>TT visning: Siffran 0 i sifferpositionen tio är osynlig från klockan 1 till klockan 9.</p>
Inställningsläge (Tidsjustering)	<p>Tryck på  +  samtidigt i 3 sekunder för att gå till inställningsläget.</p> <p>När 「TT」 blinkar trycker du på  för högre siffror och  för lägre siffror. Tryck på 「Läge」 för att gå till inställningsläget 「MM」 när du är klar.</p> <p>När 「MM」 blinkar trycker du på  för högre siffror och  för lägre siffror. Tryck på 「Läge」 för att återgå till inställningsläget 「TT」 när du är klar.</p> <p>Tryck på  (  ) en gång för att öka (minska) med en siffra. Siffrorna kan ökas (minska) med större intervall när du trycker på knapparna i mer än 2 sekunder. Displayskärmen cyklas. Det tar 2 sekunder att öka från 0 till 9 för varje position.</p>
Avsluta inställningsläget	<p>Användaren kan avsluta inställningsläget med följande förhållanden.</p> <p>(1) Inte röra knapparna  eller  under 15 sekunder.</p> <p>(2) Trycka på en knapp för parkeringsljus, signalhorn, blinker eller framlyse. De definitiva inställningarna sparas och läget återgår till normalt klockläge.</p>

## 8.2.2 Termometer

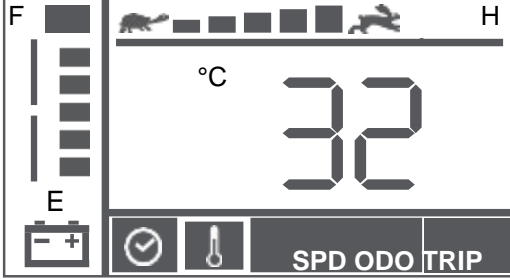
DEL	BESKRIVNINGAR
Funktionsegenskap	Använder termistor (NTC) för att upptäcka signalen och överföringar till förknippad temperatur.
Fel på displayskärm	± 2 °C
Termometerens driftsläge	<p>Tryck på knappen 「Läge」 och växla till termometerläge.</p>  <p>Visningsintervall: Celsius -20~50 °C eller Fahrenheit -4~122 °F</p>
Inställningsläge (ändring av enhet)	<p>Tryck på  +  samtidigt i 3 sekunder för att gå till inställningsläget. Medan 「°C」 / ( 「°F」 ) blinkar, tryck på  eller  för att växla till 「°F」 / ( 「°C」 )</p>
Avsluta inställningsläget	<p>Användaren kan avsluta inställningsläget med följande förhållanden.</p> <p>(1) Inte röra knapparna  eller  under 15 sekunder.</p> <p>(1) Tryck på en knapp för parkeringsljus, signalhorn, blinker eller framlyse, de definitiva inställningarna kommer att sparas och läget återgår till normalt termometerläge.</p>

## 8.2.3 Hastighetsmätaren

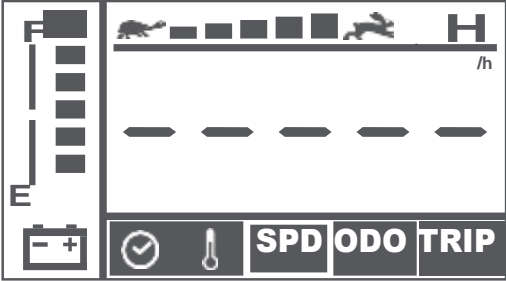
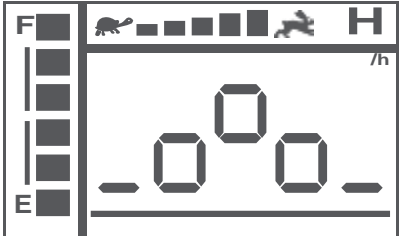
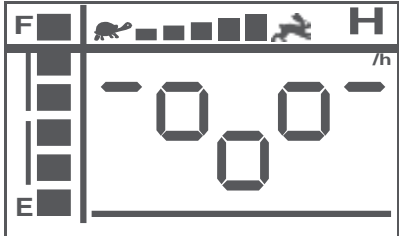
DEL	BESKRIVNINGAR
Funktionsegenskap	Använder en optisk kopplare för att upptäcka signalen och överföra den till förknippad hastighet. Hastigheten visar 60 km/tim när den är på 1500 varv i minuten.
Fel på displayskärm	+15~20 %
Visningsintervall Hastighetsmätarens driftsläge	<p>0,0 ~ 30,0, skärmutplösning: 0,5 Tryck på knappen 「Läge」 och växla till hastighetsmätare</p>  <p>När "km/tim" visas anges hastigheten i km per timme. När "MPH" visas anges hastigheten i engelska mil per timme. När "/h" visas inaktiveras hastighetsmätarens funktion. (Den här skärmen tillämpas på den modell som inte är utrustad med optisk koppling.) Och skärmen kommer att ersättas med driftvisaren WIP (accelerator) enligt följande:</p> <p>Standby-indikering</p>  <p>Indikering framåt</p>  <p>Indikering bakåt</p> 
Inställningsläge (ändring av enhet)	<p>Tryck på  +  samtidigt i 3 sekunder för att gå till inställningsläget. När 「km/tim」 / ( 「MPH」 ) blinkar, tryck på  eller  för att växla till 「MPH」 / ( 「km/tim」 ). Användaren kan avsluta inställningsläget med följande förhållanden. (1) Inte röra knapparna  eller  under 15 sekunder. (2) Tryck på en knapp för parkeringsljus, signalhorn, blinker eller framlyse, de definitiva inställningarna kommer att sparas och läget återgår till normalt hastighetsmätarläge.</p>



## 8.2.4 Odometer

DEL	BESKRIVNINGAR
Funktionsegenskap	Använder en optisk kopplare för att upptäcka signalen och överföra den till förknippade avstånd.
Enhetsbrytare	När hastighetsmätaren har ställts in som: 「km/tim」, visas odometern i kilometer, 「mph」, odometern visas i engelska mil, 「/h」, betyder att odometern visas som restid.
ODO-läge	Tryck på knappen 「Läge」 och växla till ODO-läge.  Visningsintervall: 0~99999 När det totala avståndet uppnår 99999 km eller 62149 engelska mil (99999 ÷ 1,609 engelska mil) kommer siffrorna att nollställas till "0".

## 8.2.5 TRIP-läge

DEL	BESKRIVNINGAR
TRIP-läge	Tryck på knappen 「Läge」 och växla till TRIP-läge.  Visningsintervall: 0,0~999,9 När avståndet uppnår 999,9 stannar räknaren.
Återställningsläge (Återställ TRIP till noll)	Tryck på  +  samtidigt i 3 sekunder för att gå till inställningsläget. Medan 「TRIP」 blinkar, tryck på 「Läge」 i 3 sekunder för att nollställa till "0,0"
Avsluta inställningsläget	Användaren kan avsluta inställningsläget med följande förhållanden. (1) Rör inte knappen 「Läge」 under 15 sekunder. (2) Tryck på en knapp för parkeringsljus, signalhorn, blinker eller framlyse. De definitiva inställningarna sparas och läget återgår till normalt TRIP-läge.

### 8.3 Meddelande om rutinunderhåll efter viss körsträcka

DEL	BESKRIVNINGAR
Skärm I för rutinunderhåll	<p>Det första rutinunderhållet görs efter en körsträcka på 5 000 km.</p> <p>Display: När den uppnår körsträckan för rutinunderhåll börjar ODO-symbolen blinka i 1 minut.</p> <p>Visas:</p> <ol style="list-style-type: none"> <li>1. När ODO når körsträckan för rutinunderhåll vid körning.</li> <li>2. När ODO når körsträckan för rutinunderhåll vid Ström på.</li> </ol> <div style="text-align: center;">  <p>Blinkar</p> </div> <p>PS. När lampan blinkar kan scootern köras normalt och manöverpanelen kan användas utan fördröjning.</p>
Skärm II för rutinunderhåll	<p>När rutinunderhållet har slutförts kan brukaren ställa in körsträckan till nästa underhåll. (Inställning av räkneverk)</p> <p>Inställningssteg:</p> <ol style="list-style-type: none"> <li>1. Tryck på knappen 「Läge」 och växla till ODO-läge.</li> <li>2. Vrid nyckeln till av för stänga av manöverpanelen.</li> <li>3. Tryck på knapparna 「Läge」 och 「H/L」 samtidigt.</li> <li>4. Vrid nyckeln till på för att starta manöverpanelen.</li> <li>5. Skärmen går in i inställningsläge i 2 sekunder. körsträckan blinkar (som anm. 1).</li> <li>6. Tryck på knappen  eller  för att ändra till körsträcka till nästa underhåll (som anm. 2).</li> <li>7. När inställningen är klar trycker du på en knapp för parkeringsljus, signalhorn, blinker eller framlyse. De definitiva inställningarna sparas och läget återgår till normalt funktionsläge.</li> <li>8. Skärmen återgår till normalt funktionsläge när brukaren inte trycker på en knapp under 10 sekunder.</li> </ol>

Skärm II för rutinunderhåll

Anm. 1: Inställningsläge

Mätarställningen för körsträcka räknar ner till 0 km





Blinkar

Mätarställningen för körsträcka räknar inte ner till 0 km.



Blinkar





Anm. 2:















Tryck på knappen  eller  för att ändra till körsträcka till nästa underhåll.

Tryck på  för att öka körsträckan:  
1000→2000→3000→4000→5000→AV→1000.  
(visas i cykling)

Tryck på  för att minska körsträckan:  
AV→5000→4000→3000→2000→1000→AV.  
(visas i cykling)

## 8.4 Digital hög/låg hastighetskontroll











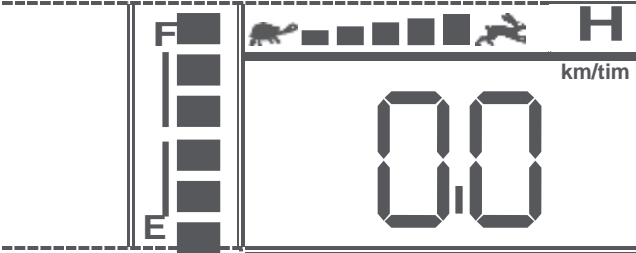
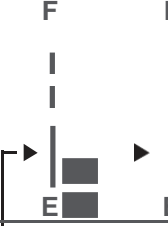

DEL	BESKRIVNINGAR
Funktionsegenskap	Tryck på knappen 「Hög/Låg hastighet」 för att växla till hög/låg hastighet. Tryck på  eller  för att finjustera i 5 hastighetssteg.
Kontrolläge	Tryck på knappen 「Hög/Låg hastighet」 en gång. Indikatorlampan för hög/låg hastighet (H) tänds. Tryck igen. Indikatorlampan släcks. Tryck på knappen  för att öka hastigheten. Tryck på knappen  för att sänka hastigheten.
Användningsvillkor	Vid (1) nedstängning av elektronik (2) i laddningsläge inaktiveras funktionen.

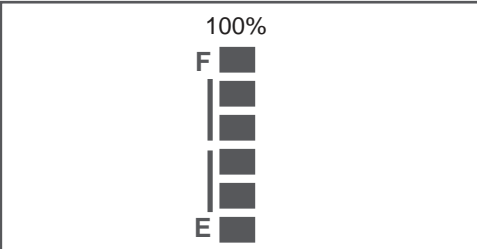
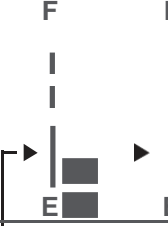
Hastighetsdisplay	H % (Max)	L % (Max)
  	20	10
  	40	20
  	60	30
  	80	40
  	100	50

## 8.5 Strömindikatorlampa

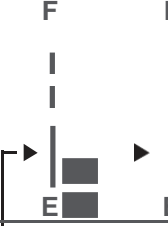



DEL	BESKRIVNINGAR																				
Urladdningskapacitet	<table border="1"> <thead> <tr> <th>Kapacitet (%)</th> <th>Statusvisning</th> </tr> </thead> <tbody> <tr> <td>40%</td> <td>F</td> </tr> <tr> <td>55%</td> <td>F</td> </tr> <tr> <td>70%</td> <td>F</td> </tr> <tr> <td>85%</td> <td>F</td> </tr> <tr> <td>100%</td> <td>F</td> </tr> <tr> <td></td> <td>E</td> </tr> </tbody> </table> <table border="1"> <tbody> <tr> <td>30%</td> <td>F</td> </tr> <tr> <td></td> <td>E</td> </tr> <tr> <td></td> <td>← Blinkar</td> </tr> </tbody> </table> <p>(Statuslampan blinkar)</p>	Kapacitet (%)	Statusvisning	40%	F	55%	F	70%	F	85%	F	100%	F		E	30%	F		E		← Blinkar
Kapacitet (%)	Statusvisning																				
40%	F																				
55%	F																				
70%	F																				
85%	F																				
100%	F																				
	E																				
30%	F																				
	E																				
	← Blinkar																				
Funktionsegenskaper	Segmenten minskar endast, ökar inte.																				
Varningssignal för låg spänning	När batterikapaciteten är lägre än 30 % ljuder varningssignalen en gång med "BiBi — BiBi — BiBi", 3 korta dubbla ljudsignaler.																				
Blinkfrekvens	En gång varannan sekund.																				
Användningsvillkor	Vid (1) nedstängning av elektronik (2) i laddningsläge inaktiveras funktionen.																				

## Laddningsstatus

DEL	BESKRIVNINGAR																		
Laddningsstatus	<p>Laddningsstatus visas med segmentcykling, ökar endast, minskar inte.</p> 																		
Laddningsindikator	<table border="1" style="width: 100%; text-align: center;"> <thead> <tr> <th data-bbox="523 611 722 667">Kapacitet (%)</th> <th colspan="5" data-bbox="858 611 1185 667">Visningsstatus för segment</th> </tr> </thead> <tbody> <tr> <td data-bbox="523 701 722 734">40%</td> <td data-bbox="722 701 818 734">55%</td> <td data-bbox="818 701 914 734">70%</td> <td data-bbox="914 701 1010 734">80%</td> <td data-bbox="1010 701 1106 734">90%</td> <td></td> </tr> <tr> <td data-bbox="523 745 722 969">  </td> <td data-bbox="722 745 818 969">  </td> <td data-bbox="818 745 914 969">  </td> <td data-bbox="914 745 1010 969">  </td> <td data-bbox="1010 745 1106 969">  </td> <td></td> </tr> </tbody> </table> <div style="text-align: center;">  <p>100%</p> <p>visas med 6 segment</p> </div>	Kapacitet (%)	Visningsstatus för segment					40%	55%	70%	80%	90%							
Kapacitet (%)	Visningsstatus för segment																		
40%	55%	70%	80%	90%															
																			
Ökningsförhållande	0,5 sekunder																		
Funktionsegenskap	<ol style="list-style-type: none"> <li>1. Segmenten ökar endast, minskar inte.</li> <li>2. Tar PIN3 (CH3) på laddaren som bestämmande signal. Oavsett om nyckeln är vriden till PÅ eller AV aktiveras laddningsläget när CH3 ansluts till jord (L).</li> <li>3. LCD-bakgrundslyset är PÅ medan du trycker på en knapp. Den släcks automatiskt efter 5 sekunder om ingen knapp har tryckts in.</li> </ol>																		
Kommentarer	De segment som visas är endast för referens. Se indikatorn på laddaren för mer exakt laddningsstatus.																		



















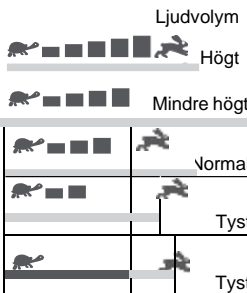











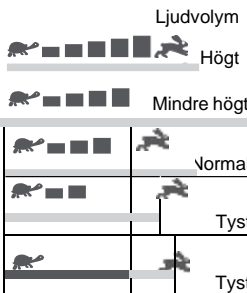







## 8.6 Felmeddelanden

DEL	BESKRIVNINGAR																														
Funktionsegenskap	Tar elektronikens kontaktstift (KEY) som bestämmande signal, den omvandlas sedan till digitala koder.																														
Användningsvillkor	När elektroniken sänder ut ett felmeddelande börjar  LED-lampan blinka för att vänta på bekräftelse och visar "felmeddelandekod" enligt följande. <table border="1" data-bbox="518 459 1337 929"> <thead> <tr> <th> blinkar</th> <th>LCD -kod</th> <th>Status</th> </tr> </thead> <tbody> <tr> <td>1</td> <td>Err 1</td> <td>Batteriet behöver laddas snart.</td> </tr> <tr> <td>2</td> <td>Err 2</td> <td>Låg spänning, behöver laddas nu.</td> </tr> <tr> <td>3</td> <td>Err 3</td> <td>Överspänning</td> </tr> <tr> <td>4</td> <td>Err 4</td> <td>Överspänning</td> </tr> <tr> <td>5</td> <td>Err 5</td> <td>Parkeringsbromsen fungerar inte eller är trasig.</td> </tr> <tr> <td>6</td> <td>Err 6</td> <td>Acceleratorn är inte inriktad i mitten.</td> </tr> <tr> <td>7</td> <td>Err 7</td> <td>Acceleratorn är trasig eller felaktig.</td> </tr> <tr> <td>8</td> <td>Err 8</td> <td>Motorn är trasig eller felaktig.</td> </tr> <tr> <td>9</td> <td>Err 9</td> <td>Övrigt</td> </tr> </tbody> </table>	 blinkar	LCD -kod	Status	1	Err 1	Batteriet behöver laddas snart.	2	Err 2	Låg spänning, behöver laddas nu.	3	Err 3	Överspänning	4	Err 4	Överspänning	5	Err 5	Parkeringsbromsen fungerar inte eller är trasig.	6	Err 6	Acceleratorn är inte inriktad i mitten.	7	Err 7	Acceleratorn är trasig eller felaktig.	8	Err 8	Motorn är trasig eller felaktig.	9	Err 9	Övrigt
 blinkar	LCD -kod	Status																													
1	Err 1	Batteriet behöver laddas snart.																													
2	Err 2	Låg spänning, behöver laddas nu.																													
3	Err 3	Överspänning																													
4	Err 4	Överspänning																													
5	Err 5	Parkeringsbromsen fungerar inte eller är trasig.																													
6	Err 6	Acceleratorn är inte inriktad i mitten.																													
7	Err 7	Acceleratorn är trasig eller felaktig.																													
8	Err 8	Motorn är trasig eller felaktig.																													
9	Err 9	Övrigt																													

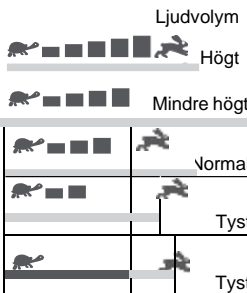
## 8.7 Ström på-skärm

DEL	BESKRIVNINGAR
Ursprunglig status	När scootern är påslagen aktiveras bakgrundsljuset och alla LCD-segment tänds i 3 sekunder, sedan växlar läget till standard arbetsläge automatiskt.

## 8.8 Inställning av varningssignal

DEL	BESKRIVNINGAR																															
Funktionsegenskap	Ljudvolymen för varningssignalerna för parkeringsljus, backning, signalhorn, låg spänning och blinker kan justeras eller stängas av. (Förutom att du inte kan stänga av signalhornet.)																															
	<table border="1" data-bbox="510 1568 1337 2049"> <thead> <tr> <th>Funktion</th> <th>Knappar (A+B)</th> <th>Status</th> <th>Ursprunglig</th> <th>Ljudvolym</th> </tr> </thead> <tbody> <tr> <td>Varningssignal för parkeringsljus</td> <td> + </td> <td>SE7 1</td> <td>Mindre högt</td> <td>  &gt;&gt; Öka ljudvolymen   &lt;&lt; Minska ljudvolymen </td> </tr> <tr> <td>Varningssignal vid backning</td> <td> + </td> <td>SE7 2</td> <td>Mindre högt</td> <td rowspan="5">  <p>Ljudvolym</p> <p>Högt</p> <p>Mindre högt</p> <p>Normal</p> <p>Tyst</p> <p>Tyst</p> </td> </tr> <tr> <td>Ljudvolym för signalhorn</td> <td> + </td> <td>SE7 3</td> <td>Högt</td> </tr> <tr> <td>Varningssignal för låg spänning</td> <td> + </td> <td>SE7 4</td> <td>Mindre högt</td> </tr> <tr> <td>Varningssignal för blinker</td> <td> + </td> <td>SE7 5</td> <td>Mindre högt</td> </tr> <tr> <td></td> <td></td> <td></td> <td></td> </tr> </tbody> </table>	Funktion	Knappar (A+B)	Status	Ursprunglig	Ljudvolym	Varningssignal för parkeringsljus	 + 	SE7 1	Mindre högt	 >> Öka ljudvolymen  << Minska ljudvolymen	Varningssignal vid backning	 + 	SE7 2	Mindre högt	 <p>Ljudvolym</p> <p>Högt</p> <p>Mindre högt</p> <p>Normal</p> <p>Tyst</p> <p>Tyst</p>	Ljudvolym för signalhorn	 + 	SE7 3	Högt	Varningssignal för låg spänning	 + 	SE7 4	Mindre högt	Varningssignal för blinker	 + 	SE7 5	Mindre högt				
Funktion	Knappar (A+B)	Status	Ursprunglig	Ljudvolym																												
Varningssignal för parkeringsljus	 + 	SE7 1	Mindre högt	 >> Öka ljudvolymen  << Minska ljudvolymen																												
Varningssignal vid backning	 + 	SE7 2	Mindre högt	 <p>Ljudvolym</p> <p>Högt</p> <p>Mindre högt</p> <p>Normal</p> <p>Tyst</p> <p>Tyst</p>																												
Ljudvolym för signalhorn	 + 	SE7 3	Högt																													
Varningssignal för låg spänning	 + 	SE7 4	Mindre högt																													
Varningssignal för blinker	 + 	SE7 5	Mindre högt																													

## 9 FÖRSIKTIGHET

### 1. Köra över hinder:

Scootern kan köra över hinder och trottoarkanter upp till 6 cm (10 cm med ansats) höga. Försök aldrig köra över ett hinder i upp- eller nedförsbacke!

Kör alltid rakt mot hinder! Se till att fram- och bakhjulen kör över hindret i en rörelse. Stanna inte halvvägs!

### 2. Det maximala mellanrummet som scootern kan köra över är 22 cm.

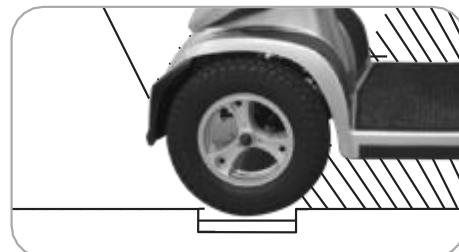
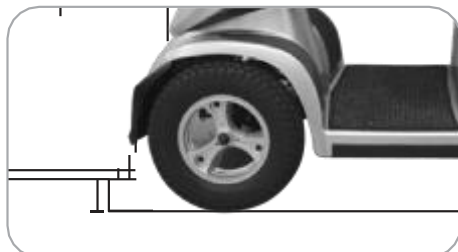

När du kör scootern på en ramp ska du justera kroppens tyngdpunkt för upprätthålla scooterns körsäkerhet.



Allmän kroppshållning vid körning



På en ramp förbättras scooterns körsäkerhet om du lutar kroppen framåt.



**Om det mot förmodan skulle uppstå ett fel på manöverpanelens displayskärm måste du återställa displaysystemet genom att cykla på/av-strömbrytaren. Displayskärmens krets är oberoende av motorns styrsystem. Ett fel på displaykonsolen påverkar inte scooterns hastighetskontroll.**

## ÖVRIGT

- Ladda batterierna efter varje färd. Om scootern inte används under en tid måste batterierna laddas minst en gång i månaden. Se till att batterierna är fulladdade och ladda dem igen innan du använder scootern.
- Kontrollera batterimätaren före körning för att förhindra att batteriet töms.
- För att skydda dig själv mot elektriska stötar och brännskador på grund av syraläckage får du inte demontera batteriet och öppna de förseglade delarna själv.
- Justera hastigheten till en låg hastighet när du startar för att förhindra plötslig acceleration.
- Försök aldrig att backa i nedförsbacke.
- Undvik att köra scootern nattetid eller vid dåligt väder.
- Om du ska förvara scootern en längre tid (1 månad eller mer) ska du se till att batterierna är fulladdade och sedan koppla från de två batteriekontaktarna (W) och förvara scootern i en torr miljö med god ventilation. Lämna inte scootern i direkt solljus under längre perioder. Delar och ytor av metall, t.ex. sitsen och armstöden, kan bli mycket heta.

## 10 VÅRD OCH UNDERHÅLL

### Rengöra scootern

Använd inte slip- eller skurvätskor för rengöring. Använd endast en fuktig trasa och ett mildt rengöringsmedel. Spola inte scootern direkt med vattenslang och stänk inte vatten direkt på scootern, då detta kan skada elektroniken.

## Däck

Brukaren ska inspektera däcken ofta för skador, främmande föremål, ovanligt slitage och tillräckligt mönsterdjup. Om du behöver byta däck ska du kontakta närmaste leverantör.

**Framhjul: Luftdäck, 15 tum**

**Drivhjul: Luftdäck, 15 tum**

**Följande punkter kräver regelbunden inspektion:**

- Däcktryck mellan 2,4 – 2,8 bar (35-40 psi)
- Mönsterdjupet har slitits ner till mindre än 1,6 mm (1/16 tum)

**Följ dessa enkla steg för att byta däcket:**

1. Använd en spärrnyckel och hylsa för att ta bort hjulets skruv från hjulets mittnav.
2. Dra av hjulet från axeln.
3. Separera däcket från fälgen.
4. Ta bort det gamla däcket och byt ut det mot ett nytt däck.
5. Skjut tillbaka hjulet på axeln.
6. Montera hjulets mutter i mittnavet och verifiera att sprinten är inriktad med axel och hjul. Dra sedan åt för att fästa den på plats.

**Allt underhåll och reparation av scootern bör utföras av en auktoriserad återförsäljare.**

## Återvinning och kassering

- Utrustningens emballage kan eventuellt återvinnas.
- Metalldelarna används för återvinning av metallskrot.
- Plastdelarna används för plaståtervinning.
- Elektriska komponenter och kretskort kasseras som elektronikskrot.
- Uttjänta eller skadade batterier kan återlämnas till din leverantör av medicintekniska produkter.
- Kassering måste utföras i enlighet med respektive lands lagar och föreskrifter.
- Kontakta din kommunförvaltning för information om lokal avfallshantering.

## Produktlivslängd

Vi uppskattar denna produkts förväntade livslängd till fem år om den används i enlighet med den avsedda användning som beskrivs i den här dokumentationen och om alla underhålls- och servicekrav uppfylls. Den förväntade livslängden kan bli ännu längre om produkten används varsamt och underhålls på rätt sätt, och så länge tekniska och forskningsmässiga framsteg inte leder till några tekniska begränsningar. Livslängden kan även avsevärt förkortas vid intensiv eller felaktig användning. Det faktum att denna produkt har en förväntad livslängd utgör inte någon ytterligare garanti.

## 11 TEKNISKA SPECIFIKATIONER

Total längd	1600 mm/63,0 tum
Total bredd	720 mm/28,3 tum
Totala höjden	1280 mm/50,0 tum
Framhjul	380 mm/15 tum
Drivhjul	380 mm/15 tum
Vikt med batterier	178 kg/392 lbs
Max. hastighet	15 km/tim (9,3 mph) (12,8 km/tim (8,0 mph)
Viktkapacitet	226 kg/500 lbs
Markfrigång	110 mm/4,3 tum
Max. klätterlutning	9 grader
Max. trottoarkantshöjd	90 mm/3,5 tum
Svängradie	1860 mm/73,2 tum
Minsta bredd vid vändning	Bredd vid trepunktsvändning med uppbackning 2270 mm/89 tum Bredd vid pivåvändning i en rörelse 3470 mm/137 tum
Upphängning	Fram och bak
Broms	Handbroms och elektromekanisk
Sitstyp	Vridbar kaptensits med justerbar sits och ryggstödsinkel
Sittbredd	559 mm/22 tum
Motorstorlek	800W, 4300 varv per minut
Batteristorlek	(2) 12V. 100Ah
Batteriets vikt	65,3 kg/144 lbs

\*Kan ändras utan föregående meddelande.

1. Färdräckvidden har testats i enlighet med ISO 7176-4. Räckvidden påverkas av externa faktorer, t. ex. brukarens vikt, batteristatus, scooters hastighetsinställning, väglag, temperatur, däcktryck, körstil och användning av batterier för belysning, värmare osv.
2. Färdräckvidden är 44 km utan elektrisk värmare. Om den elektriska värmaren används under hela resan minskar färdräckvidden till 33 km.
3. Maxhöjd på trottoarkant som kan passeras mäts med ansats.

## Inhoudsopgave

1	INLEIDING .....	150
2	BELANGRIJKE VOORZORGSMAATREGELEN .....	150
3	ELEKTROMAGNETISCHE INTERFERENTIE EN WAARSCHUWINGEN.....	151
4	WAARSCHUWINGS- EN INSTRUCTIE-ETIKETTEN.....	152
5	PRODUCTOVERZICHT .....	154
5.1	Beoogd gebruik.....	154
5.2	Indicaties.....	154
5.3	Contra-indicaties .....	154
5.4	Voornaamste onderdelen van de scooter .....	154
6	DE ACCU'S OPLADEN .....	160
7	DE SCOOTER DEMONTEREN.....	161
8	LCD-SCHERM.....	163
8.1	Bediening verlichtingselementen.....	163
8.2	Modus.....	166
8.3	Melding voor routineonderhoud bij bepaalde kilometerstand.....	170
8.4	Digitale bediening hoge/lage snelheid .....	172
8.5	Aan/uit-indicator .....	172
8.6	Storingsmeldingen .....	174
8.7	Weergave bij inschakeling.....	174
8.8	Instellen waarschuwingstoon.....	174
9	VOORZICHTIG.....	176
10	VERZORGING EN ONDERHOUD .....	177
11	TECHNISCHE SPECIFICATIES.....	178

## 1 INLEIDING

### Hartelijk dank voor uw aankoop van een nieuwe scooter van Invacare.

De scooter is ontworpen om zowel binnen- als buitenshuis personen te transporteren die slecht ter been zijn, maar die op basis van hun gezichtsvermogen en algemene lichamelijke en geestelijke conditie wel in staat zijn om een elektrische scooter te besturen.

Wij hechten zeer veel waarde aan de veiligheid en het comfort van onze producten. Het is ons doel om u volledig tevreden te stellen. Wij hopen dat u veel plezier zult beleven aan uw scooter van Invacare.

Lees vóór het gebruik van de scooter alle waarschuwingen en instructies in de gebruikershandleiding en neem deze in acht. Bewaar deze handleiding, zodat u deze later eventueel nog kunt raadplegen.

**Hebt u vragen, neem dan contact op met uw Invacare-vertegenwoordiger. Zie de adressen achter in dit document.**

In geval zich een ernstig incident met het product voordoet, dient u de fabrikant en de bevoegde instantie in uw land daarvan op de hoogte te brengen.

## 2 BELANGRIJKE VOORZORGSMAATREGELEN

- Er kan maar één persoon tegelijk op een Invacare-scooter rijden.
- De maximale belasting is 226 kg (500 lbs).
- Draai de sleutel naar OFF voordat u op- of afstapt.
- Rijd altijd voorzichtig en houd altijd rekening met andere weggebruikers.
- Gebruik waar mogelijk altijd het zebepad. Let extra goed op bij het oversteken.
- Rijd niet op hellingen van meer dan 9 graden en wees uiterst voorzichtig wanneer u draait op een helling.
- Gebruik niet het volle vermogen wanneer u een scherpe bocht neemt.
- Let goed op en rijd op lage snelheid wanneer u achteruit rijdt, bergafwaarts rijdt, op een oneffen ondergrond rijdt of stoepranden oprijdt.
- Gebruik altijd een lage snelheid wanneer u een helling afrijdt of oversteekt, en wanneer u rijdt op een hellingbaan, oneffen terrein of een zachte of losse ondergrond, zoals grind of gras. Haal bij een te hoge snelheid uw hand van het handvat en laat de scooter tot stilstand komen. Zorg voor een veilige situatie en begin opnieuw.
- Raadpleeg de volgende afbeelding voor het maximale draagvermogen bij verschillende hellingshoeken:

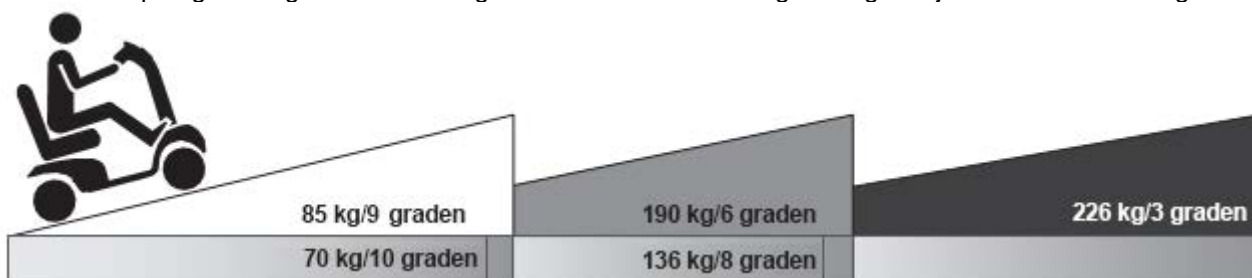

Het klimvermogen wordt beïnvloed door het draagvermogen, de rijnsnelheid, de hellingsgraad en de scooterkenmerken. Vermijd gevaar als gevolg van een motorstoring door niet op lange hellingen of oneffen terrein te rijden.

- Normaliter neemt de accuspanning toe wanneer u een helling afrijdt. Als de accuspanning te hoog wordt, zorgt de overspanningsbeveiliging ervoor dat de scooter langzamer gaat rijden en uiteindelijk tot stilstand komt. (Foutcode ERR3 wordt weergegeven.) Rijd de scooter naar een veilige plek, zet de rijhendels in het midden en herstart de scooter.
- Voorkom gevaarlijke situaties en draai de scooter niet met hoge snelheid terwijl u een helling op- of afrijdt.
- Heuvelafwaarts is de remweg veel langer dan op vlak terrein.
- De scooter werkt mogelijk niet goed bij een hoge luchtvochtigheid.
- Laat de elektrische scooter nooit in de regen staan.
- Gebruik de elektrische scooter nooit onder de douche.
- Directe blootstelling van de scooter aan regen of vochtigheid kan leiden tot elektrische en mechanische defecten, evenals voortijdig roesten van de elektrische scooter.

- Zet de scooter nooit in de neutrale stand wanneer u op een helling staat.
- Houd u aan de verkeersregels wanneer u buiten rijdt. Gebruik uw scooter niet wanneer u alcohol of medicatie hebt gebruikt en dit uw vermogen om voertuigen te besturen, beïnvloedt.
- Ga of blijf niet op de scooter zitten als de scooter zich in een bewegend voertuig bevindt.

### 3 ELEKTROMAGNETISCHE INTERFERENTIE EN WAARSCHUWINGEN



Het is zeer belangrijk om deze informatie over de mogelijke effecten van elektromagnetische interferentie op uw scooter goed te lezen.

Scooters kunnen gevoelig zijn voor elektromagnetische interferentie (EMI). Deze interferentie wordt veroorzaakt door elektromagnetische (EM) energie die wordt uitgestraald door bijvoorbeeld radiozenders, televisiezenders, amateurradioapparatuur, portofoons en mobiele telefoons. Door interferentie van deze bronnen van radiogolven kan de scooter de remmen vrijgeven, zelf in beweging komen of in onbedoelde richtingen sturen. Daarnaast kan het besturingssysteem van de scooter permanent beschadigd raken. De intensiteit van elektromagnetische interferentie wordt gemeten in volt per meter (V/m). Elke scooter kan tot een bepaalde intensiteit aan EMI weerstaan. Dit wordt het 'immunitieitsniveau' genoemd. Hoe hoger het immunitieitsniveau, hoe beter de bescherming. Met de techniek van dit moment kan een immunitieitsniveau van ten minste 20 V/m worden behaald. Dit biedt voldoende bescherming tegen de meest gangbare bronnen van uitgestraalde EMI.

In een alledaagse omgeving bevinden zich verschillende bronnen van relatief intense elektromagnetische velden. Een aantal van deze bronnen is duidelijk te herkennen en eenvoudig te vermijden. Andere zijn minder eenvoudig te herkennen, waardoor u blootstelling niet kunt voorkomen.

Wanneer u de volgende waarschuwingen in acht neemt, zou uw blootstelling aan EMI desondanks beperkt moeten blijven.

#### Bronnen van uitgestraalde EMI zijn ruwweg in drie soorten in te delen:

1. Draagbare transceivers (zendontvangers) waarbij de antenne rechtstreeks op de zender is bevestigd. Voorbeelden hiervan zijn: amateurradio's, 'walkie-talkies', transceivers van beveiligings-, brandweer- en politiepersoneel, mobiele telefoons en andere persoonlijke communicatieapparatuur.



Sommige mobiele telefoons en vergelijkbare apparaten versturen signalen wanneer ze zijn ingeschakeld, ook al worden ze niet gebruikt.

2. Mobiele transceivers met een middelgroot bereik, zoals die van politieauto's, brandweerwagens, ambulances en taxi's. Hierbij is de antenne doorgaans op de buitenkant van het voertuig gemonteerd.
3. Lange-afstandszenders en -transceivers zoals commerciële zenders (radio- en tv-torens) en amateurradio's.



Van andere handapparaten, zoals draadloze telefoons, laptops, AM/FM-radio's, tv's, cd-spelers, cassettespelers en klein witgoed, zoals scheerapparaten en haardrogers, verwachten wij niet dat deze EMI-storingen bij uw scooter veroorzaken.

#### Elektromagnetische interferentie en de scooter:

Omdat EM-energie dicht bij de zendende antenne (bron) al snel veel intenser wordt, zijn met name de EM-velden van draagbare radiogolfbronnen (transceivers) belangrijk. Door deze apparaten kan het besturingssysteem van de scooter onvoorzien worden blootgesteld aan een zeer hoog EM-niveau. Dit kan de beweging of het afremmen van de scooter beïnvloeden. Neem de onderstaande waarschuwingen in acht om mogelijke interferentie van het besturingssysteem van de scooter te voorkomen.

#### Waarschuwingen:

Elektromagnetische interferentie (EMI) van bijvoorbeeld radio- en televisiezenders, amateurradioapparatuur, portofoons en mobiele telefoons kan een scooter beïnvloeden.

Door de onderstaande waarschuwingen in acht te nemen, beperkt u de kans op onvoorzien remmen of onvoorziene scooterbewegingen en dus het risico op ernstig letsel aanzienlijk.

1. Gebruik geen draagbare transceivers (zendontvangers) zoals amateurradioapparatuur en schakel geen 1654724-D

persoonlijke communicatieapparatuur zoals mobiele telefoons in terwijl de scooter is ingeschakeld.

2. Let op zenders in uw omgeving, zoals radio- of tv-torens, en probeer deze te vermijden.
3. Maakt de scooter een onverwachte beweging of remt deze plotseling, schakel de scooter dan uit zodra u zich op een veilige plek bevindt.
4. Het toevoegen van accessoires of componenten, of het wijzigen van de scooter kan deze gevoeliger maken voor EMI.



Het effect van EM-stralingsbronnen op de algehele immuniteit van de scooter is moeilijk in te schatten.

5. Meld elk geval van onbedoeld bewegen of afremmen aan de leverancier. Gebruik hiervoor de contactgegevens achteraan deze handleiding. Wees alert op EMI-bronnen in uw omgeving.

### Belangrijke informatie:



1. Bij de stand van de techniek in mei 1994 was 20 volt per meter (V/m) een gangbaar te bereiken en zinvol EMI-immuniteitsniveau. Hoe hoger dit niveau, hoe beter de bescherming.
2. Het immuniteitsniveau van dit product is ten minste 20 V/m.

## 4 WAARSCHUWINGS- EN INSTRUCTIE-ETIKETTEN

Uw scooter is voorzien van de volgende etiketten. Deze etiketten bevatten belangrijke waarschuwingen of instructies voor een veilige bediening van uw scooter. Lees alle etiketten zorgvuldig voordat u gaat rijden.

	<ol style="list-style-type: none"> <li>1. Lees de gebruikershandleiding zorgvuldig door voordat u de scooter gebruikt.</li> <li>2. Gebruik de scooter niet op een gladde ondergrond of op een helling van meer dan acht graden.</li> <li>3. Gebruik de scooter niet op snelwegen en drukke wegen of in een onbekende omgeving.</li> <li>4. Maak geen snelle bochten, zij het voor- of achteruit.</li> <li>5. Was de scooter niet met water en plaats de scooter niet in een vochtige omgeving. Water kan de elektronische onderdelen beschadigen.</li> </ol>		
	<ol style="list-style-type: none"> <li>A. Barcode serienummer</li> <li>B. Medisch hulpmiddel</li> <li>C. Fabricagedatum</li> <li>D. Conformiteit met Europese normen</li> <li>E. Kan stoffen bevatten die schadelijk zijn voor het milieu. Moet worden gerecycled volgens de geldende nationale wetgeving.</li> <li>F. Voorzichtig</li> <li>G. Etiket Europese vertegenwoordiger</li> </ol>		
	<p>Hang geen bagage of andere voorwerpen aan het stuur of de stuur aanpassingshendel.</p>		<p>Bevestigingspunten van de scooter. Ga of blijf niet op de scooter zitten tijdens het vervoer.</p>

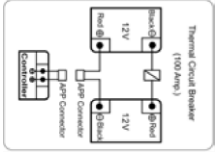

	<p>Etiket voor N-D-hendel met instructies voor gebruik vrijloopmodus.</p>		<p>Etiket met bedradingschema</p>
	<p>De 24V-DC/2A-poort is <b>UITSLUITEND</b> bedoeld voor gebruik van het led-leeslampje. Gebruik de poort niet om de scooter of andere apparaten op te laden. (Alleen voor 928C.)</p>		

## 5 PRODUCTOVERZICHT

### 5.1 Beoogd gebruik

De mobiliteitshulpmiddelen bieden gebruikers, d.w.z. mensen met een beperking of mensen die niet volledig zonder hulp kunnen lopen, mobiliteit en bewegingsvrijheid.

### 5.2 Indicaties

De gebruiker is een persoon die een scooter nodig heeft in verband met bestaande of verwachte mobiliteitsbeperkingen. De mobiliteitshulpmiddelen zijn zo ontworpen dat ze geschikt zijn voor ten minste vijftig procent van de volwassen gebruikers, gebaseerd op de lichaamsomvang van volwassen gebruikers binnen het bereik van volwassen vrouwen in het 50e percentiel tot volwassen mannen in het 50e percentiel, en rekening houdend met de capaciteiten en verschil in gewicht.

### 5.3 Contra-indicaties

Er zijn geen contra-indicaties bekend.

### 5.4 Voornaamste onderdelen van de scooter

Voordat u de eerste rit maakt, moet u goed kunnen omgaan met de scooter en alle bedieningselementen. Neem uw tijd om alle functies en rijmodi uit te proberen.



Afbeelding 1: vooraanzicht van de Cetus

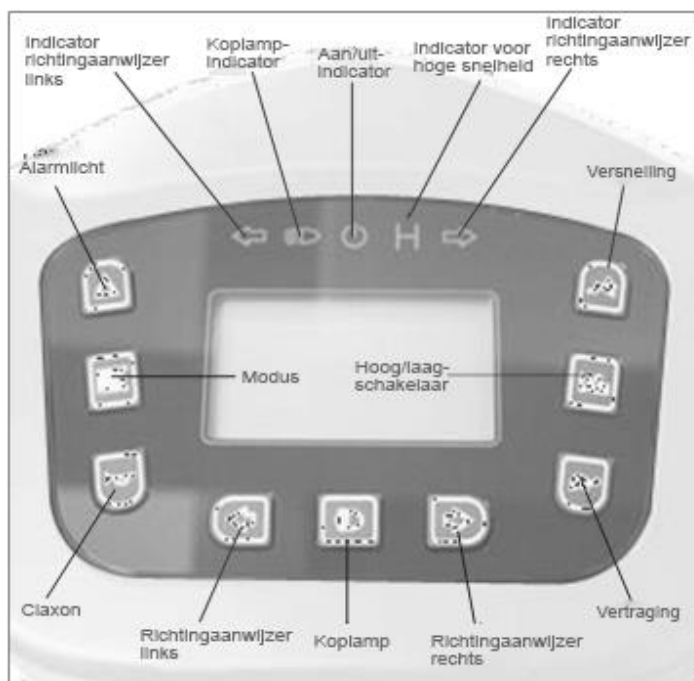

Afbeelding 2: bedieningspaneel van de Cetus



Afbeelding 3: achteraanzicht van de Cetus

## DE ONDERDELEN EN HUN FUNCTIE:

### Contactschakelaar (A)

1. Draai de sleutel naar rechts om de scooter in te schakelen.
2. Draai de sleutel naar links om de scooter uit te schakelen.



Zorg altijd dat de scooter is uitgeschakeld voordat u op of van de scooter stapt en voordat u onderdelen van de scooter verwijdert





Schakelt u de scooter tijdens het rijden uit, dan komt deze abrupt en gevaarlijk tot stilstand.



Afbeelding 4

### BOVENKANT BEDIENINGSPANEEL

 Alarmlicht (B): Druk één keer om in te schakelen en druk nogmaals om uit te schakelen. Druk één keer op de knop voor het alarmlicht. De knipperlichten (links en rechts) en het parkeerlampje beginnen te knipperen en er klinkt een waarschuwingston. Als het alarmlicht wordt geactiveerd terwijl de scooter is ingeschakeld, blijven de lampen knipperen wanneer de scooter wordt uitgeschakeld. Druk nogmaals op de knop voor het alarmlicht om het knipperen te stoppen.

 Modus (C): Druk één keer op deze knop om de modus te wijzigen.

 A. Klok

 B. Temperatuur







 C. Snelheidsmeter

 D. Kilometer teller

 E. Dagteller



Afbeelding 5

-  **Claxon (D):** Druk één keer op de claxonknop om zo nodig een waarschuwingstoon te laten horen.
-  **Richtingaanwijzer links (E):** Druk één keer op de knop voor de richtingaanwijzer links. De knipperlichten linksvoor en linksachter beginnen te knipperen en er klinkt een geluidssignaal. Druk nogmaals op de knop om de knipperlichten en het geluidssignaal uit te schakelen.
-  **Richtingaanwijzer rechts (G):** Druk één keer op de knop voor de richtingaanwijzer rechts. De knipperlichten rechtsvoor en rechtsachter beginnen te knipperen en er klinkt een geluidssignaal. Druk nogmaals op de knop om de knipperlichten en het geluidssignaal uit te schakelen.
- ※ De knipperlichten rechts/links worden na 30 seconden automatisch uitgeschakeld.
-  **Koplamp (F):** Druk één keer op de knop om de koplamp in te schakelen en druk nogmaals om de koplamp uit te schakelen.
-  **Versnelling (H):** Druk één keer op de knop om de snelheid te verhogen. Er zijn 5 stappen tot de maximale snelheid.
-  **Vertraging (J):** Druk één keer op de knop om de snelheid te verlagen. Er zijn 5 stappen tot de minimale snelheid.
-  **Hoog/laag-schakelaar (I):** Druk één keer op de knop voor hoge/lage snelheid. Het lampje voor hoge/lage snelheid gaat branden, wat betekent dat u in de hogesnelheidsmodus rijdt. Als u nogmaals op deze knop drukt, gaat het lampje uit. Dit betekent dat u in de lagesnelheidsmodus rijdt. (De effectieve snelheid is afhankelijk van uw huidige snelheidsinstellingen.)

**Opbergvak stuurkolom (K):** In deze ruimte kunt u spullen opbergen.

**Handrem (L):** Houd de handrem ingedrukt om onmiddellijk te stoppen.



**Als u bij een noodgeval moet remmen, laat u de gashendel los en houd u de handrem ingedrukt om tot stilstand te komen.**

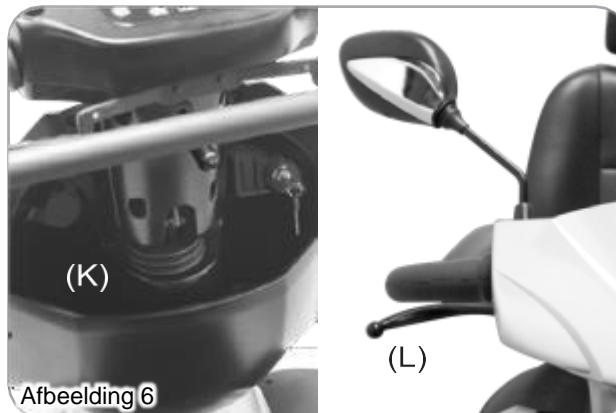

Afbeelding 6

### De hendel voor de rijrichting bedienen

Trek de linkerrijhendel (M) voorzichtig naar u toe om vooruit te rijden.

Trek de rechterrijhendel (N) voorzichtig naar u toe om achteruit te rijden.

(Deze instelling kan zo nodig worden omgekeerd door uw lokale leverancier.) Als u beide hendels in het midden zet, wordt de automatische rem geactiveerd. Dit zijn ook uw snelheidshendels. Hoe verder u de hendels indrukt, hoe sneller u rijdt. (Afhankelijk van de instelling voor versnelling/vertraging.)



**Houd het lcd-scherm en de rijhendels droog. Als het scherm en de hendels nat worden, laat deze dan drogen voordat u ze weer gebruikt.**

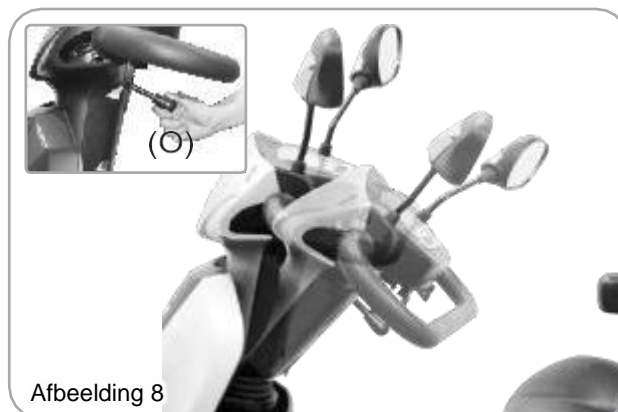
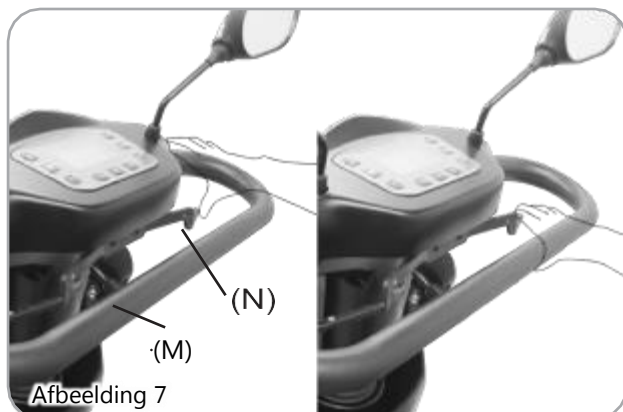

### Aanpassing stuurkolom

Duw de hendel voor hoekaanpassing (O) omlaag om het stuur in de gewenste hoek te zetten.



**Tijdens het rijden kunt u de stuurhoek niet aanpassen.  
Zet de stuurkolom helemaal naar voren voordat u op of van de scooter stapt.**

### Aanpassing zitting (naar voren/achteren) (P)

Trek aan de aanpassingshendel van de zitting (Q) om de zitting (P) te ontkoppelen. Schuif de zitting naar voren of achteren tot de gewenste positie. Laat de hendel (Q) weer los om de zitting in de gewenste positie te vergrendelen.



**Plaats de zitting (P) wanneer u gaat rijden zo ver mogelijk naar voren om kantelen van de scooter te voorkomen.**



**Plaats uzelf goed op de zitting nadat u op de scooter bent gestapt. Ga niet op de voetsteun staan, anders kan de scooter kantelen of beschadigd raken.**

### Aanpassing hoek armsteun (R)

Trek aan de hendel (S) en zet de armsteun in de gewenste hoek.



**Trek bij het op- of afstappen de armsteun van de scooter omhoog.  
Hang geen zware voorwerpen aan de armsteunen, anders kan de scooter kantelen.**

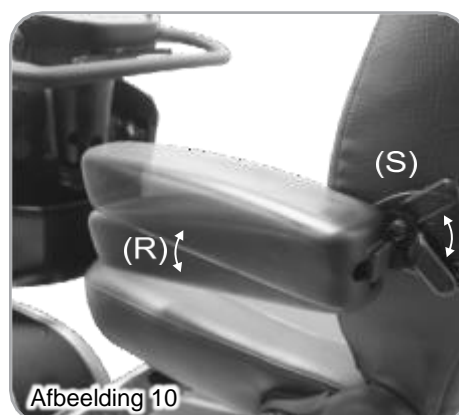

### Aanpassing draaihoek zitting

Trek de hendel (T) omhoog om de zitting (P) te ontkoppelen en in de gewenste positie te draaien: Laat de hendel (T) los om de zitting in de gewenste positie te vergrendelen.

**Aanpassing zithoek**

Trek de hendel (U) omhoog om de hoek van de rugleuning aan te passen en laat de hendel los wanneer de rugleuning in de gewenste positie staat.

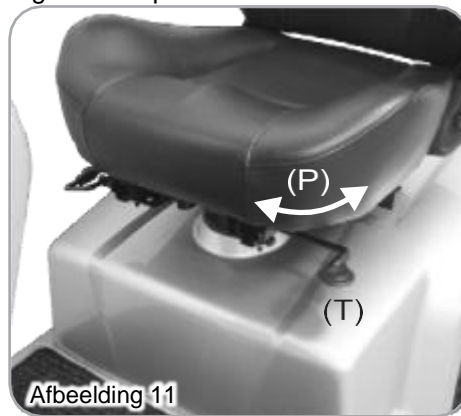

Afbeelding 11



Afbeelding 12





**Om veiligheidsredenen moet de rugleuning in een verticale stand staan wanneer u gaat rijden.**

**Hoogteaanpassing zitting (P)**

1. Raadpleeg pagina 162 voor instructies om de scooter te demonteren. Verwijder vervolgens de zitting (P) en de kap aan de achterkant (Z). (afbeelding 20 en 21)
2. Verwijder de schroef, moer en sluitring van de zittingstang (V). (afbeelding 13)
3. Stel de zittingstang (V) in op de gewenste hoogte en zet stevig vast met de schroef, moer en sluitring. (afbeelding 13)
4. Plaats de kap aan de achterkant (Z) en de zitting (P) terug op hun plek. (afbeelding 20 en 21)

**Elektrische zitlift in de zitting (P) (optioneel)**

1. Druk zachtjes op de knop van de zitlift  (W). De zitting gaat omhoog. Druk zachtjes op . De zitting gaat omlaag.

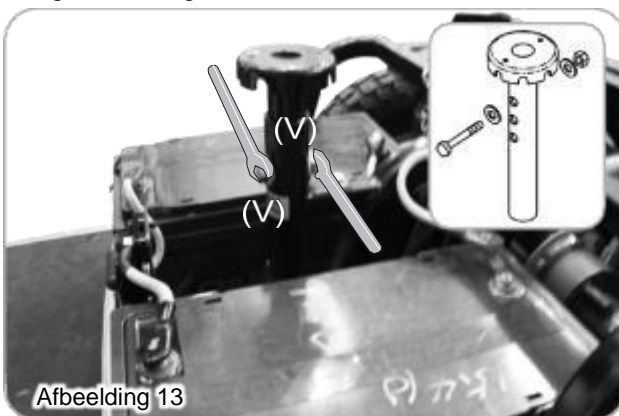

Afbeelding 13

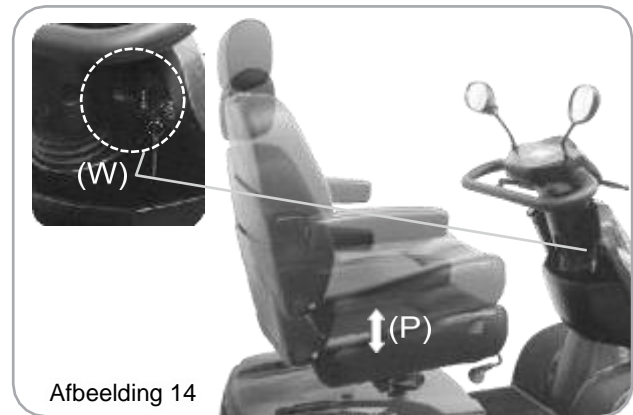

Afbeelding 14



- Gebruik deze functie niet op een helling, wanneer u in beweging bent of in onstabiele omstandigheden.
- Deze functie heeft als belangrijkste doel u te helpen een bepaalde hoogte te bereiken.
- Wanneer u gaat rijden moet de zitting in de laagste stand staan.
- Breng de N-D-hendel niet naar N voordat u de zitting in de laagste stand hebt gezet.
- Houd het zwaartepunt in het midden van de scooter om te voorkomen dat de scooter kantelt.



**N-D-hendel bedienen:**

1. Wanneer de scooter niet of niet goed meer werkt, drukt u op de ontgrendelingsknop op de N-D-hendel (X). Duw de N-D-hendel naar voren. U kunt de scooter nu met de hand duwen.



**We raden aan vrijlooptbediening alleen te gebruiken op een vlakke ondergrond, nooit op een helling. Laat uw scootmobiel nooit met ontkoppelde motoren op een helling staan. Koppel de motoren na het handmatig verplaatsen van de scootmobiel altijd direct weer vast.**



**Als de N-D-hendel in de N-stand staat, werkt de scooter niet. Als u de hendel wilt terugzetten in de normale stand, moet u de scooter uitschakelen, de hendel in de D-stand zetten en de scooter weer inschakelen.**

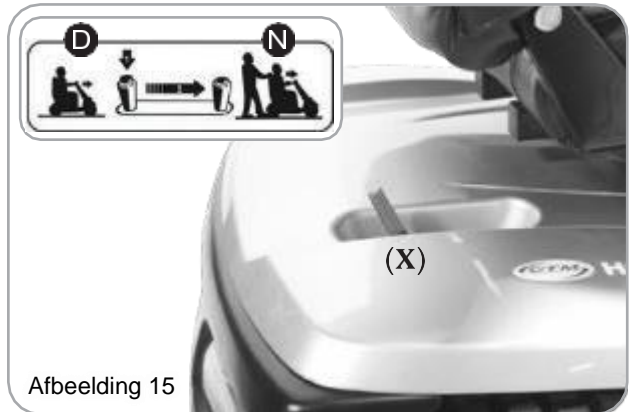

Afbeelding 15

**Proportionele snelheidsvermindering:**

1. De scooter is uitgerust met een functie voor proportionele snelheidsvermindering. Hierdoor wordt de snelheid bij het naderen van een hoek automatisch verlaagd en aan de draaihoek aangepast.
2. Om veiligheidsredenen wordt bij het handmatig voortduwen van de scooter, wanneer u de vooraf ingestelde snelheid overschrijdt, automatisch de stroommodule ingeschakeld om de scooter af te remmen.



**Verplaats uw zwaartepunt niet en verander niet plotseling van richting wanneer de scooter in beweging is.**



**Verminder uw snelheid voordat u een bocht neemt. Versnel pas weer na de bocht.**

**Bevestigingshaak:**

U kunt uw scooter veilig en betrouwbaar vervoeren met behulp van de twee extra bevestigingshaken aan de onderkant van de scooter. (afbeelding 16)



**Als de scooter in een vervoermiddel is bevestigd, moet de N-D-hendel (X) in de D-stand worden gezet. De scooter mag tijdens vervoer in een motorvoertuig niet worden bezet of als stoel worden gebruikt.**

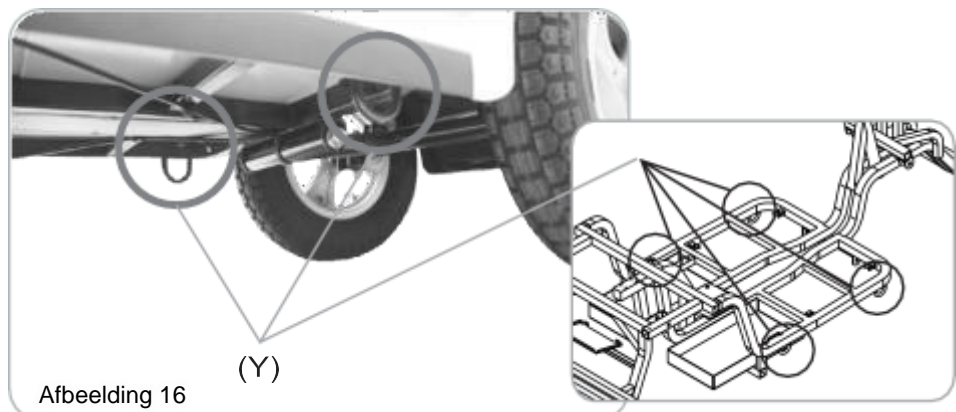

Afbeelding 16

## 6 DE ACCU'S OPLADEN

De accu's moeten worden opgeladen voordat de scooter voor het eerst wordt gebruikt en na elke dag dat de scooter is gebruikt. U hebt daarvoor de scooter en de acculader nodig. De acculader is beschikbaar in een 8A- en een 12A-versie, afhankelijk van de afmetingen van de accu's en het model van de scooter.



De meegeleverde acculader kan per land verschillen. Ook de laadprocedure kan afwijken van hetgeen hieronder staat vermeld. Neem voor meer informatie contact op met uw erkende leverancier. Zorg dat de sleutel van de scooter op OFF staat voordat u de scooter oplaadt.

### 8A/12A-lader:

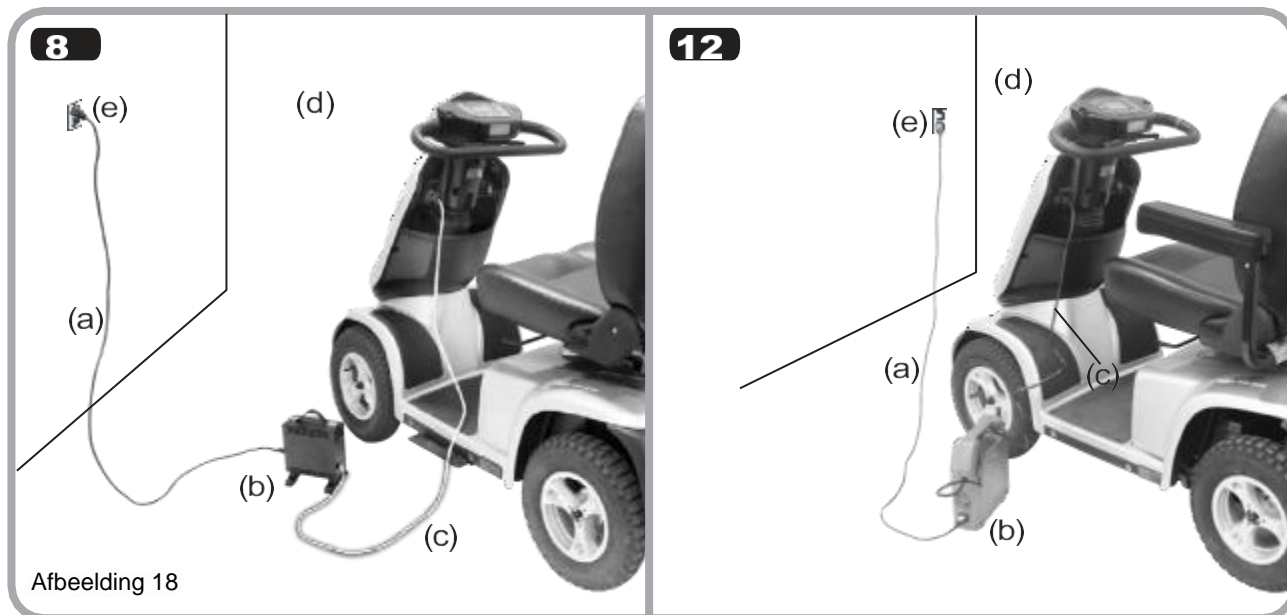

Afbeelding 18

### Bedieningsinstructies:

1. Controleer of het netsnoer (a), de lader (b) en de oplaadkabel (c) in goede staat verkeren.
2. Controleer of de uitgangsspanning van de lader hetzelfde is als die van de aangesloten accu/scooter.
3. Steek de connector van de oplaadkabel (c) in de oplaadbus (d).  
Aansluiten: volg de indexpin om de connector aan te sluiten.  
Loskoppelen: haal de connector van de oplaadkabel (c) uit de ingang.
4. Controleer of u de juiste wisselstroomspanning gebruikt en steek de stekker van het netsnoer in het stopcontact (e). Het lampje op de lader gaat tijdens het opladen geel (12 A) of oranje (8 A) branden.
5. Het lampje op de lader gaat groen branden wanneer de accu/scooter volledig is opgeladen.

### Betekenis van indicatorlampjes

#### 12 A

- Voeding aan: aan/uit-lampje brandt geel
- Bezigt met opladen: oplaadlampje:
  - brandt geel = normaal opladen
  - knippert groen = 80% opgeladen
  - brandt groen = volledig opgeladen
  - knippert geel = geen accu's of onjuiste accu's geplaatst
  - brandt/knippert rood = defect

#### 8 A

- Voeding aan: aan/uit-lampje knippert groen
- Bezigt met opladen: oplaadlampje
  - knippert oranje = voorladen
  - brandt oranje = normaal opladen

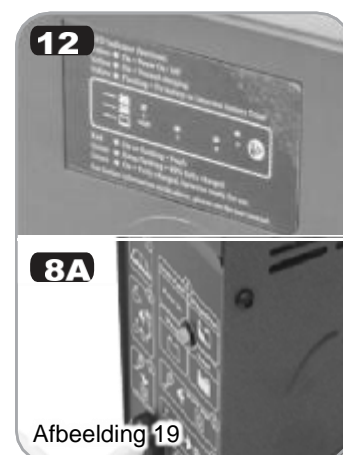

Afbeelding 19



- knippert groen en oranje = 80% opgeladen
- brandt groen = volledig opgeladen
- knippert rood = defect



**De noodzakelijke laadtijd is afhankelijk van de laadtoestand van de accu (circa 8 uur). Laad de accu niet langer dan 15 uur achter elkaar op.**

#### Problemen oplossen:

1. Het laadlampje brandt niet.  
Controleer of de snoeren goed zijn aangesloten.
2. Het aan/uit-lampje brandt niet.  
Controleer of het netsnoer goed is aangesloten.
3. Als het rode lampje knippert tijdens het opladen, betekent dit dat de lader niet normaal kan opladen en zich in de beveiligingsmodus bevindt. Haal de stekker van het netsnoer uit het stopcontact en steek de stekker weer terug in het stopcontact zodra het lampje uit is.



**Onderhoud en reparaties mogen uitsluitend worden uitgevoerd door een erkende leverancier of reparatiedienst.**

#### Waarschuwing:

- Alleen gebruiken voor 12V-loodzuuraccu's en niet voor andere soorten accu's of accu's met een ander voltage.

#### Houd u aan de volgende regels:

- Laad de accu's minstens één keer per maand op of vaker als u de scooter regelmatig gebruikt.
- Laad op na elke rit langer dan 3 kilometer.
- Zorg dat de accu's volledig zijn opgeladen wanneer u de scooter voor langere tijd (1 maand of langer) stalt en laad de accu's opnieuw op voordat u de scooter weer in gebruik neemt.
- De accu's leveren pas optimale prestaties wanneer de scooter een aantal keren is gebruikt en de accu's zo'n tien keer zijn opgeladen. Het is een beetje te vergelijken met het inrijden van een nieuwe auto.

Houd er rekening mee dat de snelheid waarmee de accu's ontladen van invloed is op het bereik van uw scooter. De snelheid van ontlading is afhankelijk van verschillende omstandigheden, zoals omgevingstemperatuur, conditie van het wegoppervlak, de bandenspanning, het gewicht van de gebruiker, de rijomgeving (hellingen enzovoort) en het gebruik van het verlichtingssysteem, indien aanwezig. Voor uw veiligheid raden we aan eerst een rit in de buurt te maken met een familielid.

## 7 DE SCOOTER DEMONTEREN

#### De zitting (P) demonteren:

Trek de hendel (T) omhoog om de zitting (P) te ontkoppelen, pak de zitting (P) goed vast aan de rugleuning en de voorkant en trek de zitting omhoog om deze te verwijderen.



**Als het lastig is om de zitting (P) te verwijderen, houd dan de draaihendel van de zitting (R) vast, draai de zitting om de weerstand te verlagen en trek dan de zitting omhoog.**

**Ga voorzichtig te werk. Als u begeleiding nodig hebt, vraag dan iemand om u te helpen.**

**De kap aan de achterkant (Z) en de accu's (C1) demonteren:**

1. Verwijder de kap aan de achterkant (Z) door deze omhoog te trekken (afbeelding 20).
2. Ontkoppel de accuconnector (A1) (afbeelding 21).
3. Maak de klittenbandsluiting (B1) los (afbeelding 22).
4. Verwijder de twee accu's (C1) (afbeelding 23).



**De accu's (C1) zijn heel zwaar. Houd rekening met uw fysieke conditie voordat u de accu's verwijdert.**

**Zorg dat er GEEN kortsluiting optreedt in de accuconnector (C1).**

**De stekker van de rode accukabel hoort in de rode positieve ingang, de stekker van de zwarte kabel hoort in de zwarte negatieve ingang.**

**Om veiligheidsredenen raden we aan na demontage uw handen te wassen.**



Afbeelding 20

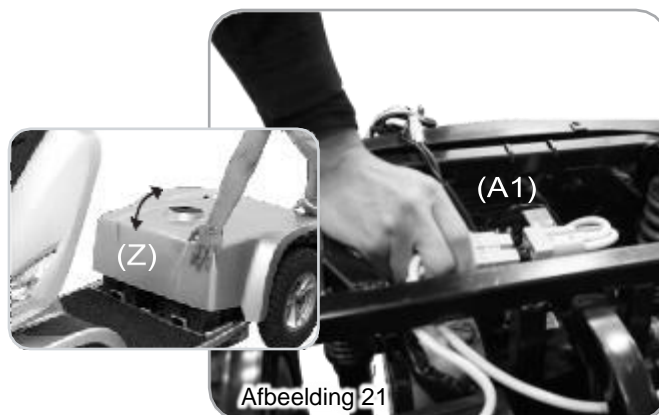

Afbeelding 21

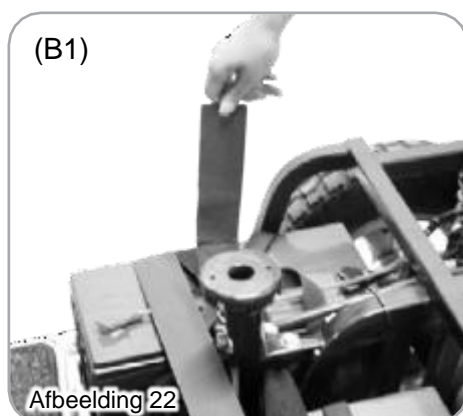

Afbeelding 22

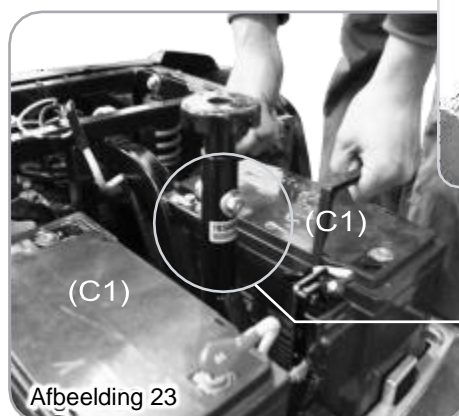

Afbeelding 23



Informatiesticker van de scooter

**De stroomonderbreker resetten:**

Als de scooter niet aangaat, moet u mogelijk de stroomonderbreker resetten en als het circuit van een scooter wordt overbelast, slaat de stroomonderbreker door.

1. Reset de stroomonderbreker door de betreffende knop (D1) omhoog te duwen
2. Plaats de kap aan de achterkant (Z) terug.
3. Plaats de zitting terug.

4. Als de stroomonderbreker herhaaldelijk doorslaat, haal dan **ONMIDDELIJK** de stekker van de lader uit het stopcontact en neem contact op met de leverancier of een gekwalificeerd technicus.



**De stroomonderbreker mag NOOIT ongedaan worden gemaakt of worden omzeild.**

**U mag ALLEEN een stroomonderbreker met hetzelfde vermogen ter vervanging gebruiken.**

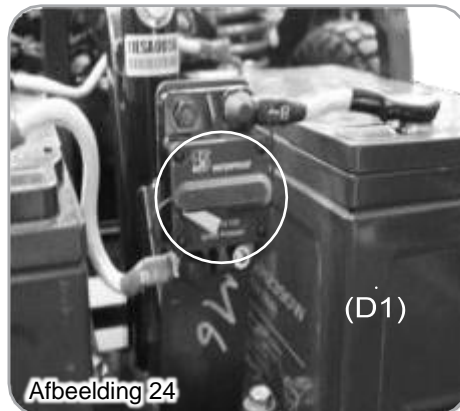

Afbeelding 24



Afbeelding 25

## 8 LCD-SCHERM



Figure 26

### Functieknoppen en -indicatoren

ONDERDEEL	SPECIFICATIE
Bedieningsknoppen	Alarmlicht, claxon, richtingaanwijzer rechts, koplamp, richtingaanwijzer links, vertraging (schildpad), hoge/lage snelheid, versnelling (haas)
LED-indicatoren	Status (groen), koplamp (groen), richtingaanwijzer links/rechts (groen), hoge/lage snelheid (groen)
Connector	20-pins connector
Achtergrondverlichting LCD-scherm	Blauwe led-achtergrondverlichting wanneer de scooter is ingeschakeld

## Funcatiebeschrijvingen

FUNCTIE	SPECIFICATIE
1. Bediening verlichtingselementen	Koplamp, achterlicht, richtingaanwijzer links/rechts, alarmlicht, remlicht
2. Snelheidsmeter	Zevensegmentendisplay (2 1/2 cijfers +1 decimaal), 'km/u'- en 'mph'-symbool
3. Digitale bediening hoge/lage snelheid	Lage (L) snelheid: vijf stappen (1 - 5), hoge (H) snelheid: vijf stappen (1 - 5)
4. Aan/uit-indicator	Indicator voor accustatus en laden (6 segmenten)
5. Storingsmeldingen	Foutcode: 1~7 (1 cijfer) + led-indicator
6. Weergave bij inschakeling	LCD-scherm met alle segmenten
7. Instellen waarschuwingston	Volumeaanpassing voor tonen richtingaanwijzer links/rechts, parkeerverlichting, waarschuwing voor lage spanning en claxon

### 8.1 Bediening verlichtingselementen

#### Koplamp, achterlicht

ONDERDEEL	SPECIFICATIE
Gebruiksfunctie	De externe koplampschakelaar wordt gebruikt als bepalend signaal.
Bedieningsmodus	Druk op de knop om de koplamp, richtingaanwijzer en koplampindicator in te schakelen. Druk nogmaals op de knop om de koplamp, richtingaanwijzer en koplampindicator uit te schakelen.
Gebruiksvoorwaarde	Als de (1) stroommodule wordt uitgeschakeld (2) in de energiebesparingsmodus, zijn geen van de functies beschikbaar.
Opmerkingen	Lusbelasting van koplamp: max.12 V/50 W, lusbelasting van achterlicht: max. 24 V/50 W Met kortsluitings- en overbelastingsbeveiliging

**Remlicht**

<b>ONDERDEEL</b>	<b>SPECIFICATIE</b>
Gebruiksfunctie	De rijhendel en de handrem worden gebruikt als bepalend signaal.
Bedieningsmodus	Als (1) de rijhendel van de vooruitstand naar het midden wordt verplaatst, (2) de rijhendel van de achteruitstand naar het midden wordt verplaatst of (3) de handrem wordt gebruikt, moet het voertuig remmen. Na 5 seconden gaat het remlicht aan. Het licht wordt automatisch uitgeschakeld.
Gebruiksvoorwaarde	Als de (1) stroommodule wordt uitgeschakeld (2) in de energiebesparingsmodus, zijn geen van de functies beschikbaar.
Opmerkingen	Lusbelasting van het remlicht: max. 24 V/50 W, met kortsluitings- en overbelastingsbeveiliging

**Richtingaanwijzers en parkeerlicht**





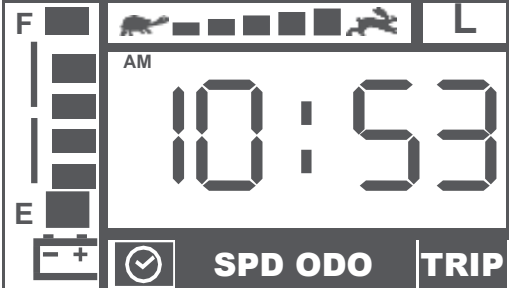

<b>ONDERDEEL</b>	<b>OMSCHRIJVINGEN</b>
(Bedieningsmodus) Richtingaanwijzer links	Druk één keer op de knop voor de richtingaanwijzer links. De richtingaanwijzer links en de bijbehorende indicator gaan knipperen en er klinkt een waarschuwingssignaal. Druk nogmaals op de knop om de richtingaanwijzer, de indicator en het geluidssignaal uit te schakelen.
Richtingaanwijzer rechts	Druk één keer op de knop voor de richtingaanwijzer rechts. De richtingaanwijzer rechts en de bijbehorende indicator gaan knipperen en er klinkt een waarschuwingssignaal. Druk nogmaals op de knop om de richtingaanwijzer, de indicator en het geluidssignaal uit te schakelen.
Automatische uitschakeling	De richtingaanwijzers en -indicators worden na 30 seconden knipperen automatisch uitgeschakeld.
Alarmlicht	Druk één keer op de knop voor het alarmlicht. De knipperlichten (links en rechts) en de alarminicator gaan knipperen en er klinkt een waarschuwingston. Druk nogmaals op de knop om de verlichting en het geluid uit te schakelen. U kunt het parkeerlicht activeren door één keer op de knop voor het alarmlicht te drukken terwijl de sleutel op ON staat. De lampen blijven knipperen, ook als u de sleutel naar OFF draait.
Bepalende voorwaarde	Er geldt geen prioriteit voor richtingaanwijzer links/rechts of parkeerlicht.
Gebruiksvoorwaarde	Als (1) de stroommodule wordt uitgeschakeld (2) in de oplaadmodus, wordt de functie uitgeschakeld.
Knipperfrequentie	1 seconde, inschakelduur 50%
Frequentie waarschuwingston	1 seconde, inschakelduur 30%
Opmerkingen	(1) Belastingcircuit voor de richtingaanwijzer links: max. 24 V/50 W (2) Belastingcircuit voor de richtingaanwijzer rechts: max. 24 V/50 W (3) Met kortsluitings- en overbelastingsbeveiliging (4) Het volume van de waarschuwingstonen voor de richtingaanwijzers links/rechts en het parkeerlicht kan worden aangepast.

## 8.2 Modus

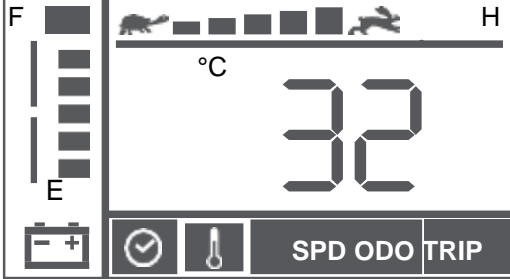





### 8.2.1 Klok

ONDERDEEL	OMSCHRIJVINGEN
Afwijking tijd per dag	± 2 seconden
Beginscherm	「HH」 「MM」 modus: 「AM 12:00」
Tijdnotatie (12 uur - AM/PM)	<p>Druk op de knop 「Mode」 om over te schakelen naar de klokmodus.</p>  <p>Weergavebereik: AM 12:00 ~ PM 11:59</p> <p>HH-weergave (uur): Van 1 tot en met 9 uur wordt geen '0' weergegeven voor het tiental.</p>
Instelmodus (tijdsaanpassing)	<p>Houd  +  3 seconden ingedrukt om naar de instelmodus te gaan.</p> <p>Terwijl 「HH」 knippert: Druk op  om het aantal te verhogen en op  om het aantal te verlagen. Druk vervolgens op 「Mode」 om 「MM」 in te stellen.</p> <p>Terwijl 「MM」 knippert: Druk op  om het aantal te verhogen en op  om het aantal te verlagen. Druk vervolgens op 「Mode」 om terug te keren naar de instelmodus voor 「HH」.</p> <p>Druk één keer op  (  ) om het aantal met één te verhogen (verlagen). Het aantal wordt versneld verhoogd (verlaagd) wanneer u de knoppen langer dan 2 seconden ingedrukt houdt. De cijfers worden in een lus weergegeven. Het duurt per positie 2 seconden om van 0 naar 9 te gaan.</p>
De instelmodus verlaten	<p>De gebruiker kan de instelmodus als volgt verlaten.</p> <p>(1) Raak de knoppen  en  gedurende 15 seconden niet aan.</p> <p>(2) Druk op een van de volgende knoppen: parkeerverlichting, claxon, richtingaanwijzer of koplamp. De definitieve instellingen worden opgeslagen en het scherm keert terug naar de normale klokmodus.</p>

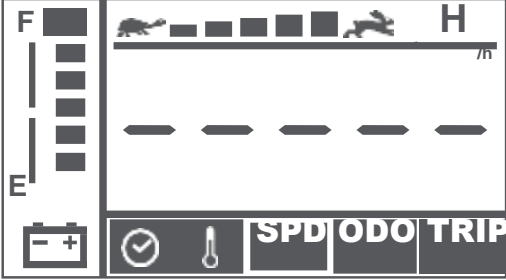
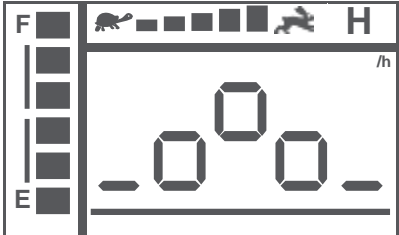
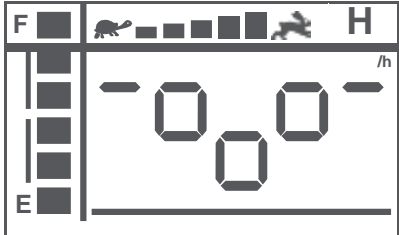
## 8.2.2 Thermometer

ONDERDEEL	OMSCHRIJVINGEN
Gebruiksfunctie	Met de thermistor (NTC) wordt het signaal gedetecteerd om de temperatuur weer te geven.
Afwijking weergave	$\pm 2 \text{ }^\circ\text{C}$
Werking van de thermometermodus	<p>Druk op de knop 「Mode」 om over te schakelen naar de thermometermodus.</p>  <p>Weergavebereik: Celsius: <math>-20\sim 50 \text{ }^\circ\text{C}</math> of Fahrenheit: <math>-4\sim 122 \text{ }^\circ\text{F}</math></p>
Instelmodus (eenheid wijzigen)	<p>Houd  +  3 seconden ingedrukt om naar de instelmodus te gaan. Terwijl 「°C」 ( 「°F」 ) knippert, drukt u op  of  om over te schakelen naar 「°F」 ( 「°C」 )</p>
De instelmodus verlaten	<p>De gebruiker kan de instelmodus als volgt verlaten.</p> <p>(1) Raak de knoppen  en  gedurende 15 seconden niet aan.</p> <p>(2) Druk op een van de volgende knoppen: parkeerverlichting, claxon, richtingaanwijzer of koplamp. De definitieve instellingen worden opgeslagen en het scherm keert terug naar de normale temperatuurmodus.</p>

## 8.2.3 Snelheidsmeter



ONDERDEEL	OMSCHRIJVINGEN
Gebruiksfunctie	Met de optische koppeling wordt het signaal gedetecteerd om de snelheid weer te geven. Bij 1500 tpm wordt een snelheid van 60 km/u weergegeven.
Afwijking weergave	+15~20 %
Weergavebereik voor de snelheidsmeter	<p>0,0 ~ 30,0, schermresolutie: 0,5</p> <p>Druk op de knop 「Mode」 om over te schakelen naar de snelheidsmeter.</p>  <p>Als 'km/h' wordt weergegeven, wordt de snelheid aangegeven in km per uur. Als 'mph' wordt weergegeven, wordt de snelheid aangegeven in mijl per uur. Als '/h' wordt weergegeven, is de snelheidsmeterfunctie uitgeschakeld.</p> <p>(Deze weergave is van toepassing op het model dat niet is uitgerust met een optische koppelaar.) In dat geval wordt de indicator voor de rijfunctie weergegeven, zoals in de afbeeldingen hieronder:</p> <p>Stand-by-aanduiding</p>  <p>Vooruit-aanduiding</p>  <p>Achteruit-aanduiding</p> 
Instelmodus (eenheid wijzigen)	<p>Houd  +  3 seconden ingedrukt om naar de instelmodus te gaan. Tijdens 「km/h」 ( 「MPH」 ) knippert, drukt u op  of  om over te schakelen naar 「MPH」 ( 「km/h」 ). De gebruiker kan de instelmodus als volgt verlaten.</p> <p>(1) Raak de knoppen  en  gedurende 15 seconden niet aan.</p> <p>(2) Druk op een van de volgende knoppen: parkeerlicht, claxon, richtingaanwijzer of koplamp. De definitieve instellingen worden opgeslagen en het scherm keert terug naar de normale snelheidsmetermodus.</p>



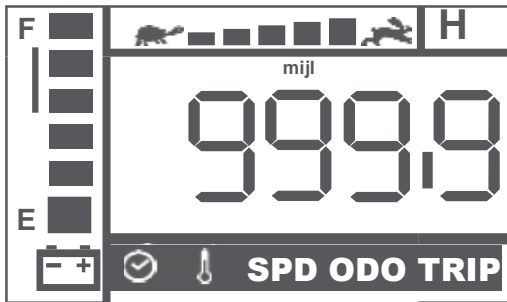

## 8.2.4 Kilometerteller

ONDERDEEL	OMSCHRIJVINGEN
Gebruiksfunctie	Met een optische koppeling wordt het signaal gedetecteerd om afstanden weer te geven.
Eenheid wijzigen	Als de snelheidsmeter is ingesteld op: 「km/h」, geeft de kilometerteller de stand in kilometer weer, 「mph」, geeft de kilometerteller de stand in mijl weer, 「/h」, geeft de kilometerteller in plaats van de kilometerstand het aantal reizen weer.
ODO-modus	Druk op de knop 「Mode」 om over te schakelen naar de ODO-modus (kilometerteller).  Weergavebereik: 0~99999 Wanneer de totale afstand 99999 km of 62149 mijl ( $99999 \div 1,609$ mijl) bereikt, wordt de teller gereset naar nul ('0').

## 8.2.5 TRIP-modus

ONDERDEEL	OMSCHRIJVINGEN
TRIP-modus	Druk op de knop 「Mode」 om over te schakelen naar de TRIP-modus.  Weergavebereik: 0,0~999,9 De teller stopt bij een afstand van 999,9.
Resetmodus (TRIP resetten naar nul)	Houd  +  3 seconden ingedrukt om naar de instelmodus te gaan. Terwijl 「TRIP」 knippert, drukt u gedurende 3 seconden op 「Mode」 om te resetten naar nul ('0,0').
De instelmodus verlaten	De gebruiker kan de instelmodus als volgt verlaten. (1) Raak de knop 「Mode」 gedurende 15 seconden niet aan. (2) Druk op een van de volgende knoppen: parkeerverlichting, claxon, richtingaanwijzer of koplamp. De definitieve instellingen worden opgeslagen en het scherm keert terug naar de normale TRIP-modus.

### 8.3 Melding voor routineonderhoud bij bepaalde kilometerstand

ONDERDEEL	OMSCHRIJVINGEN
Weergave I voor routineonderhoud	<p>De eerste kilometerstand voor routineonderhoud is 5000 km. Weergave: Wanneer de kilometerstand voor routineonderhoud is bereikt, gaat het ODO-symbool 1 minuut knipperen.</p> <p>Moment van weergave:</p> <ol style="list-style-type: none"> <li>1. Als de kilometerteller de kilometerstand voor routineonderhoud bereikt tijdens het rijden.</li> <li>2. Als de kilometerteller de kilometerstand voor routineonderhoud bereikt tijdens het inschakelen.</li> </ol>  <p>Knippert</p> <p>PS: Tijdens het knipperen kan het mobiliteitsvoertuig gewoon rijden en kan het bedieningspaneel zonder vertraging worden bediend.</p>
Weergave II voor routineonderhoud	<p>Na het routineonderhoud kan de gebruiker de kilometerstand voor het volgende onderhoud instellen. (afteltimer instellen)</p> <p>Stappen voor instellen:</p> <ol style="list-style-type: none"> <li>1. Druk op de knop 「Mode」 om over te schakelen naar de ODO-modus (kiloterteller).</li> <li>2. Draai de sleutel naar OFF om de stroommodule uit te schakelen.</li> <li>3. Houd de knoppen 「Mode」 en 「H/L」 tegelijk ingedrukt.</li> <li>4. Draai de sleutel naar ON om de stroommodule in te schakelen.</li> <li>5. Het scherm gaat binnen 2 seconden naar de instelmodus; de kilometerstand knippert (zie opmerking 1).</li> <li>6. Druk op de knop  of  om de kilometerstand voor het volgende onderhoud aan te passen (zie opmerking 2).</li> <li>7. Als de instelling is voltooid, drukt u op de knop voor de parkeerverlichting, de claxon, de richtingaanwijzer of de koplamp. De definitieve instellingen worden opgeslagen en het scherm keert terug naar de normale bedrijfsmodus.</li> <li>8. Als de gebruiker niet binnen 10 seconden op een knop drukt, keert het scherm automatisch terug naar de normale bedrijfsmodus.</li> </ol>

Opmerking 1: Instelmodus

De kilometerstand telt af naar 0 km.



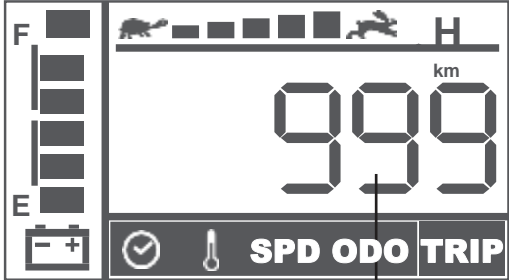

Knippert

De kilometerstand telt niet af naar 0 km.



Knippert



































Weergave II voor routineonderhoud

Opmerking 2:  
Druk op de knop  of  om de kilometerstand voor het volgende onderhoud aan te passen.

















Druk op  om de kilometerstand te verhogen:  
1000→2000→3000→4000→5000→OFF→1000.  
(lusweergave)

Druk op  om de kilometerstand te verlagen:  
OFF→5000→4000→3000→2000→1000→OFF.  
(lusweergave)

## 8.4 Digitale bediening hoge/lage snelheid

ONDERDEEL	OMSCHRIJVINGEN																		
Gebruiksfunctie	Druk op de knop 「H/L Speed」 om over te schakelen naar hoge/lage snelheid. Druk op  or  om de juiste snelheid te kiezen (in 5 stappen).																		
Bedieningsmodus	<p>Druk één keer op de knop 「H/L Speed」. De indicator voor hoge/lage snelheid (H) gaat branden. Als u nogmaals drukt, gaat de indicator uit.</p> <p>Druk op de knop  om de snelheid te verhogen.</p> <p>Druk op de knop  om de snelheid te verlagen.</p> <table border="1" data-bbox="646 537 1236 862"> <thead> <tr> <th>Snelheidsweergave</th> <th>H % (max.)</th> <th>L % (max.)</th> </tr> </thead> <tbody> <tr> <td> ■ </td> <td>20</td> <td>10</td> </tr> <tr> <td> ■ ■ </td> <td>40</td> <td>20</td> </tr> <tr> <td> ■ ■ ■ </td> <td>60</td> <td>30</td> </tr> <tr> <td> ■ ■ ■ ■ </td> <td>80</td> <td>40</td> </tr> <tr> <td> ■ ■ ■ ■ ■ </td> <td>100</td> <td>50</td> </tr> </tbody> </table>	Snelheidsweergave	H % (max.)	L % (max.)	 ■ 	20	10	 ■ ■ 	40	20	 ■ ■ ■ 	60	30	 ■ ■ ■ ■ 	80	40	 ■ ■ ■ ■ ■ 	100	50
Snelheidsweergave	H % (max.)	L % (max.)																	
 ■ 	20	10																	
 ■ ■ 	40	20																	
 ■ ■ ■ 	60	30																	
 ■ ■ ■ ■ 	80	40																	
 ■ ■ ■ ■ ■ 	100	50																	
Gebruiksvoorwaarde	Als (1) de stroommodule wordt uitgeschakeld (2) in de oplaadmodus, wordt de functie uitgeschakeld.																		



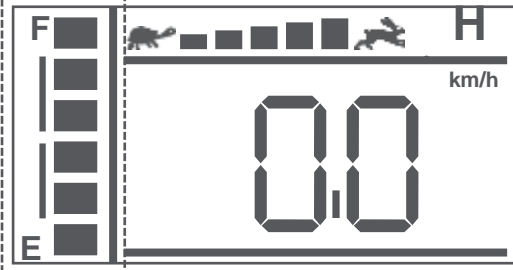
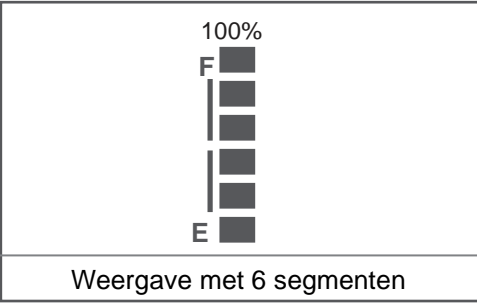

## 8.5 Aan/uit-indicator

ONDERDEEL	OMSCHRIJVINGEN																						
Restcapaciteit accu's	<table border="1" data-bbox="670 1120 1181 1444"> <thead> <tr> <th>Capaciteit (%)</th> <th>Statusaanduiding</th> </tr> </thead> <tbody> <tr> <td>40%</td> <td>55%</td> <td>70%</td> <td>85%</td> <td>100%</td> </tr> <tr> <td>F</td> <td>F</td> <td>F</td> <td>F</td> <td>F</td> </tr> <tr> <td></td> <td></td> <td></td> <td></td> <td></td> </tr> <tr> <td>E</td> <td>E</td> <td>E</td> <td>E</td> <td>E</td> </tr> </tbody> </table> <div data-bbox="670 1456 1181 1780">  <p>30%</p> <p>F</p> <p>E</p> <p>Knippert</p> <p>(De statusindicator knippert.)</p> </div>	Capaciteit (%)	Statusaanduiding	40%	55%	70%	85%	100%	F	F	F	F	F						E	E	E	E	E
Capaciteit (%)	Statusaanduiding																						
40%	55%	70%	85%	100%																			
F	F	F	F	F																			
																							
E	E	E	E	E																			
Weergave in segmenten	Het aantal segmenten neemt alleen af, niet toe.																						
Waarschuwingstoon voor lage spanning	Als de accucapaciteit minder is dan 30%, klinkt er één waarschuwingstoon bestaande uit 3 korte dubbele piepjes: 'piep-piep – piep-piep – piep-piep'.																						
Knipperfrequentie	Eén keer per twee seconden.																						
Gebruiksvoorwaarde	Als (1) de stroommodule wordt uitgeschakeld (2) in de oplaadmodus, wordt de functie uitgeschakeld.																						

## Laadstatus

ONDERDEEL	OMSCHRIJVINGEN																														
Laadstatus	<p>De laadstatus wordt weergegeven met segmenten (lusweergave). Het aantal segmenten neemt alleen toe, niet af.</p> 																														
Laadindicator	<table border="1" data-bbox="523 622 1326 981"> <thead> <tr> <th>Capaciteit (%)</th> <th colspan="5">Weergave laadstatus in segmenten</th> </tr> </thead> <tbody> <tr> <td></td> <td>40%</td> <td>55%</td> <td>70%</td> <td>80%</td> <td>90%</td> </tr> <tr> <td></td> <td>F</td> <td>F</td> <td>F</td> <td>F</td> <td>F</td> </tr> <tr> <td></td> <td></td> <td></td> <td></td> <td></td> <td></td> </tr> <tr> <td></td> <td>E</td> <td>E</td> <td>E</td> <td>E</td> <td>E</td> </tr> </tbody> </table>  <p>100%</p> <p>Weergave met 6 segmenten</p>	Capaciteit (%)	Weergave laadstatus in segmenten						40%	55%	70%	80%	90%		F	F	F	F	F								E	E	E	E	E
Capaciteit (%)	Weergave laadstatus in segmenten																														
	40%	55%	70%	80%	90%																										
	F	F	F	F	F																										
	E	E	E	E	E																										
Toenamesnelheid	0,5 seconde																														
Gebruiksfunctie	<ol style="list-style-type: none"> <li>Het aantal segmenten neemt alleen toe, niet af.</li> <li>Neem de PIN3 (CH3) van de lader als bepalend signaal. Ongeacht of de scooter is in- of uitgeschakeld, de laadmodus is actief zodra de CH3 wordt aangesloten op een geaard stopcontact (L).</li> <li>De achtergrondverlichting van het scherm gaat aan wanneer op een knop wordt gedrukt. De verlichting gaat automatisch uit als er niet binnen 5 seconden op een knop wordt gedrukt.</li> </ol>																														
Opmerkingen	De weergegeven segmenten zijn uitsluitend bedoeld ter referentie. Raadpleeg de indicator van de lader voor een nauwkeuriger beeld van de laadstatus.																														

## 8.6 Storingsmeldingen













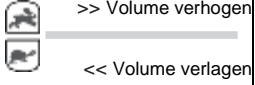

ONDERDEEL	OMSCHRIJVINGEN																														
Gebruiksfunctie	Neemt de connectorpin (sleutel) van het besturingssysteem als bepalend signaal en zet dit signaal om in digitale codes.																														
Gebruiksvoorwaarde	<p>Wanneer het besturingssysteem een foutmelding verzendt, gaat het lampje  knipperen in afwachting van bevestiging en wordt een van de volgende foutcodes weergegeven.</p> <table border="1"> <thead> <tr> <th> knippert</th> <th>Foutcode op scherm</th> <th>Status</th> </tr> </thead> <tbody> <tr> <td>1</td> <td>Err 1</td> <td>De accu moet binnenkort worden opgeladen.</td> </tr> <tr> <td>2</td> <td>Err 2</td> <td>Lage spanning, de accu moet nu worden opgeladen.</td> </tr> <tr> <td>3</td> <td>Err 3</td> <td>Te hoge spanning</td> </tr> <tr> <td>4</td> <td>Err 4</td> <td>Te veel stroom</td> </tr> <tr> <td>5</td> <td>Err 5</td> <td>Parkeerrem werkt niet of niet goed.</td> </tr> <tr> <td>6</td> <td>Err 6</td> <td>De rijhendel is niet uitgelijnd in het midden.</td> </tr> <tr> <td>7</td> <td>Err 7</td> <td>De rijhendel werkt niet of niet goed.</td> </tr> <tr> <td>8</td> <td>Err 8</td> <td>De motor werkt niet of niet goed.</td> </tr> <tr> <td>9</td> <td>Err 9</td> <td>Overige</td> </tr> </tbody> </table>	 knippert	Foutcode op scherm	Status	1	Err 1	De accu moet binnenkort worden opgeladen.	2	Err 2	Lage spanning, de accu moet nu worden opgeladen.	3	Err 3	Te hoge spanning	4	Err 4	Te veel stroom	5	Err 5	Parkeerrem werkt niet of niet goed.	6	Err 6	De rijhendel is niet uitgelijnd in het midden.	7	Err 7	De rijhendel werkt niet of niet goed.	8	Err 8	De motor werkt niet of niet goed.	9	Err 9	Overige
 knippert	Foutcode op scherm	Status																													
1	Err 1	De accu moet binnenkort worden opgeladen.																													
2	Err 2	Lage spanning, de accu moet nu worden opgeladen.																													
3	Err 3	Te hoge spanning																													
4	Err 4	Te veel stroom																													
5	Err 5	Parkeerrem werkt niet of niet goed.																													
6	Err 6	De rijhendel is niet uitgelijnd in het midden.																													
7	Err 7	De rijhendel werkt niet of niet goed.																													
8	Err 8	De motor werkt niet of niet goed.																													
9	Err 9	Overige																													

## 8.7 Weergave bij inschakeling

ONDERDEEL	OMSCHRIJVINGEN
Beginstatus	Wanneer de scooter wordt ingeschakeld, worden de achtergrondverlichting en alle segmenten van het lcd-scherm gedurende 3 seconden ingeschakeld, waarna het scherm automatisch overschakelt naar de standaard bedrijfsmodus.

## 8.8 Instellen waarschuwingston

ONDERDEEL	OMSCHRIJVINGEN
Gebruiksfunctie	Het volume van de waarschuwingstonen voor parkeerlicht, achteruit, claxon, lage spanning en richtingaanwijzer kan worden aangepast of uitgeschakeld. (Het geluid van de claxon kan niet worden uitgeschakeld.)

Functie	Knoppen (A+B)	Status	Eerste	Volume
Waarschuwingstoon parkeerlicht	 + 	SE71	Minder luid	 >> Volume verhogen << Volume verlagen
Waarschuwingstoon voor achteruit	 + 	SE72	Minder luid	 Volume Luid Minder luid
Volume van claxon	 + 	SE73	Luid	 Minder luid
Waarschuwingstoon voor lage spanning	 + 	SE74	Minder luid	 Normaal Zacht
Waarschuwingstoon richtingaanwijzer	 + 	SE75	Minder luid	 Stil

## 9 VOORZICHTIG

### 1. Obstakels nemen:

Uw scooter kan over obstakels en stoepranden rijden van maximaal 6 cm hoog (10 cm met aanloop).

Probeer nooit over een obstakel te rijden wanneer u een helling op- of afrijdt.

Nader obstakels altijd in een rechte hoek. Zorg altijd dat de voor- en achterwielen in één vloeiende beweging over het obstakel rijden. Stop niet halverwege.

### 2. De scooter kan over openingen van maximaal 22 centimeter rijden.

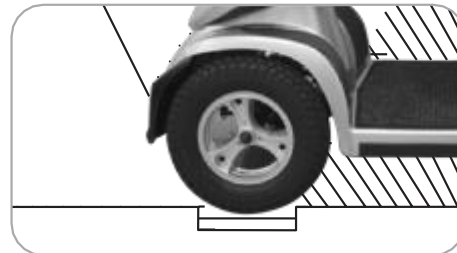
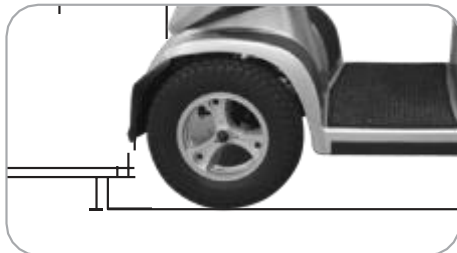

Als u met de scooter op een helling rijdt, verleg uw zwaartepunt dan voor een grotere stabiliteit van de scooter.



Normale zithouding



Op een helling: beweeg uw lichaam in de scooter naar voren voor meer stabiliteit.



**In het onwaarschijnlijke geval van een schermfout, kunt u het scherm resetten door het uit en weer in te schakelen. De schermcircuits staan los van het motorbesturingssysteem. Een schermfout is niet van invloed op de snelheidsbediening van de scooter.**

## OVERIG

1. Laad de accu na elke rit op. Als de scooter enige tijd niet wordt gebruikt, moeten de accu's ten minste één keer per maand worden opgeladen. Zorg dat de accu's volledig zijn opgeladen en laad ze opnieuw op voordat u de scooter weer in gebruik neemt.
2. Controleer voordat u gaat rijden de accumeter om een lege accu te voorkomen.
3. De accu en de verzegelde onderdelen daarvan mogen niet worden gedemonteerd of geopend; dit kan leiden tot elektrische schokken en brandwonden door lekken van zuur.
4. Gebruik aan het begin altijd een lage snelheid om plotselinge versnelling te voorkomen.
5. Probeer nooit bergafwaarts achteruit te rijden.
6. Vermijd rijden met de scooter in het donker, in de regen of bij slecht weer.
7. Zorg dat de accu's volledig zijn opgeladen wanneer u de scooter voor langere tijd (1 maand of langer) stalt. Haal de twee accustekkers (W) los en stal de scooter op een droge, goed geventileerde plek. Stel de scooter niet gedurende langere periodes bloot aan direct zonlicht. Metalen onderdelen en oppervlakken, zoals de zitting en armsteunen, kunnen zeer heet worden.



## 10 VERZORGING EN ONDERHOUD

### De scooter reinigen

Gebruik geen schurende middelen tijdens het reinigen. Gebruik alleen een vochtige doek en een mild reinigingsmiddel. Spuit of spat geen water direct op de scooter. Dit kan de elektronica beschadigen.

### Banden

Controleer de banden regelmatig op schade, vreemde voorwerpen, ongebruikelijke slijtage en voldoende profieldiepte. Neem voor het vervangen van een band contact op met de dichtstbijzijnde leverancier.

**Voorwielen: 15 inch luchtbanden**

**Achterwielen: 15 inch luchtbanden**

**De volgende punten moeten periodiek worden geïnspecteerd:**

- De bandenspanning ligt tussen 2,4-2,8 bar (35-40 psi).
- De diepte van het profiel is minder dan 1/16 inch (1,6 mm).

**Volg deze eenvoudige stappen om de band te vervangen:**

1. Gebruik een ratelsleutel met een dop om de schroef van het achterwiel uit de middennaaf van het wiel te verwijderen.
2. Trek het wiel van de as.
3. Haal de band van de velg.
4. Verwijder de oude band en vervang deze door een nieuwe band.
5. Schuif het wiel terug op de as
6. Plaats de bout van het achterwiel in de middennaaf en controleer of de sleutel is uitgelijnd met de as en het wiel. Draai de bout vervolgens stevig vast.

**Alle onderhouds- en reparatiewerkzaamheden moeten door een erkende leverancier worden uitgevoerd.**

### Recycling en afvoer

- De verpakking van de scooter kan mogelijk worden gerecycled.
- De metalen onderdelen worden gerecycled als metaalafval.
- De kunststof onderdelen worden gebruikt voor de recycling van kunststof.
- Elektrische onderdelen en printplaten worden afgevoerd als elektronisch afval.
- Uitgeputte of beschadigde accu's kunnen worden geretourneerd aan uw leverancier van medische apparatuur.
- De afvoer van materialen moet gebeuren volgens de geldende nationale wetgeving.
- Vraag uw gemeente voor meer informatie over de plaatselijke afvalverwerkingsbedrijven.

### Levensduur

De verwachte levensduur van dit product is vijf jaar, mits het strikt overeenkomstig het bedoelde gebruik wordt gebruikt, zoals beschreven in dit document, en als aan alle onderhouds- en servicevereisten wordt voldaan. De verwachte levensduur kan worden verlengd als het product voorzichtig wordt gebruikt en goed wordt onderhouden en als technische en wetenschappelijke ontwikkelingen niet leiden tot technische beperkingen. De levensduur kan ook aanzienlijk afnemen door extreem of onjuist gebruik. De verwachte levensduur voor dit product vormt geen aanvullende garantie.

## 11 TECHNISCHE SPECIFICATIES

Totale lengte	1600 mm / 63,0 inch
Totale breedte	720 mm / 28,3 inch
Totale hoogte	1280 mm / 50,0 inch
Voorwielen	380 mm / 15 inch
Achterwielen	380 mm / 15 inch
Gewicht met accu's	178 kg / 392 lbs
Max. snelheid	15 km/h / 9,3 mph (12,8 km/u / 8,0 mph)
Draagvermogen	226 kg / 500 lbs
Vrije ruimte tot de grond	110 mm / 4,3 inch
Op te rijden helling	9 graden
Hanteerbare stoeprandhoogte	90 mm / 3,5 inch
Draaicirkel	1860 mm / 73,2 inch
Min. draaibreedte	Achteruitrijbreedte 2270 mm / 89 inch, draaibreedte 3470 mm / 137 inch
Ophanging	Voor en achter
Rem	Handrem en elektromechanisch
Type zitting	Luxe, draaibare stoel met schuifmechanisme en rughoek- en hoogteverstelling
Zitbreedte	559 mm / 22 inch
Motorgrootte	800 W, 4300 tpm
Accugrootte	(2) 12 V, 100 Ah
Gewicht van de accu	65,3 kg / 144 lbs

\*Kan zonder voorafgaande kennisgeving worden gewijzigd.

1. De actieradius is getest conform ISO 7176-4. De actieradius wordt beïnvloed door externe factoren, zoals het gewicht van de gebruiker, de status van de accu's, de snelheidsinstelling van de scooter, de staat van het wegoppervlak, de temperatuur, de bandenspanning, de rijstijl en het gebruik van de accu's voor verlichting, enzovoort.
2. De actieradius is 44 km onder ideale omstandigheden (vlak terrein, opgeladen accu's, 20° C omgevingstemperatuur, juiste bandendruk, gelijkmatige ondersteuning etc.). Het bereik kan variëren als gevolg van terrein- en omgevingscondities.
3. Bij de op te rijden stoeprandhoogte is er rekening gehouden met een aanloop.



## Invacare representatives/distributors

### Belgium & Luxemburg:

Invacare nv  
Autobaan 22  
B-8210 Loppem  
Tel: (32) (0)50 83 10 10  
Fax: (32) (0)50 83 10 11  
belgium@invacare.com  
www.invacare.be

### España:

Invacare SA  
Avda. Del Oeste n.50, 1ª, 1ª  
E-Valencia-46001  
Tel: (34) (0)972 49 32 14  
contactsp@invacare.com  
www.invacare.es

### Nederland:

Invacare BV  
Galvanistraat 14-3  
NL-6716 AE Ede  
Tel: (31) (0)318 695 757  
Fax: (31) (0)318 695 758  
nederland@invacare.com  
www.invacare.nl

### Suomi:

Camp Mobility  
Patamäenkatu 5, 33900  
Tampere  
Puhelin 09-35076310  
info@campmobility.fi  
www.campmobility.fi

### Danmark:

Invacare A/S  
Sdr. Ringvej 37  
DK-2605 Brøndby  
Tel: (45) (0)36 90 00 00  
Fax: (45) (0)36 90 00 01  
denmark@invacare.com  
www.invacare.dk

### France:

Invacare Poirier SAS  
Route de St Roch  
F-37230 Fondettes  
Tel: (33) (0)2 47 62 64 66  
Fax: (33) (0)2 47 42 12 24  
contactfr@invacare.com  
www.invacare.fr

### Norge:

Invacare AS  
Grønsesvingen 9, Postboks  
6230,  
Etterstad  
N-0603 Oslo  
Tel: (47) (0)22 57 95 00  
Fax: (47) (0)22 57 95 01  
norway@invacare.com  
www.invacare.no

### Sverige:

Invacare AB  
Fagerstagatan 9  
S-163 53 Spånga  
Tel: (46) (0)8 761 70 90  
Fax: (46) (0)8 761 81 08  
sweden@invacare.com  
www.invacare.se

### Deutschland:

Invacare GmbH  
Am Achener Hof 8  
D-88316 Isny  
Tel: (49) (0)7562 700 0  
kontakt@invacare.com  
www.invacare.de

### Ireland:

Invacare Ireland Ltd,  
Unit 5 Seatown Business  
Campus  
Seatown Road, Swords,  
County Dublin  
Tel: (353) 1 810 7084  
Fax: (353) 1 810 7085  
ireland@invacare.com  
www.invacare.ie

### Österreich:

Invacare Austria GmbH  
Herzog-Odilo-Straße 101  
A-5310 Mondsee-Tiefgraben  
Tel: (43) 6232 5535 0  
Fax: (43) 6232 5535 4  
info-austria@invacare.com  
www.invacare.at

### Schweiz / Suisse / Svizzera:

Invacare AG  
Benkenstrasse 260  
CH-4108 Witterswil  
Tel: (41) (0)61 487 70 80  
Fax: (41) (0)61 487 70 81  
switzerland@invacare.com  
www.invacare.ch

### Eastern Europe, Middle East & CIS:

Invacare EU Export  
Am Achener Hof 8  
D-88316 Isny  
Tel: (49) (0)7562 700 397  
eu-export@invacare.com  
www.invacare-eu-export.com

### Italia:

Invacare Mecc San s.r.l.,  
Via dei Pini 62,  
I-36016 Thiene (VI)  
Tel: (39) 0445 38 00 59  
Fax: (39) 0445 38 00 34  
italia@invacare.com  
www.invacare.it

### Portugal:

Invacare Lda  
Rua Estrada Velha, 949  
P-4465-784 Leça do Balio  
Tel: (351) (0)225 193 360  
Fax: (351) (0)225 1057 39  
portugal@invacare.com  
www.invacare.pt

### United Kingdom:

Invacare Limited  
Pencoed Technology Park,  
Pencoed  
Bridgend CF35 5AQ  
Tel: (44) (0) 1656 776 222  
Fax: (44) (0) 1656 776 220  
uk@invacare.com  
www.invacare.co.uk

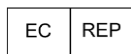

### European representative:

EMERGO EUROPE  
Prinsessegracht 20  
2514 AP, The Hague  
The Netherlands



### Importer:

Invacare GmbH  
Am Achener Hof 8  
D-88316 Isny  
Germany



### Manufacturer:

CHIEN TI ENTERPRISE CO. LTD.  
No. 13, Lane 227, Fu Ying Road  
Hsin Chuang, Taipei, Taiwan R.O.C